



# الدولة الحمادية

## تاريخها وحضارتها

ديوان المطبوعات الجامعية - المركز الوطني للدراسات التاريخية

الجزائر - 1977

جامعة الجزائر

OK 11352/89

# الدولة الحمادية

تاريخها وحضارتها

رشيد بوريويبة

استاذ جامعة الجزائر



ديوان المطبوعات الجامعية - الجزائر

1977 م - 1397 هـ



## مقدمة

بمناسبة الذكرى العشرين لانطلاق ثورتنا الخالدة ظهر لنا من المفيد أن نخصص كتاباً لدولة تعتبر من أعظم وأمجده الدول التي تعاقبت على أرض وطننا ، ألا وهي الدولة الحمادية التي تولت الأمر من سنة 1018/408 الى سنة 1142/547 . فقسنا كتابنا الى قسمين اولهما يتعلق بتاريخ بني حماد والثاني بحضارتهم .

• ان القسم الاول يحتوي على أربعة فصول .

فتحدثنا في الفصل الاول عن حماد بن بلقين مؤسس الدولة وعن الظروف التي سمحت له أن يؤسس دولة مستقلة .

وفي الفصل الثاني ذكرنا أهم الاحداث التي وقعت في عهد خلفاء حماد الثلاثة الاولين : القائد ومحسن وبلقين بن محمد .

وخصصنا الفصل الثالث لعهدي الناصر والمنصور اللذين أبلغا الدولة الحمادية أوجها .

أما الفصل الرابع والاخير فذكرنا فيه فترة الانحطاط للملك بني حماد التي تبدأ في عهد محسن والعزير وتنتهي في أيام يحيى بن العزيز الذي لم يستطع أن يقاوم جيش عبد المؤمن الخليفة الموحي .

وينقسم القسم الثاني من جهته الى خمسة فصول .

في الفصل الاول درسنا الحياة السياسية والنظم الحمادية فتحدثنا فيه عن تطور حدود المملكة الحمادية وعلاقتها مع الزيريين وزناتة

وبني هلال والمرابطين والفاطميين والعباسيين والصقليين والايطاليين •  
ثم أفدنا قراءنا بالمعلومات التي حصلنا عليها حول الادارة والجيش  
والاسطول •

وخصصنا الفصل الثاني للحياة الاقتصادية ودرسنا على  
التوالي : الفلاحة ، الغابات ، تربية الحيوانات ، صيد السمك ،  
الصناعة والتجارة •

في الفصل الثالث اهتمنا بالحياة الاجتماعية والدينية فتحدثنا  
عن المدن وسكان المغرب الاوسط في العهد الحمادي وعن مأكولاتهم  
وملابسهم وسكناتهم ودياناتهم ومذاهبهم •

ويحتوي الفصل الرابع على الحياة الثقافية ، فذكرنا فيه أشهر  
الشعراء والنقاد والكتاب والفلاسفة ورجال الدين والنحاة واللغويين  
 وغيرهم من العلماء الذين عاصروا العهد الحمادي •

أما الفصل الاخير فخصصناه للفنون • فنشرنا فيه نتائج  
الحفريات التي أجريناها مدة سبع سنين بقلعة بني حماد بالاضافة الى  
اكتشافات القائد دي بيلي وأستاذنا لوسيان قولفين •

فدرسنا فيه المباني العسكرية والمساجد والقصور والمباني المدنية  
الاخرى • ثم تحدثنا عن الخزف الحمادي وزخارفه المختلفة ، وعن  
القبور والاعمدة والتيجان والاحواض الى أن وصلنا الى الحديث عن  
النقش على الحجر والجص والبرنز وعن القطع الزجاجية • وأنهينا  
هذا الفصل بذكر النقود والحلي التي عثر عليها الاثريون •

وأضفنا الى كتابنا تعاليق وخرائط وصور ورسوم وفهارس  
وقائمة أهم المراجع باللغة العربية واللغات الاجنبية لنسهل عمل  
الطلبة والباحثين •

القسم الأول  
تاريخ الدولة الحمادية

## الفصل الأول

### حماد وبداية الدولة الحمادية

#### 1 - نسب حماد :

كان حماد من قبيلة صنهاجة التي كانت ، على قول ابن خلدون « من أوفر قبائل البربر حتى لقد زعم كثير من الناس أنهم الثلث من أمم البربر »<sup>(1)</sup> . وتنقسم هذه القبيلة الى بطون عديدة بلغ عددها سبعين بطنا أهمها تلكاتة بطن الزيريين والحماديين وملتونة ومسوفة بطنا المرابطين .

وعند نسبة البربر صنهاجة من بطون البرانس من ولد برنس ابن برّ بينما المؤرخون العرب مثل الطبري والكلبي يذكرون أنهم وكتامة جميع من حمير مؤسس الدولة الحميرية في اليمن .

وقال النويري أن أول شخص من قبيلة صنهاجة جاء الى المغرب هو المثنى بن المسور وأن أشهر أعضاء هذه القبيلة بعده هم : مناد بن منقوش وزيري بن مناد وبلقين بن زيري .

---

(1) ابن خلدون ، كتاب العبر ، ص 309 .

## ( أ ) المثني بن المسور :

قال النويري <sup>(1)</sup> عن ابن شداد ، أن المثني بن المسور كان يعيش في اليمن وأنه غادره عند فتحه من طرف الحبشة ورحل الى الشحر ، بساحل حضرموت ، حيث اتصل بكاهن أوصاه بالسفر الى المغرب وأسرّ اليه أن أبناءه يؤسسون بهذه البلاد دولة تحكم مدة طويلة .

فسمع المثني بن المسور كلام الناصح ورحل الى المغرب وأسرّ الى ابنائه ما كان كهنه له الكاهن .

## ( ب ) مناد بن منقوش :

ثم حدثنا النويري عن مناد بن منقوش وقال ان في الزمان الذي ولد فيه مناد بن منقوش كان الصنهاجيون ما زالوا يأملون أن قبيلتهم تتولى الامر في المغرب يوما من الايام . فكبر مناد وكانت له قوة عجيبة وكان كثير المال والولد ويحسن الضيافة للمسافرين . فبنى مسجدا كان الغرباء يأوون اليه وكلما رأى مسافرا ضيفه ثم عند ذهابه زوده بأسباب العيش والملابس .

ف رأى يوما من الايام غريبا في المسجد . فسأله عن اسمه وبلاده . فأجابه أنه مغربي وأنه عند رجوعه من الحج سقط بين أيدي قطاع الطريق . فسرَقوا له كل ما كان يكسبه . وعند وصوله الى افريقية سمع الناس يتحدثون عن مناد بن منقوش وكرمه . فجاء اليه ليطلب منه الاعانة .

فضيفه مناد وأطعمه وبعدهما انتهى الضيف من الاكل أخذ يتأمل عظم كتف الكبش الذي كان مناد ذبحه على شرفه وينظر الى مناد متعجبا . فقال له مناد : لماذا تنظر الي . فقال : هل لك زوجة حامل ؟

(1) النويري ، نهاية الارب ، ترجمة ده سلان ، ابن خلدون ، تاريخ البربر ، ج 2 ، ص 483-493 .



فقال : نعم • فقال : هل لك أبناء معها • فقال : لا ، ولكنني عندي أبناء مع زوجاتي الاخرى • فقال : قدمهم لي • فقدمهم له • فتأمل كل واحد منهم ثم قال : اعتن بزوجتك الحامل كل الاعتناء لأنها تلد لك ابنا يملك المغرب وابناءه بعده • فقال مناد : بالله أخبرتني بأمر كنا ننتظره بفارغ الصبر لاننا كنا ما زلنا نأمل أن أحدنا يصبح ملك المغرب ولكننا كنا نجهل من أي أسرة يكون •

بجانب التويري هناك مؤرخون آخرون يحدثوننا عن مناد بن منقوش ، منهم ابن الاثير والبكري وابن خلدون •

قال ابن الاثير وهو يتكلم عن زيري بن مناد : « كان أبوه مناد كبيرا في قومه ، كثير المال والولد ، حسن الضيافة لمن يمر به »<sup>(1)</sup> • وعلى قول البكري<sup>(2)</sup> « كان مناد صاحب القلعة المعروفة بالمنادية » التي تقع بين فاس ومكناسة •

وأما ابن خلدون<sup>(3)</sup> ، فلاحظ أن كبير تلكاتة في عهد الاغالبة هو مناد بن منقوش بن سنهاج الاصغر ثم أفادنا بنسب سنهاج عن ابن النحوي • فقال : « وهو صناك بن واسقاف بن جبريل بن يزيد ابن واسلي بن سمليل بن جعفر بن الياس بن عثمان بن سكاذ بن ملكان بن كرت بن سنهاج الاكبر » • وذكر أخيرا أن بعض المؤرخين يقولون أن : « مناد بن منقوش ملك جانبا من افريقية والمغرب الاوسط مقبلا لدعوة بني العباس وراجعا الى أمر الاغالبة » •

### ج ( زيري بن مناد :

فقال التويري عنه : كان زيري بن مناد أجمل أبناء مناد الذين

- 
- (1) ابن الاثير ، الكامل في التاريخ ، ج 7 ، ص 47 •
  - (2) البكري ، كتاب المغرب في ذكر بلاد افريقية والمغرب ، ص 137
  - (3) ابن خلدون ، عبر ، ج 6 ، ص 212 •

كانوا مشهورين بجمالهم حتى ضرب المثل بهم • وكان طويل القامة قوي البنية حتى كان يظهر أنه في عمره عشرون سنة وهو طفل في العاشرة من سنه • وكان أصحابه يطيعونه ويسموناه السلطان • وكثيرا ما كانوا يلعبون لعب الحرب • فيصطفون على صفيين ويركبون عصيهم كأنها فرسان • وبعد المعركة كان زيري يذهب بهم الى داره ويطعمهم وأثناء الغداء كان يقف وراءهم ولا يأكل شيئا •

وعندما أصبح رجلا جمع زيري جيشا وغزا به بلاد زناتة فغارت منه بطون صنهاجة الاخرى لانها كانت تأمل أن ملك المغرب يكون منها ولما يئست من ذلك اجتمعت لقتاله وبعد حرب طويلة انتصر زيري على أعدائه •

ثم غزا بلاد زناتة مرة أخرى وهجم على قلعة مغيلة التي تقع بين فاس ومكناس لان زناتة كانوا حرضوا بطون صنهاجة عليه • فتغلب عليهم واتشرت سمعته في المغرب كله •

فأسس حينئذ مدينة أشير سنة 935/324 • فتقع أشير على حوالي 150 كلم جنوبي - جنوبي شرقي الجزائر العاصمة في جبل تيطري على حوالي 12 كم من عين بوسيف الحالية • فأعانه الخليفة الفاطمي القائم في تشييدها وبعث له مهندسا ماهرا ما كان يوجد مثله في افريقية وعمالا ومواد البناء وبالاخص الحديد •

فلم ينس زيري خير القائم من حيث أنه شارك في قمع ثورة أبي يزيد وفي فتح مدينة فاس •

كان أبو يزيد مخلد بن كداد ، المكنى بصاحب الحمار ، من قبيلة بني افرن وهي من أعظم قبائل زناتة • فثار على الخليفة الفاطمي القائم سنة 942/332 • ففتح باجة وتونس والقيروان وسوسة وحاصر المهديّة • فطلب القائم المساعدة من زيري بن مناد • فبعث

له زيري مئتي فارس وخمسمئة عبد ومئة حمل من القمح هذا مما اضطر ابا يزيد الى رفع الحصار عن المهدي سنة 945/334 . وكذلك عندما حاصر المنصور ابا يزيد في قصر كيانة في المكان الذي تتأسس فيه قلعة بني حماد ، سار زيري في جيش عظيم وساهم في محاربة ابي يزيد وقتله سنة 946/336 .

وفي عهد الخليفة الفاطمي المعز بن المنصور شارك زيري بن مناد في غزو المغرب الاقصى تحت قيادة جوهر الكاتب قائد الجيش الفاطمي لمحاربة القبائل التي كانت خلعت طاعة الفاطميين وخضعت للخليفة الاموي الاندلسي . وزيري بن مناد هو الذي فتح مدينة فاس بفضل شجاعته وجسارته كما ذكره ابن الاثير في السطور التالية : « عاد جوهر الكاتب الى فاس . فقاتلها مدة طويلة . فقام زيري بن مناد . فاختر من قومه رجالا لهم شجاعة وأمرهم أن يأخذوا السلالم وقصدوا البلاد . فصعدوا الى السور الادنى في السلالم وناس فاس آمنون . فلما صعدوا على السور قتلوا من عليه ونزلوا الى السور الثاني وفتحوا الابواب وأشعلوا المشاعل وضربوا الطبول وكانت الامارة بين زيري وجوهر . فلما سمعها جوهر ركب في العساكر فدخل فاسا »<sup>(1)</sup> .

وبعد فتح مدينة فاس أضاف الخليفة الفاطمي المعز مدينة تاهرت الى المدن التي كانت تحت أمر سلطان زيري بن مناد . ومن جهته أذن زيري لابنه بلقين بتأسيس ثلاث مدن في المغرب الاوسط : الجزائر ومليانة والمدية وأمره بقتال قبيلة مغراوة من حلفاء الامويين ، التي كانت غزت جزءا كبيرا من المغرب الاوسط ، تحت قيادة محمد ابن الخير .

فجمع بلقين بن زيري جيشا عظيما وبفضل أخبار بلغته من

---

(1) ابن الاثير ، كامل ، ج 7 ص 354 .

طرف أحد اتباع محمد بن الخير ، هجم بلقين فجأة على أعدائه بناحية تلمسان وانتصر على مغراوة انتصارا تاما وأسر عددا كبيرا منهم وقتل سبعة عشر من قادتهم وحاصر محمد بن الخير حصارا شديدا حتى يس هذا الاخير من النجاة وانتحر يوم 15 ربيع الثاني 15/360 فبراير 971 .

وبعد هذا الانتصار الباهر عظم أمر زيري بن مناد في المغرب الاوسط هذا مما أوقد نار التحاسد والغيرة في قلب جعفر بن علي ابن حمدون .

كان علي بن حمدون حليفا للفاطميين قبل أن يتولوا الامر في المغرب . فعينه الخليفة الفاطمي عبيد الله المهدي واليا على المسيلة وبسكرة . وعند نشوب ثورة أبي يزيد على القائم جمع علي بن حمدون جيشا وسار لقتال الثائر ولكن ابن صاحب الحمار هجم عليه ليلا . فسقط علي بن حمدون من فرسه ومات . فخلفه ابنه جعفر . فأصبحت المسيلة في عهده ملتقى العلماء والشعراء .

فكان جعفر بن علي يكره زيري بن مناد وابنه بلقين ولم يعنهما في محاربتهما لزناطة بل لم يأخذ أي تدبير لازالة دسائس اتباع الامويين بالمسيلة . فحاول الخليفة الفاطمي المعز أن يصلح بينهما . فاستدعاها فكانت المقابلة شديدة وانتهت بدون نتيجة . وبعد مدة قليلة استدعى المعز جعفرا فلم يلب دعوته . فأرسل له المعز رسولا . فخاف جعفر وغادر عاصمته مع أخيه يحي وحاشيته وعبيده وأمواله قبل وصول الرسول وانضم الى صفوف زناطة الذين سروا به وعينوه قائد جيشهم . وعندما سمع زيري بن مناد بخيانة جعفر بن علي بن حمدون جمع جيشا وحاربه ولكن جعفرا انتصر عليه وقتله .

#### ( د ) بلقين بن زيري :

بعد موت زيري بن مناد خلفه ابنه بلقين على رأس صنهاجة .

وكان بلقين بمدينة أشير عندما سمع بقتل أبيه • فجمع جيشا عظيما ليأخذ بثأر أبيه • فأمدته الخليفة الفاطمي المعز بالاموال والعساكر وأذن له بأن يحتفظ بالنواحي التي يفتحها • فخرج بلقين من أشير وبعدهما استولى على المغرب الاوسط كله واطرد زناة منه واتبعهم الى المغرب الاقصى ووصل الى سجلماسة حيث ألقى القبض على أميرهم الخير ابن محمد وقتله •

وبعدما أخذ بثأر أبيه رجع بلقين الى المغرب الاوسط ومنع البربر من انتاج الخيل وركوبه وطارد زناة من المغرب الاوسط فساروا الى ما وراء وادي ملوية • فزاد الخليفة الفاطمي المعز في اقطاع بلقين المسيلة وأعمالها التي كانت تحت أمر جعفر بن علي بن حمدون • وعندما فتح الجيش الفاطمي مصر عين المعز بلقين كخليفة على افريقية والمغرب • فيما يخص تولية بلقين نجد روايات أساطيرية في « رحلة » التجاني و « كتاب البيان » لابن عذاري وكتابين للمقريري « اتعاز الحنفاء » و « الخطط » فقال التجاني عن ابن بسام « لما تغلب بني عبيد التاجمون بافريقية على مصر فخلص لهم صميمها ، وتم لهم ملكها ونعيمها ، وأراد معد بن اسماعيل بن محمد بن عبيد الله الملقب بالمعز لدين الله اقتعاد سهوتها ، واثبات قدمه على ذروتها ، دعا زيري ابن مناد وهو يومئذ من صنهاجة بمكان السنام من الغارب ، وبمنزلة الوجدان من نفس الطالب ، وكان له عشر من الولد أساد شري وأقمار سري ، فقال ادع لي بنيك ، فقد علمت رأيي فيهم وفيك ، وكان أصغرهم سنا ، وأهونهم عليه شأنا ، يوسف بن زيري فدعا ولده ما عداه ، والمعز ما يريد سواه ، وكانت عند المعز - زعموا - اثاره من الحدثان قد علم بها مصائر أحواله ، وأهل الغناء من أعيان رجاله ، وكانت عنده لخليفته على افريقية اذا صار اليه ملك مصر علامة يأنس بها أنس الكبير بذكر شبابه ، ويعرفها عرفان العاشق بديار أحبابه ،

فنظر في وجوه بني زيري فأنكرها ، حين تفقد تلك العلامة فلم يرها ، فقال لزيري هل غادرت من بنيك أحدا ، فلست أرى لمن هاهنا منهم أيذا ولا يدا ، فقال له الا غلام وطفق يصغر شأنه والمقدار قد عناه واعانه ، ويطوي أخباره ، والاختيار يذير عليه مداره ، فقال له المعز لا أراك حتى أراه ، فلست أريد سواه ، فلما رآه عرفه ، وفوض اليه من حينه واستخلفه ، فاستولى من وقته على الامور «<sup>(1)</sup> .

ورواية ابن عذاري تشابه رواية التجاني<sup>(2)</sup> .

أما المقرزي فقال : « ولما عزم المعز على السير الى مصر أجل فكره فيمن يخلفه في بلاد المغرب فوق اختياره على جعفر بن علي الامير فاستدعاه وأسرّ اليه أنه يريد استخلافه بالمغرب فقال : تترك معي أحد أولادك أو أخوتك يجلس في القصر وأنا أدبر ولا تسألني عن شيء من الاموال لان ما أحبيه يكون بازاء ما أتفقه من الاموال واذا أردت أمرا فعلته من غير أن أنتظر ورود أمرك فيه لبعده ما بين مصر والمغرب ويكون تقليد القضاء والخراج وغيره الي فغضب المعز وقال يا جعفر عزلتني من ملكي وأردت أن تجعل لي فيه شريكا في أمري واستبددت بالاعمال والاموال دوني قم فقد أخطأت وما أصبت رشداك . فخرج عنه ثم انه استدعى يوسف بن زيري الصنهاجي وقال له تأهب لخلافة المغرب فأكبر ذلك وقال يا مولانا أنت وآباؤك الائمة من ولد رسول الله صلى الله عليه وسلم ما صفا لكم المغرب فكيف يصفو لي وأنا صنهاجي بربري قتلنتي يا مولانا بغير سيف ولا رمح فما زال به المعز حتى أجاب بشرية أن المعز يولي القضاء والخراج لمن يراه ويختاره ويجعل الخيز لمن يثق به ويجعله قائما بين أيدي هؤلاء فمن استعصى عليهم يأمره به حتى يعمل به ما يجب ويكون

(1) التجاني ، رحلة ، ص 16-17 .

(2) ابن عذاري ، البيان المغرب في أخبار المغرب ، ج 1 ، ص 424 .

الامر لهم ويصير كالخادم بين أولئك فأحب المعز ما قال وشكره .  
فلما انصرف قال ابو طالب بن القائم بأمر الله للمعز يا مولانا وتثق  
بهذا القول من يوسف وأنه يقوم بوفاه ما ذكر فقال المعز يا عمنا  
كم بين قول يوسف وقول جعفر فاعلم يا عم أن الامر الذي طلبه جعفر ابتداء  
هو أخير ما يصير اليه أمر يوسف واذا تطاولت المدة سينفرد بالامر  
ولكن هذا أولاً أحسن وأجود عند ذوي العقل وهو نهاية ما يفعله»<sup>(1)</sup> .

وبعد الروايات الاساطيرية فلنرجع الى التاريخ وتحدث عن الحفلة  
الرسمية التي وقعت بمناسبة تولية بلقين بن زيري كخليفة الفاطميين  
على افريقية والمغرب .

فوقعت هذه الحفلة بسردانية ، قرية تقع جنوبي القيروان ، في  
أواخر شهر ذي الحجة 361/ اكتوبر 971 . فقدم المعز خلعة الخلافة  
لبلقين وأهدى له أكسية فاخرة وأحصنة عليها العدد النفيسة وأمره  
في الجيش وعلى قول ابن خلدون<sup>(2)</sup> « سماه يوسف بدلا من بلقين  
وكناه أبا الفتوح ولقبه سيف الدولة » .

وأخبرنا ابن الاثير<sup>(3)</sup> بأن المعز ولى بلقين على افريقية والمغرب  
ما عدا صقلية وطرابلس واجداية وسرت وانه ولى « على جباية  
افريقية زيادة الله بن القديم وعلى الخراج عبد الجبار الخراساني  
وحسين بن خلف المرصدي وأمرهم بالانقياد ليوسف بن زيري » .

فأقام المعز أربعة أشهر بسردانية ثم غادرها صحبة بلقين . فوصل  
الى سفاقص . فودع بلقين بنواحي هذه المدينة ، على قول ابن

(1) المقرئ ، الخطط القرظية ، ج 1 ، ص 157-158 .

(2) ابن خلدون ، عبر ، ج 6 ، ص 317 .

(3) ابن الاثير ، كامل ، ج 7 ، ص 45 .

خلدون<sup>(1)</sup> ، أو في مكان « من عمل قابس » حسب ابن أبي دينار<sup>(2)</sup> .  
فواصل المعز رحلته الى مصر وقيل انه ، عند ذهابه ، أوصى بلقين  
بثلاث : « أن لا يرفع السيف عن البربر ولا يرفع الجباية عن أهل  
لبادية ولا يولي أحدا من أهل بيته وعهد اليه أن يفتح أمره بغزو  
لمغرب لحسم دأئه وقطع علائق الاموية منه »<sup>(3)</sup> .

فرجع بلقين الى القيروان . فنزل قصر المعز بالمنصورية حيث أقام  
أربعة أشهر عين أثناءها الولاية وجباة الاموال .

فتولى بلقين الامر بافريقية والمغرب من سنة 361/972 الى سنة  
373/984 . وأثناء ولايته وقعت أحداث عديدة أهمها : قتل زيادة الله  
ابن القديم ووفاة الخليفة الفاطمي المعز وغزو بلقين للمغرب الأقصى .  
بعد توليته قام بلقين بغزو المغرب الاوسط لقمع ثورة أهل  
تاهرت وتلمسان . وأثناء غيابه توفي عامل القيروان والمنصورية سنة  
363/974 . فكتب عبد الله بن القديم الذي كان قد ولاء المعز على  
الجباية لبلقين وطلب منه أن يعين عاملا يساعده في تسيير الامور .  
فولى بلقين عبد الله بن الكاتب التميمي الذي كان كاتب بديوان  
الانشاء . فرفض عبد الله في أول الامر وما قبل الا بعد ما استدعاه  
بلقين وهدده بالقتل . ثم بعد مدة وقع صراع شديد بين العامل الجديد  
 والمسؤول على الجباية انتهى بقتل زيادة الله بن القديم . ومما يجدر  
ذكره هو أن بلقين لم يتدخل في الامر خوفا من الخليفة الفاطمي  
ولكنه أعان عبد الله سرا وهكذا تخلص من أحد الموظفين الذين كانوا  
عينوا من طرف المعز .

فوقعت وفاة المعز في شهر ربيع الثاني من سنة 365/نوفمبر 974 .

- 
- (1) ابن خلدون ، عبر ، ج 6 ، ص 318 .
  - (2) ابن أبي دينار ، المؤنس في أخبار افريقية وتونس ، ص 65 .
  - (3) انظر ابن خلدون ، عبر ، ج 6 ، ص 318 .



فخلفه ابنه العزيز بالله فبعث بلقين هدايا للخليفة الجديد ومن جهته بعث العزيز للامير الزيري دنانير مزروبة باسمه وابقاه على ولايت افريقية والمغرب وادخل في اقطاعه طرابلس واجداية وسرت .

أما غزو بلقين للمغرب الاقصى فبدأ على قول ابن عذارى<sup>(1)</sup> يوم الاربعاء لخمس بقين من شعبان 27/368 مارس 974 . فسار بلقين في جيش يحتوي على ستة آلاف فارس . ففتح مدينة فاس بدون صعوبة وأقام بها مدة أمر أثناءها بصنع منبر لجامع الاندلس ما زال صدره موجودا الى أيامنا هذه . ثم توجه نحو سجلماسة لمحاربة زناتة . فقتل ابن خزر أمير مغراوة واستولى على سجلماسة وبلاد الهبط كلها وأطرد منها عمال الامويين ثم رحل الى سبتة في طلب من لجأ اليها من زناتة .

فعند وصولهم الى سبتة ، طلبت زناتة مساعدة المنصور بن أبي عامر ، حاجب الخليفة الاموي الحكم . فبعث لهم مئة حمل من المال وجيشا عظيما تحت قيادة جعفر بن علي بن حمدون والي المسيلة سابقا .

أما بلقين فما وصل الى الجبل المطل على سبتة الا بصعوبة كبيرة لانه وجد في طريقه غابات مشتبكة الاشجار . ولما رأى معسكر زناتة والمراكب المشحونة بالعدد تعبر بوغاز جبل طارق بدون انقطاع استيقن أنه لا يستطيع فتح المدينة وقال : « هذه أفعى فغرت الينا فاها »<sup>(2)</sup> وانصرف متوجها نحو البصرة ففتحها ونهبها ثم نحو أصيلة وفعل بها مثل ما كان فعل بالبصرة وحارب قبيلة برغواطة وتغلب عليها وقصد مدينة سجلماسة التي كانت سقطت من جديد بين أيدي زناتة . وبعد

(1) ابن عذارى ، بيان ، ج 1 ، ص 330 .

(2) انظر ابن خلدون ، عبر ، ج 6 ، ص 319 .

فتحتها سار بلقين نحو الشمال • فاعتل في الطريق بالقولنج <sup>(1)</sup> وقيل  
ببشرة <sup>(2)</sup> ومات بعدما أوصى بتولية ابنه المنصور •

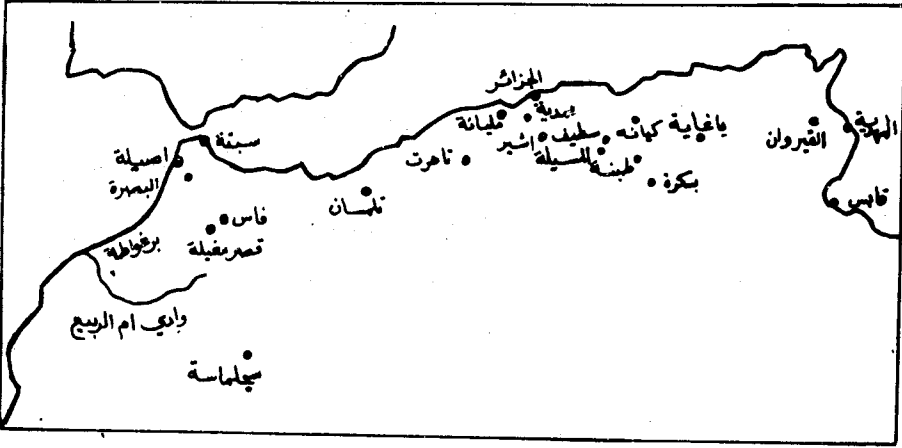

شكل 1 المغرب في عهد بلقين بن زيري

## 2 — حماد قبل تأسيس الدولة الحمادية :

( أ ) حماد في عهد المنصور :

بعد وفاة بلقين بن زيري خلفه ابنه المنصور كخليفة للفاطميين  
على افريقية والمغرب • فيذكر ابن خلدون في « تاريخ الدولة  
الحمادية » <sup>(3)</sup> ان المنصور « عقد لآخيه حماد على أشير والمسيلة  
وكان يتداولها مع أخيه يطوفت وعمه ابي البهار » • وأما في « تاريخ

- (1) انظر ابن عذاري ، بيان ، ج 1 ، ص 341 وابن الاثير ،  
كامل ، ج 7 ، ص 121 .
- (2) انظر ابن الاثير ، كامل ، ج 7 ، ص 121 .
- (3) ابن خلدون ، عبر ، ج 6 ، ص 349 .

الدولة الزيرية»<sup>(1)</sup> فقال ابن خلدون ان حوالي سنة 377/987-988  
« عقد لآخيه حماد على اشير » .

#### ب ( حماد في عهد باديس بن المنصور :

بعد وفاة المنصور سنة 386/996 خلفه ابنه باديس على العرش  
الزيري . فأخبرنا ابن عذارى<sup>(2)</sup> ان في شهر صفر 387/فبراير -  
مارس 997 « عقد باديس ولاية اشير لحماد ابن ابي الفتوح يوسف  
ابن زيري بن مناد، فخرج عاملا عليها، واعطاه خيلا كثيرة وكسى جليمة » .  
ولم ينكر حماد خير باديس واصبح من حلفائه المخلصين وشارك في  
قتال زيري بن عطية وقمع ثورة أعمام أبي باديس وقاتل المعز بن زيري  
ابن عطية .

#### — محاربة زيري بن عطية :

كان زيري بن عطية واليا على مدينة فاس . ثم انه « نكث على  
ابن ابي عامر بعد الحب الشديد والوفاء الاكيد ، وطعن على ابن  
ابني عامر سلبه لملك هشام »<sup>(3)</sup> . فحاربه ابن ابي عامر واطرده من  
المغرب الاقصى . فحاول زيري بن عطية ان يستولي على المغرب  
الايوسط . وفي اوائل سنة 389/998 ، زحف في جيش عظيم على  
تاهرت التي كانت تحت أمرة يطوفت عم باديس . « فنزل عليها  
وحاصرها »<sup>(4)</sup> . فكتب يطوفت الى باديس يستمده . فبعث اليه  
محمد ابن ابي العرب في جيش عظيم . فوصل ابن ابي العرب الى  
اشير حيث اتصل بحماد . وبعد ايام قليلة ، خرج حماد مع ابن ابي

- 
- (1) ابن خلدون ، عبر ، ج 6 ، ص 321 .
  - (2) ابن عذارى ، بيان ج 1 ، ص 356 انظر ايضا ابن الاثير ،  
كامل ، ج 7 ، ص 182 ، الذي تذكر ان تولية حماد على  
اشير وقعت سنة 386 .
  - (3) ابن عذارى ، بيان ، ج 1 ص 362 .
  - (4) نفس المرجع ، ج 1 ، ص 358 .

العرب في عسكره • فوصلا الى تاهرت حيث اجتمعوا بيطوفت •  
فهجمت الجيوش الثلاثة على زيري بن عطية • فوقعت معركة شديدة  
على مرحلتين من تاهرت • فاتتصر زيري بن عطية لأن ، على قول  
ابن عذاري<sup>(1)</sup> ، حمادا كان أساء عشرة عسكره « فلما حمي الوطيس  
واشتد الباس ولوا منهزمين فاتبعهم جميع العساكر الافريقية » •

وهكذا انهزم حماد في محاربة زيري بن عطية • فيكون أحسن  
حظ في قمع ثورة أعمام ابي باديس •

### — قمع ثورة اعمام ابي باديس :

كان باديس بمدينة المسيلة صحبة عم أبيه ابي البهار بن زيري  
عندما أتاه خبر ثورة اعمام ابيه على يطوفت عامل اشير • فخاف ابو  
البهار ان باديس يتهمه بالاتفاق مع أخوته الثوار : ماكسن وزاوي  
وجلالة ومغنين وعزم • فاتصل بهم • واما يطوفت فبعدهما اطرده من  
اشير وصل الى المسيلة وأخبر باديس بثورة أعمام أبيه ونهب اشير •  
فكان باديس يحارب الزناتي فلفول بن سعيد بافريقية • فأمر حمادا  
بقمع ثورة أعمام أبيه • فوقعت حرب شديدة بين حماد وماكسن وفي  
آخر الأمر انتصر حماد وقتل ماكسن وثلاثة من أولاده : محسن  
وباديس وحباسة • ولجأ زاوي الى جبل شنوة ثم رحل الى الأندلس  
وطلب أبو البهار الامان من باديس • فأمنه • فنجهل مصير جلالة  
ومغنين • أما عزم فنعرف أنه توفي بالقيروان سنة 1010/401 — 1011 •

هكذا قام حماد بمهمته بصورة مرضية وارجع السلم بالمغرب  
الايوسط • فعظم شأنه خصوصا بعد موت زيري بن عطية • فكان هذا  
الايخير مرض أثناء حصاره لمدينة أشير • فرفع الحصار ومات وهو في  
طريقه الى فاس •

(1) ابن عذاري ، بيان ، ج 1 ، ص 358 •

فاستدعى باديس حمادا الى افريقية حيث أنه كان لا يحتاج اليه  
في المغرب الاوسط . فلبى حماد دعوته .

— محاربة المعز بن زيري بن عطية :

أتى المعز بن زيري بن عطية الذي كاز خلف أباه على رأس  
زناتة خبر سير حماد الى افريقية . فاغتنم هذه الفرصة ليهجم على  
المغرب الاوسط . فأمر باديس حمادا بقتاله وواعده بأنه في المستقبل ،  
لا يستدعيه الى القيروان وولاه على اشير والمغرب الاوسط وعلى  
جميع المدن التي يفتحها . وهكذا ، في سنة 1004/395 — 1005 ،  
قام حماد بقتال المعز بن زيري بن عطية . فليس لنا أخبار مفصلة عن  
هذا الحدث الهام ولكننا نعرف أن حمادا اطرده خصمه من المغرب  
الاوسط واضطره الى الرجوع الى المغرب الاقصى . فاصطاح المعز  
ابن زيري بن عطية مع المظفر عبد الملك بن ابي عامر الذي كان خلف  
أباه على الحجابة . فولاه المظفر على المغرب الاقصى ما عدا سجلماسة  
بشرط أن يدفع له غرامة سنوية ويبعث له ابنه معنصر وحمامة .

وبعد انتصاره على المعز بن زيري بن عطية تولى حماد على  
المغرب الاوسط . وفي سنة 1007/398 — 1008 ، أذن له باديس  
بتأسيس قلعة بني حماد التي سميت أيضا قلعة حماد وقلعة ابي  
طويل . فتقع هذه المدينة على 36 كم شمالي شرقي المسيلة في جبل  
عجيسة المعروف في أيامنا هذه بجبل المعاضض وحسب ابن خلدون ،  
نقل حماد الى القلعة « أهل المسيلة وأهل حمزة » ( البويرة الحالية )  
وخربها ونقل إليها جراوة من المغرب وأنزلهم بها و « تم بناؤها وتمصيرها  
على رأس المائة الرابعة<sup>(1)</sup> » . فاستقر حماد في هذه المدينة المنيعه التي  
كانت تسمح له بمراقبة القبائل الزناتية بسهولة ولكنه كان ، من حين  
الى آخر ، يزور اشير .

(1) ابن خلدون ، عبر ، ج 6 ، ص 350 .

فأصبح حماد صاحب مدينتين حصينتين في المغرب الاوسط .  
فعظم شأنه هذا ما أوقد نار التحاسد والغيرة في نفس أعدائه الذين  
أخذوا يطعنون فيه ويحرضون باديس عليه .

فكتب باديس الى حماد وطلب منه أن يتخلى عن ثلاثة أعمال  
من شرق المغرب الاوسط : قسنطينة وتيجس ، على نحو 40 كم  
جنوبي - شرقي قسنطينة ، وقصر الافريقي ، على حوالي 50 كم شرقي  
تيجس ، لفائدة هاشم بن جعفر ، خليفة عزيز الدولة المنصور بن باديس  
الامير الزيري .

فاستدعى باديس هاشم بن جعفر واهدى له خلعة واطبال ورايات  
وأمره بأن يتولى الأمر في الاعمال الثلاثة . ومن حيث أن الامير  
الزيري كان يريد أن هذه العملية تتم بدون سفك الدماء ، اصحب  
هاشما بابراهيم أخي حماد وسلم لهذا الاخير الرسالة التي كان كتبها  
لحماد .

فخرج هاشم وابراهيم يوم 18 شوال 11/405 افريل 1015 .  
فأخذ ابراهيم معه اربعمئة ألف دينار وناسه وعبيده بدون أن يتعرض  
له باديس . فتحذر هاشم من ابراهيم . فزعم أن له اشغالا بمدينة  
باجة وتركه بعدما أوعده بأن يلحقه عن قريب . فكتب ابراهيم الى  
أخيه حماد ليخبره بما وقع . فسار اليه حماد في ثلاثين ألف فارس  
وعندما اجتمع الاخوان تشاورا واتفقا على أنهما يثوران على باديس .

وهكذا شبت حرب بين حماد وابراهيم من جهة وباديس الامير  
الزيري من جهة أخرى . وكانت المراحل الرئيسية لهذه الحرب : خلع  
حماد للخليفة الفاطمي وخضوعه للعباسيين ، فتح مدينة باجة من طرف  
حماد ، قتل الشيعيين بتونس ، وفاة المنصور بن باديس ، وصول  
حماد الى اشير ثم الى تاهرت ، هجوم كرامة على قلعة بني حماد ،  
معركة وادي شلف ، وصول حماد الى قلعة مغيلة ثم الى قلعة بني

حماد ، نهب مدينة دكامة من قبل حماد ، حصار قلعة بني حماد من طرف باديس و وفاة باديس .

### — خلع حماد للخليفة الفاطمي وخضوعه للعباسيين :

ان حمادا بعدما ثار على الامير الزيري باديس خلع الخليفة الفاطمي وخضع للخليفة العباسي وحارب الشيعيين وقرر أن المذهب السني أصبح المذهب الديني الرسمي .

### — فتح مدينة باجة من طرف حماد :

ان يوم 11 ذي الحجة 2/405 يونيو 1015 سار باديس في جيش عظيم لمحاربة حماد وأمر هاشم بالتحصن في مدينة شقبنارية ( الكاف الحالية ) جنوبي غربي باجة فامتثل هاشم أمره ولكن حمادا و ابراهيم حاصراه في شقبنارية . فاضطر هاشم الى السير الى باجة . فلما سمع حماد بقرب الجيش الزيري كتب رسالة الى باديس ذكر فيها انه في طاعته وانه حضر هدايا بوده أن يهديها لابنه المنصور منها ألف دينار ولكن في نفس الوقت كان حماد و ابراهيم يواصلان الحرب . ففتح حماد باجة ونهبها وأحرقها وقتل عددا كبيرا من سكانها بعدما كان أوعدهم بالامن .

### — قتل الشيعيين بتونس :

وبعد فتح باجة حرض حماد سكان تونس على الشرقيين أي مناصري الفاطميين والشيعيين . وكان التونسيون في أغليتهم على المذهب السني . وكان شيخهم ، محرز بن خلف ، عظيم الشأن في افريقية . فحدا بهم الى قتل الشيعيين . فقتلوا منهم عددا كبيرا وذلك في سنة 1015/406 (1) .

ان هذه الاحداث أقلقّت باديس لانه خاف أن تفسد العلاقات

---

(1) انظر ادريس ، مناقب ابن اسحاق الجبنياني ومناقب محرز ابن خلف ، ص 290 .

الزيرية — الفاطمية • فبعث يعلى بن فرح الى تونس ليعاقب المجرمين عقابا شديدا • وعندما سمع سكان تونس بمجيء يعلى بن فرح ، فكروا في الفرار • فبقي محرز بن خلف في بيته وكتب الى باديس ليعاتبه • فعفا باديس عن التونسيين وقيل أنه أمر بقلع ضروس وزيره لانه كان قد طعن في محرز بن خلف وانه بعث رسالة الشيخ الى زوجته لتأخذها كحرز •

### — وفاة المنصور بن باديس :

بعدما رجع الهدوء الى تونس ، استطاع باديس ان يواصل الحرب ضد حماد • فكان بتامديت على مرحلة منه عندما « وردت عليه الاخبار بوفاة ولده المنصور عزيز الدولة ، وذلك أنه كان حين حركته الى المهديّة عرضت له حمى وظهر به جذري • فأقام سبعة عشر يوما وتوفي » (1) •

فبلغ خبر وفاة المنصور حمادا وابراهيم • فبعثا رسالة الى باديس وقالوا له : « ان ولدك ، الذي طلبت له ما طلبت ، قد توفي » (2) • أما باديس ، نصير الدولة ، فكان من صبره « وحسن عزائه ما كثر التعجب به • وجلس مجلسا عاما للعزاء ، فكان لا يرى من أحد جزعا الا هونه عليه وسلاه عنه ، فزاد ذلك سرورا لاوليائه وكمدا لحسدته واعدائه » (3) •

### — وصول حماد الى اشير ثم الى تاهرت :

رحل باديس من تامديت ومر بدكامة حيث خضع له عدد كبير من أحلاف حماد بينما كان هذا الاخير سائرا الى اشير ليتحصن بها ولكن والي المدينة ، خلف الحميري ، رفض ان يفتح له أبواب المدينة

(1) انظر ابن عذارى ، بيان ، ج 1 ، ص 378 •

(2) نفس المرجع ، ص 379 •

(3) نفس المرجع •



وخضع لباديس • فاضطر حماد الى مواصلة السير الى أن وصل الى تاهرت •

### — هجوم كرامة أخي باديس على قلعة بني حماد :

أثناء اقامة باديس بالمسيلة ، قام كرامة ، أخو باديس ، بهجوم على قلعة بني حماد وخرّب جزءاً منها • فخرج منها عدد كبير من سكانها وطلبوا الامان من باديس • فأمنهم • فغضب عليهم ابراهيم أخو حماد الذي كان بقلعة بني حماد وقتل نساءهم وأولادهم •

### — معركة وادي شلف :

واصل باديس سيره • فعبر نهر شلف ونزل بصفة من ضفتي نهر واسل ، رافد نهر شلف بينما كان حماد على الضفة الاخرى •

وفي صباح الغد ، عبر باديس النهر في جيشه وهجم فجأة على حماد • فكانت المعركة شديدة وانتهت بانتصار باديس • فانهزم حماد بعدما قتل نساءه لثلا يصبحن بين يدي العدو وهرب في خمسمئة من فرسانه وترك في ساحة القتال غنائم كثيرة منها عشرة آلاف درقة • وكان سبب نجاته اشتغال عساكر باديس برفع الغنائم والاموال والاثقال • وذكر ابن خلدون<sup>(1)</sup> ان انتصار الجيش الزيري يرجع الى بني توجين « فسوغ لهم باديس ما غنموه » • وذكر ابن عذارى ان الناس أخذوا « من الاموال والغنائم ما لا يحصى عددا وكثرة ووجد رقتان فيهما : ان الذي عند القائد فلان صندوق فيه خمسون ألف دينار وسبعمئة ، ومن الورق ألف ألف وخمسمئة ألف درهم ، ومن الامتعة خمسون صندوقا ، غير ما كان في بيت حماد وخزائنه »<sup>(2)</sup> • واضاف ابن عذارى ، عن ابي اسحاق الرقيق ، انه « وجد رجل بين

(1) ابن خلدون ، عبر ، ج 7 ، ص 319 •

(2) ابن عذارى ، بيان ، ج 1 ، ص 380 •

يديه بغل يسوقه • ففتشه بعض الوصفان بين أيدينا ، فوجد في حشو  
بردعته وصوفها ثمانية آلاف دينار ، ومثل هذا ما لا يحصى كثرة » •  
وواصل ابن عذارى حديثه عن معركة وادي شلف بذكر قصيدة الرقيق  
التالية :

« لم أنس يوما بشلف راع منظره وقد تضايق فيه ملتقى الحدق  
والخييل تعبر بالهامات خائضة من سافح الدم مجرى قانىء الفلق  
والبيض في ظلمات النقع بارقة مثل النجوم تهاوت في دجى العسق  
وقد بدا معلماً باديس مشتهدا كالشمس في الجو لا يخفى عن الحدق  
وان راحته لوفاض نائلها وباسها في الورى اشفوا على الفرق  
تجلو عمامته الحمراء غرته كأنه قمر في حمرة الشفق  
لو صور الموت شخصا ثم قيل له : ابو مناد تبدا ، مات من فرق » (1)

واتم صاحب « البيان » روايته لمعركة وادي شلف بذكر ما وقع  
لبكار بن جلالة الوتلكاتي وكان قد أخذه باديس أسيرا • كان بكار  
طعن في الامير الزيري • فأمر باديس بحلق لحيته ثم بجذع أنفه وأذنه  
ثم بقطع يديه هذا ما دفع بكار الى الانتحار • فضرب ضربة عظيمة  
بجبهته في عمود • فخر الى الارض ميتا •

#### — وصول حماد الى قلعة مغيلة ثم الى قلعة بني حماد :

بعد معركة وادي شلف توجه حماد نحو قلعة مغيلة التي تقع  
شمالى تاهرت على 25 كم من الشط • فوصل اليها يوم 2 جمادى  
الاولى 18/406 اكتوبر 1015 ثم سار الى قلعة بني حماد بعد خمسة  
أيام (2) •

#### — نهب مدينة دكامة من طرف حماد :

عند وصوله الى قلعته تحصن حماد فيها مع أخيه ابراهيم •

(1) ابن عذارى ، بيان ، ج 1 ، ص 380—381

(2) نفس المرجع ، ص 382—385 •

« فأقاما بها ثلاثة أيام حتى استراحا وأراحا دوابهما ومن كان معها .  
 فعرفه أخوه ابراهيم بحاجته الى الازدياد من الطعام والملح » (1) .  
 فخرج حماد مع أخيه ابراهيم وعساكره الى مدينة دكامة ، على مرحلتين  
 من المسيلة . وذكر ابن عذارى ان حمادا قد كان نقم على أهل المدينة  
 في الوقت الذي كان باديس في أثره . « فتصايح أهل الموضع بساقته .  
 فاعترضهم بالسيف وقتل منهم ثلاثمئة رجل » (2) . فجاء أحد فقهاء  
 المدينة اسمه أحمد بن ابي توبة الى حماد وقال له : « يا حماد اذا  
 لقيت الجموع هربت منها وان قاومت الجيوش فررت عنها . انما  
 قدرتك وسلطانك على أسير يكون بين يديك لا نصير له عليك .  
 فلما سمع كلامه أمر فضربت عنقه » .

وعلى قول ابن عذارى ، أراد رجل صالح آخر أن يدافع على  
 أهل دكامة . فقال للقائد الحمادي : « يا حماد اتق الله ، فاني حجبت  
 حجبتين . فقال له حماد : أنا أزيدك عليهما الشهادة وأمر به فضربت  
 عنقه » .

وذكر صاحب « البيان » أخيرا أن جماعة من التجار المسافرين  
 كانوا موجودين بدكامة وقت غزو حماد للمدينة . فقالوا له : « نحن  
 قوم غرباء ، لا ندري ما جنى أهل هذه المدينة عليك . فقال لهم  
 اجتمعوا واعرفكم . فاجتمعوا ودخل معهم غيرهم ممن طمع في الخلاص  
 معهم . فلما وصلوا اليه أمر بهم فضربت رقابهم أجمعين » .  
 وبعد ذلك أخذ حماد كل ما كان بدكامة من طعام وملح وعاد به  
 الى قلعته .

### — حصار قلعة بني حماد من طرف باديس :

بعد انتصاره على حماد في معركة وادي شلف ، سار باديس الى

(1) ابن عذارى ، بيان ، ج 1 ، ص 381 .

(2) نفس المرجع ، ص 384 .

المسيلة حيث وصل يوم 28 جمادى الاولى 13/406 نوفمبر 1015 .  
 فارسل له ابراهيم رسولا ليقدم له اعتذار حماد ويذكره بما قام  
 حماد من حروب في بسبيل الدولة الزيرية ومثله بالحجاج بن يوسف .  
 فأجاب باديس حمادا وبلغته رسائل أخرى منه ومن أخيه ابراهيم  
 يطلبان فيها الامن ولكن بقيت الامور على حالها ولم يتصالح  
 الخصمان . فحاصر باديس قلعة بني حماد ووزع المال على عساكره  
 وأعطى كل واحد منهم خمسمئة دينار وألف دينار وألتي دينار هذا  
 ما أدى عدد كبير من جنود حماد الى التجند في صفوف الجيش  
 الزيري .

#### — وفاة باديس :

فذكر ابن عذارى<sup>(1)</sup> ان يوم 29 ذي القعدة 9/406 ماي 1016 .  
 وكان اذ ذلك حصار القلعة في شهره السادس ، أمر باديس بتميز  
 الجيش . « فبرز كل قائد في عسكره وجلس في قبته وأمر أيوب بن  
 يطوفت بالطواف على العساكر وحسابهم ، وانتظره حتى فرغ من  
 حسابها وعددها ، فجاءه فعرفه بما سره وأبهجه وانصرف الى قصره ثم  
 ركب عشية هذا اليوم، وهو قد تنهى اقبالا ، واستوى حسنا وجمالا .  
 فلعبوا بين يديه ، فكلما هز رمحا كسره وأخذ غيره . ثم عاد الى  
 قصره ، افسح ما كان أملا وأشد سرورا وجدلا ، فطعم وشرب مع  
 خاصته وقرابته ، فعانوا من طربه ما لم يعهدوا منه » . فنام وفي  
 نصف الليل توفي . فخرج خادمه في الوقت الى حبيب بن ابي سعيد  
 وباديس بن حمامة وايوب بن يطوفت ، وهم أكبر قواد الجيش  
 الزيري ، وأعلمهم بوفاة باديس .

فذكر ابن الاثير<sup>(2)</sup> انه كان بين حبيب بن ابي سعيد وباديس

(1) ابن عذارى ، بيان ، ج 1 ، ص 384 .

(2) ابن الاثير ، كامل ، ج 7 ، ص 277 .

ابن حمامة عداوة « فخرج حبيب مسرعا الى باديس ، وخرج باديس  
 اليه أيضا . فالتقيا في الطريق . فقال كل واحد منهما لصاحبه : قد  
 عرفت الذي بيننا والاولى أن نتفق على اصلاح هذا الخلل فاذا انقضى  
 رجعنا الى المنافسة » . فاجتمعا مع أيوب واتفقا على تولية كرامة ،  
 أخي باديس ، ظاهرا لان العدو قريب والمعز بن باديس بعيد . واذا  
 وصلوا الى موضع الامن ولوا المعز . فاستدعوا كرامة وبايعوه واتفقوا  
 على أن يكتموا خبر وفاة باديس ويقولون للناس ان باديس شرب  
 دواء . ولكن في الصباح خرج من المسيلة خير موت باديس وأغلق  
 سكانها أبوابها وصعدوا على أسوارها . فعند ذلك أعلن حبيب بن  
 ابي سعيد وباديس بن حمامة وایوب بن يطوفت بمبايعة كرامة . فلما  
 رأى ذلك عبيد باديس ومن معهم أنكروه . فقال لهم القادة الثلاثة :  
 اننا قدمنا كرامة ليحوط الرجال ويحفظ الاموال حتى يدفع بذلك الى  
 مستحقه المعز ابن مولانا نصير الدولة . ثم اتفق الجميع على خروج  
 كرامة الى اشير ليحشد قبائل صنهاجة وتلكاتة ويعود بهم الى  
 المسيلة .

ثم في يوم عيد الاضحى رفع الجيش الزيري الحصار ورحل الى  
 افريقية . فقدموا التابوت أمام البنود والطبول . فذكر ابن عذارى<sup>(1)</sup>  
 ان حمادا أشرف على العساكر « وهي تمر كالسيل بين يدي التابوت ،  
 فقال لآخيه وخاصته : مثل هؤلاء يخدم الملوك . وصلت أنا الى  
 افريقية في ثلاثين ألف فارس ، ما منهم الا من أحسنت اليه وأنعمت  
 عليه ، فعدت الى القلعة وما بقي معي الا أقل من ستمائة ، وأنا بين  
 اظهرهم ارجي ، وهذا ميت أطاعوه كما كان حيا » .

وبعد ذلك سار حمادا الى اشير في ألف وخمسمائة جندي . فلاقاه

(1) ابن عذارى ، بيان ، ج 1 ، ص 386—387 .

كرامة في سبع آلاف عسكري • فاقتتلوا قتالا شديدا ولكن ، على قول ابن الاثير <sup>(1)</sup> ، رجع بعض أصحاب كرامة الى بيت المال « فاتهبوه وهربوا » • فانهزم كرامة واضطر الى الرجوع الى مدينة اشير • فحاصر حماد اشير واستدعى كرامة • فلبى دعوته • فأعطاه حماد مالا وأذن له في المسير الى افريقية •

فوصل كرامة الى افريقية يوم الاربعاء 19 محرم 26/407 يونيو 1016 • فاستقبله المعز استقبالا حارا وأكرمه •

اما حماد فدخل اشير وقتل عددا كبيرا من أحلاف الزبيرين ولكنه لم يستطع أن يلقي القبض على العساكر الذين كانوا اتهبوا بيت مال كرامة •

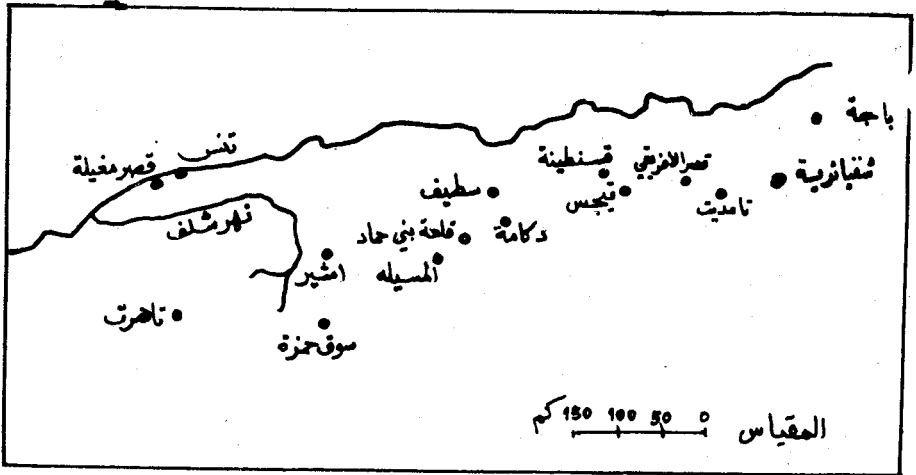

شكل 2 الحرب بين باديس وحماد

(1) ابن الاثير ، كامل ، ج 7 ، ص 277 •

### 3 — حماد في عهد المعز بن باديس :

ان الاحداث الهامة لهذه الفترة هي : تولية المعز وقتل الشيعيين بافريقية والحرب الحمادية — الزيرية والاتفاق الحمادي — الزيري .

#### أ تولية المعز :

رأينا فيما سبق أن بعد وفاة باديس ، بايع الجيش الزيري كرامة أخا حماد . أما بالمهدية فكان المعز بن باديس مع عمته أم ملال عند ورود خبر وفاة أبيه . فذكر ابن عذارى<sup>(1)</sup> ان والي القيروان « المنصور بن رشيق وقاضي القيروان والمنصورية وشيوخها ومن كان بها من الصنهاجيين » خرجوا الى أم ملال وعزوها في أخيها . وأما المعز الذي كان اذ ذاك طفل في عمره أقل من تسعة سنين ، فخرج بالبنود والطبول . « فنزل اليه الناس يهنونه جميعا ، وبايعوه وهنوه وعزوه وابتهلوا بالدعاء اليه » . ثم عاد الى قصره ، ودخل الناس يهنئون عمته أم ملال بولاية ابن أخيها . ثم انصرف أهل القيروان والمنصورية وبقي المعز بالمهدية . وكان كل يوم يركب ويسير الى قبة السلام<sup>(2)</sup> فيطعم الناس بين يديه ويرجع الى قصره .

فوصل الجيش الزيري الى المهديّة لثمان بقين من ذي الحجة ، حسب ابن عذارى<sup>(3)</sup> ، يوم 8 محرم 407/11 يونيو 1016 ، على قول ابن عذارى<sup>(4)</sup> ، أو أول محرم كما ذكره ابن ابي دينار<sup>(5)</sup> . فوقعت حفلة كبيرة بهذه المناسبة . فوقف القائد الزيري حبيب بن ابي سعيد بجانب المعز وقدم له قواد الجيش وأكابر الدولة . فتعرف المعز أحوالهم

- (1) ابن عذارى ، بيان ، ج 1 ، ص 386 .
- (2) قبة السلام : اسم قصر يقع على حوالي 4 كلم غربي المهديّة وكان يسمى أيضا برج العريف فلم يبق منه آثار .
- (3) ابن عذارى ، بيان ، ج 1 ، ص 387 .
- (4) ابن الاثير ، كامل ، ج 7 ، ص 278 .
- (5) ابن ابي دينار ، مؤنس ، ص 82 .

وأحسن اليهم • ثم نزل الناس الى المعز فوجا فوجا حتى كمل  
سلامهم •

وبعد ثلاثة أسابيع غادر المعز المهديّة وسار الى المنصورية حيث  
استقبل استقبالاً حاراً من طرف أهل المدينة وذلك يوم الجمعة 15  
محرم 407/24 يونيو 1016 • وفي الغد زار القيروان حيث وقع حدث  
هام الا وهو قتل الشيعيين •

### ب ( قتل الشيعيين :

على قول ابن الاثير (1) ، كان سبب قتل الشيعيين بافريقية هو  
ان المعز بن باديس ، أثناء زيارته للقيروان اجتاز بجماعة • فسأل عنهم  
فقبل هؤلاء رافضة يسبون أبا بكر وعمر • فقال : رضي الله عن أبي  
بكر وعمر • فانصرفت العامة الى درب المعلى من القيروان وهو  
تجتمع فيه الشيعة وقتلوهم ونهبوا ديارهم وأحرقوها • وذكر ابن  
عذارى (2) ان المعز « ربي في حجر وزيره ابي الحسن بن ابي الرجال ،  
وكان وعرا زاهدا ، وكانت افريقية كلها والقيروان على مذهب الشيعة  
وعلى خلاف السنة والجماعة ، ومن وقت تملك عبيد الله المهدي لها •  
فحرض ابن ابي الرجال المعز بن باديس ، وادبه ، ودله على مذهب  
مالك وعلى السنة والجماعة ، والشيعة لا يعلمون ذلك ، ولا أهل  
القيروان • فخرج المعز في بعض الاعياد الى المصلى في زينته وحشوده  
وهو غلام • فكبا به فرسه ، فقال عند ذلك : ابو بكر وعمر •  
فسمعتة الشيعة التي كانت في عسكره ، فبادروا اليه ليقتلوه ، فجاء  
عبيده ورجاله ومن يكتم السنة من أهل القيروان ووضع السيف في  
الشيعة ، فقتل منهم ما ينيف على الثلاثة آلاف » •

(1) ابن الاثير ، كامل ، ج 7 .

(2) ابن عذارى ، بيان ، ج 1 ، ص 395 .



وقال ابن خلدون<sup>(1)</sup> من جهته : « كان المعز منحرفا عن مذاهب الرافضة ومنتحلا السنة • فأعلن بمذهبه لأول ولايته ولعن الرافضة ، ثم صار الى قتل من وجد منهم ، وكبا به فرسه ذات يوم ، فنادى مستغيثا باسم ابي بكر وعمر • فسمعت العامة • فثاروا لحينهم بالشيعة وقتلوهم ابرح قتال » •

هذا ما جاء عن قتل الشيعة بالقيروان • فذكر المؤرخون ان هذا القتل وقع أيضا بالمهدية وسائر مدن افريقية •

ومن الجدير بالذكر هو ان ، على قول ابن الاثير<sup>(2)</sup> ، الخليفة الفاطمي الحاكم لم يعاتب المعز على قتل الشيعة بل بعث له بمناسبة توليته الخلع ولقبه شرف الدولة •

### ج ( الحرب الزيرية - الحمادية :

بعد رجوع الهدوء الى افريقية ، سار المعز الى حماد لثمان بقين من صفر 408/18 يوليو 1017 • قد رأينا أن حمادا كان فتح اشير • فنضيف الى ذلك أنه بعد انصراف الجيش الزيري احتل المسيلة وحاصر باغاية • ولكنه لما قاربه المعز رفع الحصار • وذكر النويري<sup>(3)</sup> ان ابراهيم أخوا حماد وصل الى باب باغاية واستدعى أيوب بن يطوفت والي المدينة ليتحدث معه • فلبى دعوته • فقال له : نحن كلنا تحت طاعة أميرنا المعز بن باديس ونريد أن نتصالح بواسطتك • ان حمادا يسلم عليك ويطلب منك أن تبعث له رسولا أميناً • فدعا أيوب أخاه حمامة وغلماه يسورين وحبوس بن القاسم بن حمامة وبعثهم الى حماد • وعند وصولهم ، أمر حماد بقتل يسورين وتقييد الآخرين •

(1) ابن خلدون ، عبر ، ج 6 ، ص 325 •

(2) ابن الاثير ، كامل ، ج 7 ، ص 278 •

(3) النويري ، نهاية العرب ، ج 2 ، ص 137 •

فلما ورد هذا الخبر الى المعز هجم على حماد وعلى قول ابن الاثير<sup>(1)</sup> « فما كان الا ساعة حتى انهزم حماد وأصحابه ووضع أصحاب المعز بهم السيف وغنموا ما لهم من عدد ومال وغير ذلك » . وأضاف صاحب « الكامل » ان المعز نادى « من اتى براس فله أربعة دنانير . فاتي بشيء كبير » . وأثناء المعركة أسر ابراهيم أخو حماد . وأما حماد فنجا ولكنه اصابته جراح وتفرق عنه أصحابه . وعند وصوله الى قلعته أرسل رسولا الى المعز . فقال هذا الاخير للمعز : ان حمادا يعتذر ويقرّ بالخطيئة ويسأل العفو . فأجاب المعز : ان كان حماد على ما قلته فليرسل لي ابنه القائد . « فعاد جواب حماد انه اذا وصله كتاب أخيه ابراهيم بالعلامات التي بينهم أنه قد أخذ له عهد المعز بعث ولده القائد . فحضر ابراهيم وأخذ العهد على المعز وأرسل اليه يعرفه ذلك ويشكر المعز على ذلك اليه » .

ثم رجع المعز الى المنصورية يوم 30 جمادى الاولى 408/24 أكتوبر 1017 . فأطلق ابراهيم وأهدى له خلعا ومالا ودواب . فلما وردت هذه الاخبار على حماد ، بعث ابنه القائد . فوصل هذا الاخير يوم 15 شعبان 408/5 يناير 1018 . فأحسن المعز ضيافته . وعلى قول ابن ابي دينار<sup>(2)</sup> أجري على القائد « في اقامته كل يوم ثلاثة آلاف درهم وخمسة وعشرين ققيزا شعيرا لدوابه ودواب أصحابه وخلع على أصحابه مائة خلعة واعطاه ثلاثين فرسا بسروج الذهب ومن الثياب المثقلات ما لا يدخل تحت حصر » .

#### د ( الاتفاق الحمادي - الزيري :

وبعد المفاوضات التي جرت بين المعز وحماد استقل هذا الاخير

(1) نفس المرجع ، ابن الاثير ، كامل ، ج 7 ، ص 278 .

(2) ابن ابي دينار ، مؤنس ، ص 82 .

« بعمل المسيلة وطبنة والزاب واشير وتاهرت وما يفتح من بلاد المغرب وعقد المعز للقائد بن حماد على طبنة ومرسى الدجاج وبلاد زواوة ومقرة ودكامة وبلزمة وسوق حمزة »<sup>(1)</sup> .

وهكذا حسب الاتفاق الحمادي - الزيري أصبح حماد أميراً مستقلاً على المغرب الاوسط ولكن يظهر انه تخلى عن الاعمال الثلاثة : قسنطينة وتجيس وقصر الافريقي سبب الحرب التي شبت بينه وبين باديس من حيث ان هذه العمالات لم تذكر من بين المدن التي عقد عليها المعز لحماد ولابنه القائد .

وهكذا ابتداء من سنة 1018/408 تفرعت صنهاجة الى ده لتين : الدولة الزيرية التي حكمت في افريقية والدولة الحمادية التي تولت الامر في المغرب الاوسط .

فيجد قراءونا في الجدول التالي أسماء الامراء الزيريين على اليمين والامراء الحماديين على اليسار .

---

(1) ابن خلدون ، عبر ، ج 6 ، ص 324 .

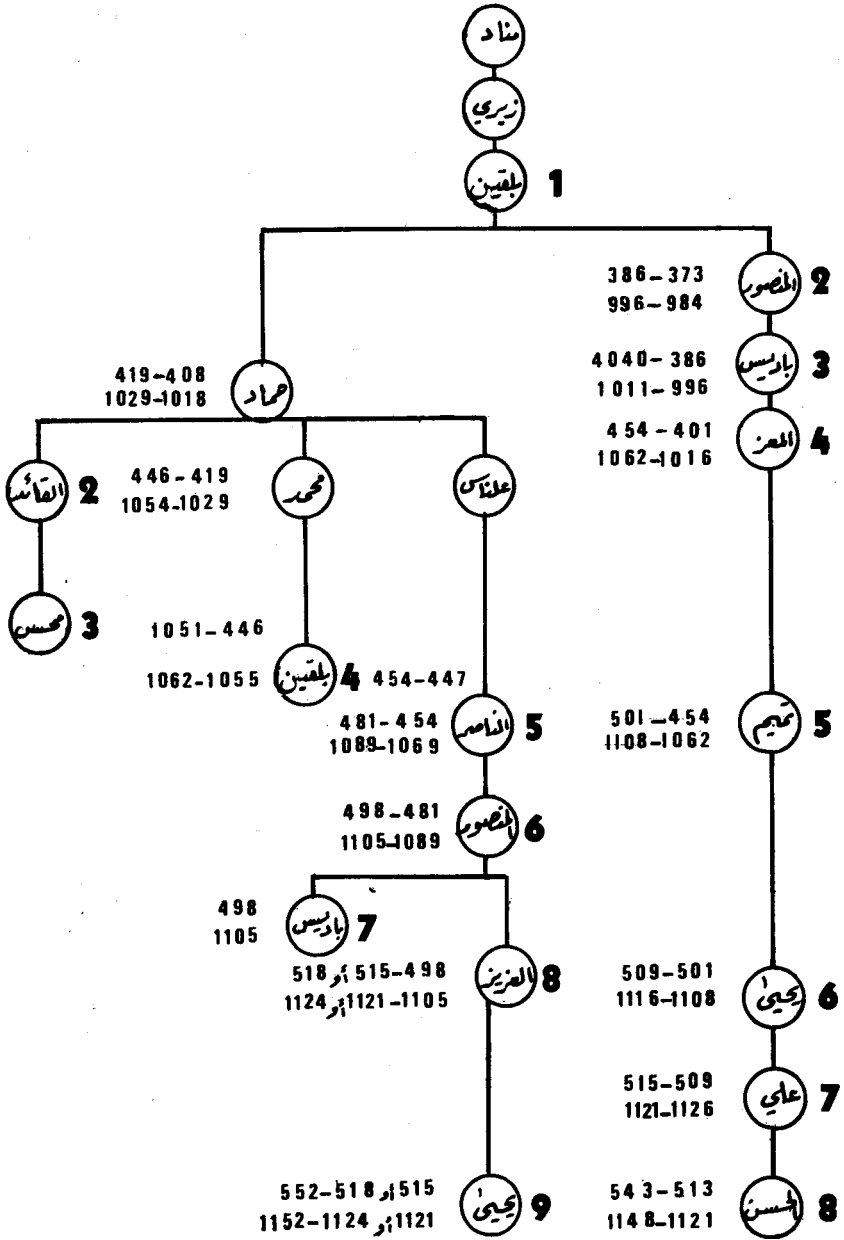

جدول أمراء الدولتين الزيرية والحمادية

## 4 — حماد امير مستقل للمغرب الاوسط :

( أ ) طبيعة حماد :

كان حماد شجاعا ، صارما عالما في الفقه والجدل ، تقيا يصوم ثلاثة أشهر في السنة ولا يشرب الخمر • فكان كريما مع حلفائه وأقسى من الحجر مع أعدائه وامتاز بحيلته • فذكر البكري <sup>(1)</sup> انه كان يقول : « ما تدهأى أحد قط علي ولا خدعني الا امرأة وكعاء من البربر » ثم أضاف الى ذلك قائلا : « ان صاحبنا كان لي بالقيروان نشأً معي نشأة واحدة لم يفرق بيننا مكتب ولا مشهد وكنت قد خلطته بنفسي وجعلته محل انسي فلم يزل على ذلك حتى صرت الى ما أنا فيه ففقدته فجعلت افتقده فلا أقدر عليه ولا أجد سببا للوصول اليه فلما ان عتيت على اهل باغاية وشننت عليها الغارات لم انشب صبيحة ذلك اليوم ان سمعت مناديا ينادي يا لله يا للامير فقلت ما بالك ومن انت فقال أنا فلان بن فلان فاذا به صاحبي المطلوب قد حبسه عني نسكه وغلب على هواه ورع يملكه فاظهرت البشر بمكانه والجدل بشانه ولو شفع في جميع اهل باغاية لشفعته فجعلت الطفه واونسه وهو كالولهان فسألته عن أمره فقال انه فقد بنته فيمن فقد من النساء فقلت له والله لو خرجت الي بالامس لحققت دماء أهل بلدك لحرمتك عندي فقال القدر غالب والمحروم خائب قال حماد ثم أمرت القواد فاحضروا جميعاً ما كان في جيوشهم من النساء فعرف فيهن بنته قال فأمرت بسترها وحملها مع أييها فرفعت صوتها قائلة لا والله يا حماد لا رجعت مع أبي ولا رجعت مع الذي غضبني قلت فما تريدن ويلك قالت اني لا اصالح الا للملوك فلا حاجة لي في السوقه فلما سمع ذلك أبوها سكن ما كان في نفسه لها وظن أنها قد فتنت وفسدت عليه

(1) البكري ، كتاب المغرب ، ص 187-188 . انظر أيضا كتاب الاستبصار ص 57-58 .

قال حماد فقلت لها ومن أين لا تصلح الا للملوك قالت لان عندي علما أشارك فيه ولا يدعيه غيري قلت ألا أرتينا شيئا من ذلك فقالت نعم تأمر بقتل انسان وتحضر أمضى سيف أتكلم عليه بكلمات تمنع من تأثيره وتعود بيدي حامله اكل من قائمه قال حماد الذي يجرب هذا فيه لمغرور قالت اويتهم أحد أنه يريد قتل نفسه قال لا قالت فاني أريد أن يجرب ذلك في فتكلمت على سيف اختاروه ومدت عنقها فضربها السيف ضربة أبان رأسها فاستيقظت من غفلتي وعلمت أنها تدهات علي وكرهت العيش بعد الذي جرى لها وعليها » .

وكان حماد يعيش معيشة بسيطة ويحكم بنفسه بين رعيته .  
 فقال البكري <sup>(1)</sup> في هذا الصدد : « ذكروا أن رجلا شيخا خرج مع امرأته وكانت شابة يريد قلعة حماد فصحبه في بعض الطريق فتى شاب كلف بتلك المرأة وكلفت به فتواطيا على أن يدعي كل واحد منهما زوجية الآخر ويسقطا الشيخ فلما وصلا الى القلعة شكوا ذلك الشيخ ما دهمه من أمرهما ووصف له حاله معهما فوقف حماد الشاب والمرأة فتقاررا على نكاحهما وانكرا ما يدعيه الشيخ فجعل حماد يباحث الشيخ هل صحبهم في طريقهم أحد أو هل له شبهة فقال ما صحبنا في طريقنا غير هذا الكلب فاندلى لكلب كان معه فأمر الشيخ بربط الكلب الى تمررة او وتد كان هناك ثم أمر المرأة بحله فذهبت اليه فارسلته ثم أمرها بربطته والكلب لا ينكر شيئا من ذلك ثم قال للشباب قم فارسل الكلب ثم اربطه فلما هم بذلك نبحه الكلب وانكره فقال للمرأة هذا زوجك الشيخ وهذا الفاسق يخلفك عليه وأمر بضرب عنق الفتى » .

#### ب ( رجوع القائد بن حماد الى القلعة :

بعد الاتفاق الحمادي — الزيري ، رجع القائد بن حماد الى

(1) البكري المغرب ، ص 184 . انظر ايضا كتاب الاستبصار ص 56-57 .

القلعة وذلك في 4 رمضان 408/24 يناير 1018 • فبقي تحت طاعة  
أبيه وكان من حين الى آخر يزور المعز بن باديس •

### ج ( زواج عبد الله بن حماد بام العلو أخت المعز :

في رجب 415/سبتمبر - اكتوبر 1024 زوج المعز أخته أم العلو  
بعبد الله بن حماد • وبهذه المناسبة أقيمت حفلة رائعة يحدثنا عنها  
ابن عذاري<sup>(1)</sup> • فقال :

« فلما كان يوم الاربعاء غرة شعبان المكرم زين الايوان المعظم  
للسيدة الجليلة أم العلو ودخل الناس خاصة وعامة • فنظروا من  
صنوف الجواهر والاسلاف والامتعة النفيسة واواني الذهب والفضة  
ما لم يعمل مثله ولا سمع لاحد من الملوك قبله » •

ثم أفادنا صاحب « البيان » بما جاء في كتاب ابي اسحاق الرقيق  
في هذا الشأن • فقال :

« فبهر عيون الخلق حالما عاينوه ، وابهتهم عظيم ما شاهدوه ،  
وحمل جميع ذلك الى الموضع الذي ضربت فيه الابنية والقباب  
والاخبية ، وحمل المهر في عشرة احمال على عشرة ابغل على كل حمل  
جارية حسناء ، وجملته مائة الف دينار عينا •

وذكر بعض حذاق التجار انه قوم ما هو لها فكان زائد على  
ألف ألف دينار ، وهذا ما لم يرقظ لامرأة قبلها بافريقية • وزفت  
العروس يوم الخميس ، ومضى بين يديها عبيد أخيها شرف الدولة  
وأبيها نصير الدولة ، وجدها عدّة العزيز بالله ، ووجوه رجال  
الدولة ، فكان يوما سارت الركبان بمحاسن آثاره وامتلاء البلدان  
بمعائب أخباره » •

---

(1) ابن عذاري ، بيان ، ج 1 ، ص 393—394 .

( د ) وفاة حماد :

واربعة سنين بعد زواج ابنه عبد الله باخت الامير الزيري المعز  
توفي حماد مؤسس الدولة الحمادية بتازمرت<sup>(1)</sup> في ناحية قلعة بني  
حماد على اثر مرض اصابه وهو في نزهة .

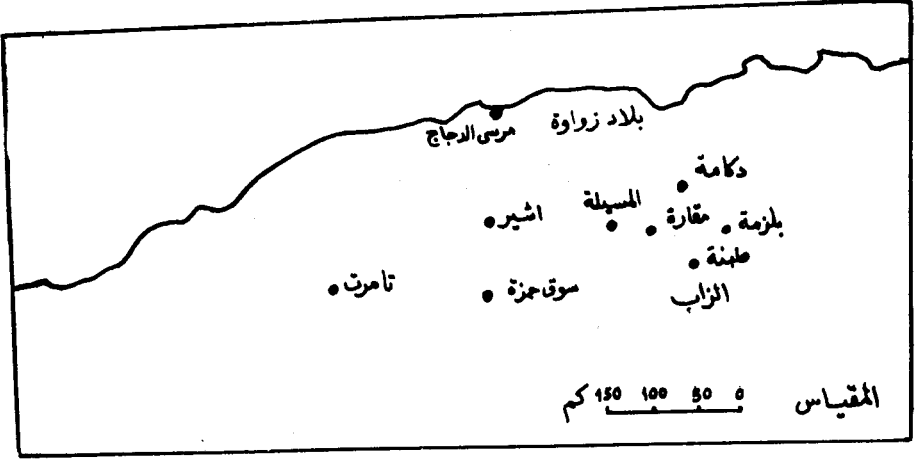

شكل 3 المدن والمناطق التي عقدها المعز على حماد وابنه القائد

(1) تازمرت : يمكن أن تكون تازمالت الحالية على قول الاستاذ  
ادريس ،  
La Berbérie Orientale sous les Zirides, t. I, p. 157.



## الفصل الثاني

### الدولة الحمادية في عهد القائد محسن وبلقين

#### 1 — عهد القائد بن حماد :

بعد وفاة حماد خلفه ابنه القائد بدون صعوبة وبقي على رأس الدولة الحمادية خمسة وعشرين عاما .

ان أهم الاحداث السياسية التي وقعت في عهد القائد بن حماد هو انقطاع العلاقات الزيرية — الفاطمية . ولذلك قسمنا دراستنا لعهد الامير الحمادي الثاني الى ثلاثة أقسام : القائد قبل انقطاع العلاقات الزيرية — الفاطمية ، انقطاع العلاقات الفاطمية — الزيرية ، وموقف القائد أمام انقطاع العلاقات الزيرية — الفاطمية .

#### ٢ ( القائد قبل انقطاع العلاقات الفاطمية — الزيرية

ذكر المؤرخون ان القائد كان رجلا صارما ، قاسيا أكثر من أبيه من حيث أنه أمر بقتل ابنه زيري بدون ان نعرف لأي سبب . وبعد توليته عين أخاه يوسف عاملا على المغرب وأخاه وقلان عاملا على سوق حمزة ثم قام بغزو زناتة<sup>(1)</sup> . فحارب والي فاس حمامة

---

(1) انظر ابن خلدون ، عبر ، ج 6 ، ص 352 .

ابن المعز بن زيري بن عطية ولكن الجيشين لم يلتقيا للسبب التالي :  
ان القائد ، الذي كان أكرم من أبيه ، دفع أموالا كثيرة لعساكر عدوه  
ليخونوه . فورد هذا الخبر على والي فاس . فخشا الهزيمة وخضع  
للقائد وذلك في سنة 1038/430-1039 .

وفي سنة 1040/432-1041 حارب القائد الامير الزيري المعز .  
فسار اليه هذا الاخير وحاصر قلعة بني حماد سنتين . فطلب القائد العفو  
من المعز بن باديس . فعفا عنه ورجع الى افريقية<sup>(1)</sup> .

وعلى قول ابن شرف<sup>(2)</sup> ، مؤرخ الدولة الزيرية ، بعث القائد بن  
حماد ابا القاسم بن ابي مالك ، الذي كان يسكن قرب القلعة ، الى  
المعز بن باديس وذلك في سنة 1046/438-1047 . فاعجب المعز  
بفصاحته ومهارته . ومن الجدير بالذكر هو أن ابا القاسم كان يوفر  
حاجاته بنفسه .

### ب ) انقطاع العلاقات الفاطمية — الزيرية :

#### 1 ) اسبابه :

من أسباب انقطاع العلاقات الفاطمية — الزيرية نذكر : ضعف  
الفاطميين ، كره أهل افريقية للمذهب الشيعي وتمسكهم بالمذهب  
السني ورداءة العلاقات بين المعز والوزير الفاطمي اليازوري .

#### — ضعف الفاطميين :

كان الفاطميون فقدوا الشام وعرفت بلادهم صراعاً عنيفاً بين  
الجنود الاتراك والمغاربة والعييد . ومن جهة أخرى كانت العناية  
العباسية تهجم عليهم وتعلن انهم ليسوا من ذرية علي بن ابي طالب .

(1) ابن خلدون ، عبر ، ج 6 ، ص 352 . انظر ايضا ابن  
عذارى ، بيان ، ج 1 ، ص 397 . وابن الاثير ، كامل ،  
ج 8 ، ص 22 .

(2) أنظر ادريس ، نفس المرجع ، ج 1 ، ص 158 .

وبالعكس كانت الدولة الزيرية بلغت أوجها خصوصا بعد انتصار المعز على القائد بن حماد وزناته • فكان الامير الزيري يعيش في وسط الترف والرفاهية ويجمع في قصره علماء وأدباء العالم الاسلامي كله ولذلك ليس عجيبا ان رأياه يريد أن يتحرر من السلطة الفاطمية •

— كره أهل افريقية للمذهب الشيعي وتمسكه بالمذهب السني :

كان سكان افريقية ، في أغليتهم ، متمسكين بالمذهب السني وذلك مع ان المذهب الرسمي كان المذهب الشيعي • وكان الشيوخ السنيون يطلبون من المعز ، بدون انقطاع ، أن يخلع السلطة الفاطمية • ومن بين هؤلاء الشيوخ اثنان لعبا دورا هاما في تغيير العلاقات الزيرية — الفاطمية ألا وهما : أبو بكر بن عبد الرحمن وأبو عمران الفاسي •

فذكر الاستاذ ادريس<sup>(1)</sup> في هذا الصدد ان يوما من الايام بعث المعز رسولا للشيخين يطلب منهما : « هل تجوز الصلاة بثياب مطروز عليها أسماء الخلفاء الفاطميين ؟ » فأجاب أبو بكر بن عبد الرحمن للرسول : « هذا سؤال طرحه أحمق وسخيف جاهل » • وأجاب أبو عمران الفاسي من جهته : « يجب على من ولاه الله الامر أن يزيل هذا الشيء » • فغضب المعز على الشيخين واستدعاهما وقال للاول : « لماذا أجبت أن السؤال مطروح من قبل أحمق ؟ » فقال أبو بكر ابن عبد الرحمن : « لأن السكة مضروبة في اسم الفاطميين وبنودهم ما زالت ترفرف فوق رؤوسنا » • فقال المعز : « ما غيرت السكة والبنود من أجل الحجاج والمسافرين • ألم أمر بقتل الشيعيين ؟ ألم أفعل كذا وكذا ؟ » فقال أبو بكر : « فعلت ولم يبق لك الا أن تسمح لي بالكلام » • فقال المعز : « لا » • فتدخل اذ ذاك أبو عمران الفاسي في المناقشة • ومع العداوة التي كانت بينه وبين أبي بكر بن

(1) انظر ادريس ، نفس المرجع ، ج 1 ، ص 177—178 •

عبد الرحمن ، قال للمعز : « لماذا لم تأمر بازالة هذا الشيء ؟ » فلم يجد المعز ما يجيبه •

ان هذه الحكاية تبين لنا ان الشيخين كانا لا يخافان من أميرهما ويعاتبانه كلما سلك مسلكا يشكل خطرا على المذهب السني • فكان الشيخان يستطيعان أن يأخذا هذا الموقف الصارم لأنهما كانا متأكدين بمساعدة سكان القيروان في أغليبتهم • فكان القرويون يحترمونها احتراما عظيما حتى أنه ، على قول الاستاذ ادريس<sup>(1)</sup> ، أثناء جنازة أبي بكر بن عبد الرحمن تنافس القرويون في حمل نعش تنافسا شديدا وكسروه عدة مرات واضطر المعز الى أن يأمر بقطع يد الذين يرفضون أن يتخلوا عن النعش ليزيل هذا التنافس المفرط • وفي الايام التي ولت الجنازة بقي سكان القيروان يسيرون الى المقبرة أفواجا أفواجا ، نهارا وليلا حتى تدخل المعز مرة أخرى وأمر بازالة هذا الأمر •

وهناك دليل آخر على تمسك أهل القيروان بالمذهب السني أفادنا به ابن عذارى<sup>(2)</sup> • فقال : « لما رحل بنو عبيد الى مصر لم تزل ملوك صنهاجة يخطبون لهم بافريقية ويذكرون اسماءهم على المنابر • وتمادى الامر على ذلك حتى قطع أهل القيروان صلاة الجمعة فرارا من دعوتهم ، وتبديعا لاقامتها باسمائهم ، فكان بعضهم اذا بلغ الى المسجد قال سرا : اللهم اشهد اللهم اشهد • ثم ينصرف يصلي ظهرا اربعا ، الى أن تناهى الحال حتى لم يحضر الجمعة من أهل القيروان أحد ، فتعطلت الجمعة دهرا الى أن رأى المعز بن باديس قطع دعوتهم ، فكان بالقيروان لذلك سرور عظيم » •

(1) انظر ادريس ، نفس المرجع ، ج 1 ، ص 178 •

(2) ابن عذارى ، بيان ، ج 1 ، ص 400 •

## — رداءة العلاقات بين المعز بن باديس والوزير الفاطمي البكري :

ذكر محمد بن علي بن يوسف بن جلب المعز بن بابن ميسر<sup>(1)</sup> وابن الأثير<sup>(2)</sup> وابن الصيرفي<sup>(3)</sup> أن سبب عصيان المعز بن باديس على الخليفة الفاطمي المستنصر هو تقصيره في المكاتبه للوزير اليازوري . فكان اليازوري من أسرة فقيرة وكان المعز لا يخاطبه كما كان يخاطب من قبله من الوزراء . كان يخاطبهم بعبد الخليفة فخاطب اليازوري بصنيعته .

### ( 2 ) تاريخه :

اختلف المؤرخون في تاريخ انقطاع العلاقات الزيرية — الفاطمية الى أن هذا التاريخ أصبح يتراوح بين 1041/433 و 1054/433 . ولكن من حيث أنه وجدت دنانير زيرية سنية مضروبة في سنة 1049/441 — 1050 ، نستطيع أن نقول أن انقطاع العلاقات الزيرية — الفاطمية كان قد تم في هذه السنة الاخيرة<sup>(4)</sup> .

### ( 3 ) مرااحله :

قبل أن يقطع علاقاته مع الخليفة الفاطمي المستنصر ، بعث المعز ابن باديس رسل الى كل من الامبراطور البيزنطي والخليفة العباسي والخليفة الاموي بالاندلس ليطلب مساعدتهم أو على الاقل انجيازهم . ثم أراد المعز أن ينشئ خلافة زيرية ولكن تعارض له الشيوخ السنيون منهم أبو عمران الفاسي الذي قال له : « لا تستطيع أن تكون خليفة لأنك لست من قريش » . أمام هذا الموقف الصارم اضطر الامير

(1) ابن ميسر ، أخبار مصر ، ج 2 ، ص 6 .

(2) ابن الأثير ، كامل ، ج 8 ، ص 35 .

(3) ابن الصيرفي ، الإشارة الى من نال الوزارة ،

Bulletin de l'Institut français d'Archéologie Orientale,  
XXV, 1924, pp. 40 - 41.

(4) انظر ادريس ، نفس المرجع ، ج 1 ، ص 190 .

الزيري الى اختيار خليفة يخضع له • فاختار الخليفة العباسي لأنه كان على المذهب السني وعدو الفاطميين • وهكذا خضع المعز للخليفة العباسي القائم بأمر الله • فبعث له هذا الاخير التقليد والخلع • فقرأه التقليد في جامع القيروان وحينما حرقت البنود الفاطمية وعوضتها البنود العباسية ولعن الفاطميون لأول مرة في خطبة عيد الفطر لسنة 9/440 مارس 1049 حسب ابن ناجي<sup>(1)</sup> أو في خطبة عيد الاضحى على قول ابن عذارى<sup>(2)</sup> • فقال صاحب « البيان » في هذا الشأن : « ولما كان عيد الاضحى أمر الخطيب أن يسب بني عبيد فقال : اللهم والعن الفسقة الكبار المارقين الفجار ، أعداء الدين ، وأنصار الشيطان ، المخالفين لأمرك والناقضين لعهدك ، المتبعين غير سبيلك والمبدلين لكتابك • اللهم والعنهم لعنا ويلا ، واخرهم خزيا عريضا طويلا • اللهم وان سيدنا أبا تميم المعز ابن باديس بن المنصور القائم لديك ، والناصر لسنة نبيك ، والرافع للواء أوليائك ، يقول مصدقا لكتابك وتابعا لأمرك ، مدافعا لمن غير الدين وسلك غير سبيل الراشدين المؤمنين : يا أيها الكافرون لا أعبد ما تعبدون • وهكذا ذكر باسقاط قل وآخرها • قال : وأمر الأمير أبو تميم المعز بن باديس للخطيب أن يسبهم على منبر القيروان بأشنع من هذا السب • فلما كان لجمعة أخرى أبلغ في ذلك بما فيه شفاء لنفوس المؤمنين » • وعلى قول ابن خلدون<sup>(3)</sup> ، أمر المعز باحراق بنود الفاطميين ومحو أسمائهم من الطرز والسكة •

وذكر ابن عذارى<sup>(4)</sup> ان تبديل السكة وقع سنة 441/1146—1147

- (1) ابن ناجي ، معالم الايمان في معرفة اهل القيروان ، ج 3 ، ص 243—245 •
- (2) ابن عذارى ، بيان ، ج 1 ، ص 401 •
- (3) ابن خلدون ، عبر ، ج 6 ، ص 325 •
- (4) ابن عذارى ، بيان ، ج 1 ، ص 402—405 •

والدعاء للعباسيين وصنع الثياب سنة 443/1149-1150 • فقال :  
« وفي جمادى الثانية أمر المعز بن باديس باحضار جماعة من الصباغين ،  
وأخرج لهم ثيابا بيضا من فندق الكتان ، وأمرهم أن يصبغوها سودا ،  
فصبغوها بأحلك السواد ، ثم جمع الفقهاء والقضاة الى قصره ، وخطيبى  
القيروان وجميع المؤذنين ، وكساهم ذلك السواد » •

#### 4 ( عاقبته :

في أول الأمر ، بعث الخليفة الفاطمي المستنصر رسالة للمعز  
يعاتبه فيها قائلا : « هل اقتنيت آثار آبائك في الطاعة والولاة » •  
فأجابه المعز : « ان آبائي وأجدادي كانوا ملوك المغرب قبل أن تملكه  
أسلافك ولهم عليهم من الخدم أعظم من التقديم ولو آخروهم لتقدموا  
بأسيافهم »<sup>(1)</sup> • فعند ذلك ، بعث المستنصر بنى هلال وبنى سليم الى  
افريقية •

من هم بنو هلال وبنو سليم ؟ كيف تنظم غزو افريقية ؟ وكيف  
كانت مراحلها الرئيسية ؟ تلك هي الاسئلة التي نحاول أن نجيب عنها  
فيما يلي :

#### — من هم بنو هلال وبنو سليم ؟

على قول ابن خلدون<sup>(2)</sup> كان بنو هلال وبنو سليم قبيلتين بدويتين  
تجولان في صحراء الحجاز : بنو سليم بنواحي المدينة وبنو هلال قرب  
الطائف « وربما كانوا يطوفون رحلة الصيف والشتاء أطراف العراق  
والشام ، يغيرون على الضواحي ويفسدون السابلة ويقطعون على  
الرفاق وربما أغار بنو سليم على الحاج أيام الموسم بمكة وأيام  
الزيارة بالمدينة » •

(1) ابن خلكان ، وفيات الاعيان ، ج 4 ، ص 321 •

(2) ابن خلدون ، عبر ، ج 6 ، ص 27 •

ثم اتصل بنو هلال وبنو سليم بالقرامطة « وصاروا جندا لهم بالبحرين وعمان » • ولما تغلب الفاطميون على مصر وقعت حرب بينهم وبين القرامطة • فانتصر الفاطميون واضطر القرامطة الى الرجوع الى البحرين • أما أحلافهم من بني هلال وبني سليم فانقلهم الفاطميون الى ناحية الصعيد « وفي العدو الشرقية من بحر النيل • فأقاموا هناك وكان لهم اضرار بالبلاد »<sup>(1)</sup> •

### — تنظيم الفزو :

قد رأينا أن الوزير الفاطمي اليازوري كان يكره المعز • فاقترح على الخليفة المستنصر بعث بني هلال وبني سليم الى افريقية ليتخلص منهم ويعاقب المعز عقابا شديدا • فوافق الخليفة • فاتصل اليازوري بأمراء بني هلال وبني سليم • فأهدى لهم هدايا فاخرة وأعطى كل عسكري بعيرا ودينارا وقيل فروا ودينارا وقال لهم : « قد اعطيتكم المغرب وملك المعز بن بلقين الصنهاجي العبد الابق فلا تفتقرون » • وفي نفس الوقت كتب الى المعز قائلا : « أما بعد فقد أنفذنا اليكم خيولا فحولاً ، وأرسلنا عليها رجالا كهولا ليقتضي الله أمرا كان مفعولا »<sup>(2)</sup> •

فاجاز بنو هلال وبنو سليم النيل وتوجهوا نحو برقة و « نزلوا بها وافتتحوا أمصارها واستباحوها وكتبوا لآخوانهم بشرقي النيل يرغبونهم في البلاد ، فاجازوا اليهم بعد أن أعطوا لكل راس دينارين »<sup>(3)</sup> • ثم تقارع بنو هلال وبنو سليم على البلاد • فحصل لسليم الشرق ولهلال الغرب •

- 
- (1) ابن خلدون ، عبر ، ج 6 ، ص 28 •
  - (2) نفس المرجع ، ص 31 •
  - (3) نفس المرجع •



ومن بطون بني هلال الذين توجهوا نحو افريقية نذكر الاتج ورياح وزغبة وجشم وعدي وربيعة .  
 ووجد الاستاذ عبد المنعم ماجد في مخطوط اسماعيلي اكتشف في الهند<sup>(1)</sup> أن الخليفة الفاطمي عين الأمير أمين الدولة ومكينها حسن ابن علي بن ملهم على راس قبيلتين هلاليتين ألا وهما : قبيلة رياح وقبيلة زغبة .

### — مراحل الفزو :

توجه بنو هلال نحو افريقية ودخلوها ، على قول ابن خلدون<sup>(2)</sup> ، « كالجرء المنتشر » . فلما ورد هذا الخبر على المعز استدعى أمير بني رياح مونس بن يحيى المردي وزوجه بنته واقترح عليه تجنيد بني رياح في صفوف الجيش الزيري . فتردد مونس . فالح عليه المعز . فقبل واستدعى بني رياح . فساروا اليه ولكنهم « أظهروا الفساد ونادوا بشعار الخليفة المستنصر »<sup>(3)</sup> . فغضب المعز على مونس وألقى القبض على أخيه وقيل على أزواجه وأولاده . فعندما سمع مونس بذلك أخذ يفسد وينهب أكثر من جنوده .

فأراد بنو هلال أن يفتحوا القيروان في الحين . فبين لهم مونس أن الامر مستحيل ، وعلى قول ابن الاثير<sup>(4)</sup> ، أخذ مونس « بساطا فبسطه ثم قال لهم من يدخل الى وسط البساط من غير أن يمشي عليه . قالوا لا تقدر على ذلك . قال هكذا القيروان خذوا شيئا فشيئا حتى لا يبقى الا القيروان فخذوها حينئذ . فقالوا أنت شيخ العرب وأميرهم وأنت المقدم علينا ولحنا نقطع أمرا دونك »<sup>(5)</sup> .

- 
- (1) عبد المنعم ماجد، سجلات مستنصرية، عدد5 ص 42—45 .  
 (2) ابن خلدون ، عبر ، ج 6 ، ص 31 .  
 (3) نفس المرجع ، ص 32 .  
 (4) ابن الاثير ، كامل ، ج 8 ، ص 55 .  
 (5) نفس المرجع .

ومن جهته جمع المعز جيشا عظيما وسار الى قتال بني هلال . وأول معركة وقعت بينه وبينهم هي معركة حيدران .

فاختلف المؤرخون في موقع حيدران . ان ابن خلدون<sup>(1)</sup> ذكر ان هذا المكان يقع بنواحي قابس وقال ابن الاثير<sup>(2)</sup> انه على ثلاث مراحل من القيروان وذكر حسن حسني عبد الوهاب انه قرية ودران الحالية<sup>(3)</sup> .

ويوم حيدران كان الزيريون ، على قول ابن الاثير ،<sup>(4)</sup> « ثلاثين ألف فارس ومثلها رجالة ... وكانت عدة العرب ثلاثة آلاف فارس » . فهجم الزيريون على أعدائهم يوم عيد الاضحى 13/443 افريل 1052 ، وقت الصلاة ولكن بني هلال ركبوا حصنهم فورا وهزموهم . وفي الغد ، فاجأ بنو هلال الزيريين في معسكرهم . فلما رأوا « عساكر سنهاجة والعبيد مع المعز هالهم ذلك وعظم عليهم . فقال لهم مونس بن يحيى ما هذا يوم فرار ، فقالوا أين نطعن هؤلاء وقد لبسوا الكداغندات والمغافر ؟ قال في أعينهم . فسمي ذلك اليوم يوم العين »<sup>(5)</sup> .

فشجع خطاب مونس بني هلال . فهجموا على أعدائهم . وكان الجيش الزيري يشتمل على سنهاجة وعبيد وزناتة وبقايا عرب الفتح ومن حيث أن سنهاجة كانوا يكرهون العبيد فاتفقوا « على الهزيمة وترك المعز مع العبيد حتى يرى فعلهم ويقتل أكثرهم ، فعند ذلك يرجعون على العرب »<sup>(6)</sup> . هذا ما ذكره ابن الاثير . أما ابن

- 
- (1) ابن خلدون ، عبر ، ج 6 ، ص 32 .
  - (2) ابن الاثير ، كامل ، ج 8 ، ص 55 .
  - (3) حسن حسني عبد الوهاب ، خلاصة ، ص 112 ، تعليق 2 .
  - (4) ابن الاثير ، كامل ، ج 8 ، ص 55 .
  - (5) نفس المرجع .
  - (6) نفس المرجع .

خلدون<sup>(1)</sup> فقال : « لما تزاحف الفريقان اتخذل بقية عرب الفتح وتحيزو الى الهالين للعصية القديمة » وخانت زناة وصنهاجة المعز ؟ وهكذا عندما هجم بنو هلال على الزيرين ما وجدوا أمامهم الا المعز وعبيده . فوقعت معركة شديدة . فقاتل عبيد المعز بشجاعة عظيمة ولكنهم مع ذلك انهزموا وقتل منهم خلق كثير . وأرادت صنهاجة الرجوع على العرب ولكنها لم تتمكن من ذلك وانهزمت هي الاخرى . فأخذت بنو هلال الخيل والخيام وما فيها من مال وغيره . وبمناسبة انتصار بني هلال على الزيرين نظمت قصيدة جاء فيها<sup>(2)</sup> :

لقد زار وهنا من أميم خيال      وايدي المطايا بالزميل عجال  
وان ابن باديس لافضل مالك      لعمرى ولكن ما لديه رجال  
ثلاثون الفا منهم قد هزمتهم      ثلاثة آلاف وذاك ضلال

تلك هي نتائج المعركة التي وقعت بين الزيرين وبني هلال في عهد القائد بن حماد . فلنرى الآن كيف كان موقف الامير الحمادي الثاني أمام انقطاع العلاقات الزيرية — الفاطمية .

### ج ( القائد بن حماد وانقطاع العلاقات الزيرية — الحمادية :

لم يقدم لنا المؤرخون الا أخبار قليلة عن الحوادث التي وقعت في المغرب الاوسط عند هجوم بني هلال على افريقية .

ذكر ابن خلدون في تاريخ القبائل العربية<sup>(3)</sup> ان المعز « بعث بالصريخ الى ابن عمه صاحب القلعة القائد بن حماد . فكتبه كتيبة من ألف فارس سرحهم اليه » . وأما في تاريخ الدولة الحمادية<sup>(4)</sup> فقال :

- (1) ابن خلدون ، عبر ، ص 32 .
- (2) نفس المرجع ، ص 33 .
- (3) نفس المرجع ، ص 32 .
- (4) نفس المرجع ، ص 252 .

« وراجع القائد طاعة العبيديين لما نقم عليه المعز ولقبوه شرف الدولة » .

ان صحت الروايتان نرى أن القائد أعان المعز في أول الأمر ثم بعد معركة حيدران خضع للسلطة الفاطمية • ولكن رواية ابن خلدون الثانية تخالف رواية ابن الخطيب الاندلسي الذي قال في كتاب أعمال الاعلام<sup>(1)</sup> ان القائد بن حماد خلع السلطة الفاطمية وخضع للعباسيين وذلك الى أن توفي •

ومن جهة أخرى نرى أن في سنة 1054/446—1055 عندما خضع المعز من جديد للفاطميين ، لجأ ممثل الخليفة العباسي الى قلعة بني حماد • وذلك يدل على أن الأمير الحمادي كان آنذاك يخضع للعباسيين •

نحن اذاً أمام روايتان متناقضتان لا تسمح لنا أن نعرف بالضبط كيف كان موقف الحماديين عند انقطاع العلاقات الزيرية — الفاطمية •

#### د / وفاة القائد بن حماد :

مات القائد بن حماد بعد ثلاثة سنين من معركة حيدران في شهر رجب 446/أكتوبر 1054 • حسب ابن الاثير<sup>(2)</sup> • أما ابن عذارى<sup>(3)</sup> فذكر ان القائد توفي سنة 1049/441 • فقال : « في هذه السنة 441 وردت الاخبار بالقيروان بموت القائد بن حماد بقلعته •

---

(1) ابن الخطيب ، كتاب أعمال الاعلام ، الاصلية ، عدد خاص

ببجاية عبر العصور ، ص 90 •

(2) حسب ابن الاثير ، كامل ، ج8 ، ص 68 •

(3) ابن عذارى ، بيان ، ج1 ، ص 403 •

قال ابن شرف في قصيدته :

لا جنود الا جنود السعود مغنيات عن عدة وعديد

## 2 — عهد محسن بن القائد :

قبل مماته كان القائد عين ابنه محسنا ليخلفه على رأس الدولة الحمادية ، على قول ابن الاثير<sup>(1)</sup> أوصاه « بالاحسان الى عمومته » فكان عهد محسن الذي لم يدم الا تسعة أشهر كثير الاضطراب وذلك لان الامير الحمادي الثالث خالف ما كان أمره به أبوه وعزل جميع أعمامه ، فثار عليه عمه يوسف عامل المغرب في عهد القائد الذي كان قد أسس قلعة اسمها الطيارة في جبل منيع وجمع جمعا عظيما وهجم على أشير وعلى قول البكري<sup>(2)</sup> « استباح أموالها وفضح حرمةها » . فسار محسن اليه وفي طريقه وجد أعمامه مديني ووقلان عامل حمزة ومناد وتميما . فقتلهم ثم كتب الى يوسف واستدعاه . فلم يلب يوسف دعوته ، حينئذ استدعى محسن ابن عمه بلقين بن محمد الذي كان عاملا على افيون حسب ابن الاثير<sup>(3)</sup> أو اكربون حسب ابن الخطيب<sup>(4)</sup> . فذكر ابن خلدون<sup>(5)</sup> في هذا الصدد : أن محسنا بعث بلقين بن محمد في طلب يوسف « وأصعبه من العرب خليفة بن مقن وعطية الشريف وأمرهما بقتل بلقين في طريقهما فأخبرا بلقين بذلك وتعاهدوا جميعا على قتل محسن وأنذر بهم ففر الى القلعة وأدركوه . فقتله بلقين » .

- 
- (1) ابن الاثير ، كامل ، ج8 ، ص 68 .
  - (2) البكري ، كتاب المغرب ، ص 60 .
  - (3) ابن الاثير ، كامل ، ج8 ، ص 68 .
  - (4) ابن الخطيب ، كتاب أعمال الاعلام ، الاصاله ، عدد خاص ببجاية عبر العصور ، ص 90 .
  - (5) ابن خلدون ، عبر ، ج6 ، ص 352—353 .

أما ابن الأثير<sup>(1)</sup> فذكر ان محسنا كتب الى بلقين « يستدعيه فسار اليه فلما قرب منه أمر محسنا رجالا من العرب أن يقتلوه فلما خرجوا قال لهم أميرهم خليفة بن مقن أن بلقين لم يزل محسنا اليها فكيف نقتله فأعلموه ما أمرهم به محسن فخاف فقال له خليفة لا تخف وان كنت تريد قتل محسن فأنا أقتله لك • فاستعد بلقين لقتاله وسار اليه فلما علم محسن بذلك وكان قد فرق القلعة عاد هاربا اليها فأدركه بلقين فقتله » •

### 3 — عهد بلقين بن محمد :

ولي بلقين الأمر في رجب 447/يونيو 1055 • فكان على قول ابن خلدون<sup>(2)</sup> « قرما حازما سافكا للدماء وقتل وزير محسن » • فكان قبل كل شيء جنديا قضى حياته كلها في الحروب كما نلاحظه عبر حكاية رواها ابن بسام<sup>(3)</sup> • فقال صاحب « الذخيرة » أن بلقين ، بعد رجوعه من غزو شاق ، أمر قيمة جواريه باستدعاء الجوارى ومن بينهن بنت عمه التي كانت رائعة الجمال • ولكن خطر بياله مشروع • فأخذ يمشي في القاعة طولا وعرضا ولا يهتم بما كان يجري حوله • فقالت القيمة ما زلت أراه ، في يده كوب وبجانبه بنت عمه • فاعتذر وقربها اليه وبعدها لاطفها نهض فورا • فوضع الكوب في طاق وأغلقه ثم أمر بالركوب • فغزا المغرب الاقصى وبعد رجوعه جلس في نفس القاعة وأمر باحضار الكوب وبنت عمه •

هذا في ما يخص طبيعة بلقين بن محمد • أما في ما يتعلق بتاريخ الدولة الحمادية في عهده فنذكر أن المغرب الاوسط شاهد الاحداث

- 
- (1) ابن الأثير ، كامل ، ج 8 ، ص 68 •  
(2) ابن خلدون ، عبر ، ج 6 ، ص 353 •  
(3) ابن بسام ، الذخيرة ، في كتاب أعمال الاعلام ، الاصلة ، عدد خاص ببجاية عبور العصور ، ص 91 •

التالية : دخول بني هلال في المغرب الاوسط ، وصول ممثل الخليفة العباسي الى القلعة ، محاربة زناتة ، ثورة أهل بسكرة ، غزو المغرب الاقصى وقتل بلقين .

## ( ٢ ) دخول بني هلال في المغرب الاوسط :

قد رأينا أن بني هلال كانوا تغلبوا على الجيش الزيري في معركة حيدران . فحاول المعز بعد ذلك أن يصطلح معهم . فزوج ثلاثا من بناته بأمرائهم وخضع من جديد للخليفة القاطمي ولكن مع ذلك تغيرت حالة المملكة الزيرية يوما بعد يوم وبعد ثلاث سنين من حروب مستمرة اضطر المعز الى مغادرة القيروان والسير الى المهديّة . ففتح بنو هلال القيروان في أول رمضان 449/ أول نوفمبر 1057 وغنموا غنائم كثيرة . فلجأ عدد كبير من القرويين الى قلعة بني حماد . أما بنو هلال فواصلوا سيرهم نحو المغرب الاوسط . فذكر ابن خلدون في هذا الصدد<sup>(1)</sup> ان بني حماد ، عندما زحف بنو هلال الى المغرب الاوسط ، دافعوا « عن حوزته وأوعزوا الى زناتة بمدافعهم أيضا » ولكن لا يعطينا صاحب « كتاب العبر » أي تفصيل عن الحرب التي شبت بين بني حماد والهلالين بينما يفيدنا بمعلومات عديدة عن الحرب التي وقعت بين بني هلال وزناتة . فكانت هذه الحروب شديدة لأن زناتة المغرب الاوسط خافوا أن يقع لهم مثلما وقع لآخوانهم بافريقية الذين كانوا طردوا من أراضيهم بعد الزحف الهلالي . فنظموا صفوفهم لمحاربة بني هلال . فقال ابن خلدون في هذا الشأن : « فاجتمع لذلك بنو يعلى ملوك تلمسان من مغراوة وجمعوا من كان اليهم من بني واسين هؤلاء من بني مرين وعبد الواد وتوجين وبني راشد . وعقدوا على حرب الهلالين لوزيرهم ابي سعدى خليفة اليفرنى ، وكان له

(1) ابن خلدون ، عبر ، ج 7 ، ص 128 .

مقامات في حروبهم ودفاعهم عن ضواحي الزاب والمغرب الاوسط ، الى أن هلك في بعض أيامهم «<sup>(1)</sup> . حينئذ انتصر بنو هلال على زناتة انتصارا تاما وأزاحوهم عن « الزاب وما يليه من بلاد افريقية»<sup>(2)</sup> . فسارت زناتة الى الصحراء من ناحية « مصاب وبني راشد الى ملوية وفيكيك ثم الى سجلماسة »<sup>(3)</sup> . فاستقر بنو هلال في الزاب حيث وقع اتفاق بينهم وبين بني حماد . فحافظ الحماديون على المدن وتركوا الارياف لبني هلال .

### ب ( وصول ممثل العباسيين الى قلعة بني حماد :

كما أشرنا اليه فيما سبق عندما خضع المعز بن باديس من جديد للفاطميين اضطر ممثل الخليفة العباسي أبو الفضل محمد بن عبد الواحد البغدادي الدريمي الى مغادرة القيروان وعلى قول ابن بسام<sup>(4)</sup> لجأ الى سوسة . فلم يحسن اليه أهلها . فسار الى قلعة بني حماد وشارك في عدة غزوات بجانب بلقين بن محمد الامير الحمادي .

### ج ( محاربة زناتة :

في سنة 1058/450 — 1059 ، حارب بلقين زناتة بمساعدة قبيلتين هلايتين الا وهما : قبيلة الاثيج وقبيلة عدي . فانتصر بلقين على اعدائه بدون أن نعرف بالضبط أين وقعت المعركة .

ان هذا الغزو يبين لنا ذكاء بلقين بن محمد الذي استعمل البدويين الهلايين في محاربتة لزناتة الذين كانوا هم الآخرون من القبائل البدوية . وهكذا عوضا عن أنه يحارب بني هلال كما كان فعل الامير الزيري المعز اتفق معهم الى أنهم أصبحوا حلفاءه .

- 
- (1) ابن خلدون ، عبر ، ج7 ، ص 128 .
  - (2) نفس المرجع .
  - (3) نفس المرجع .
  - (4) ابن بسام نفس المرجع .



#### ( د ) ثورة اهل بسكرة :

في عهد بلقين بن محمد كانت بسكرة بين يدي عائلة بني رمان الذين كانوا يملكون ، على قول ابن خلدون<sup>(1)</sup> « عامة ضياعهم » . وكان لمقدمهم جعفر بن ابي رمان صيت وشهرة . فثار جعفر هذا على بلقين بن محمد في سنة 1058/450-1059 . فسير الامير الحمادي اليه جيشا تحت قيادة الوزير خلف بن أبي حيدرة . ففتح الجيش الحمادي بسكرة عنوة وألقى القبض على شيوخ بني رمان « واحتملهم الى قلعة بني حماد . فقتلهم بلقين جميعا<sup>(2)</sup> » . ثم تولت عائلة بني سندي الامر على بسكرة .

#### ( هـ ) غزو المغرب الاقصى :

قال ابن خلدون ان بلقين كان « كثيرا ما يردد الغزو الى المغرب »<sup>(3)</sup> . ومن هذه الغزوات ذكر الغزو الذي قام به الامير الحمادي بالمغرب الاقصى في صفر 454/فبراير 1062 وذلك لانه كان بلغه « استيلاء يوسف بن تاشفين والمرابطين على المصامدة » . فاضطر المرابطون الى الفرار الى الصحراء . وفي نفس الغزو فتح بلقين مدينة فاس ورجع الى المغرب الاوسط . في رجب 454/يوليو 1062 .

#### ( و ) قتل بلقين :

كان لبلقين أخ اسمه مقاتل . فمات مقاتل . فاتهم بلقين ناميرت ، زوجة مقاتل بقتله . فقتلها . فأخذ الناصر بن علناس ، أخو ناميرت بثأرها وقتل بلقين عند رجوعه من المغرب الاقصى في أول رجب 454/ 11 يوليو 1062 . فقال ابن بسام<sup>(4)</sup> في هذا الصدد أن بلقين كان يسير

- 
- (1) ابن خلدون ، عبر ، ج 6 ، ص 913 .
  - (2) نفس المرجع .
  - (3) ابن خلدون ، عبر ، ج 6 ، ص 353 .
  - (4) ابن بسام ، نفس المرجع .

ليلا وحده حسب عاداته وكان يرجو أن يلتقي بالناصر في الغد ولحظة قبل الفجر رأى بلقين فارساً قرب منه كأنه يريد أن يسلم عليه. وكان هذا الفارس الناصر نفسه • فقتل بلقين بسيفه وأخذ مكانه ثم أمر بأن يسيروا برأس بلقين منشب في عصا • فظن الناس أن بلقين قتل رجلا من أتباعه وأخذوا يتساءلون من يكون هذا • ولما طلعت الشمس أمر الناصر بنصب الخيم وجمع أقاربه ووجوه صنهجة وقال لهم : اني قتلت بلقين لانه قتل أختي ولم يخطر ببالي أن أتولى الامر • فظن الحاضرون أن الناصر كان له عدد كبير من المناصرين فأحسنوا الجواب الى كلامه وكل واحد منهم أخذ يتحذر من الآخرين وأما الناصر فوزع مال بلقين على بني هلال وزناته ليميلهم اليه وأخيرا بايع صنهجة للناصر لانهم كانوا تعبوا كثيرا من حروب بلقين • إذ ذاك توجه الناصر بن عنناس نحو القلعة ودخلها يوم 15/14 شعبان 23/454 أو 24 اغسطس 1062 • وأما ابن خلدون<sup>(1)</sup> فقال وهو يحدثنا عن الناصر بن عنناس : « ماله قومه من صنهجة لما لحقهم من تكلف المشقة بإبعاد الغزو والتوغل في أرض العدو • فقتله بتسالة<sup>(2)</sup> » •

(1) ابن خلدون ، عبر ، ج 6 ، ص 353 .  
(2) تسالة : قرية تقع جنوبي وهران .

## الفصل الثالث

### الدولة الحمادية في عهد الناصر والمنصور

#### 1 — عهد الناصر :

قد رأينا أن الناصر بن علناس قتل بلقين بن محمد وخلفه على رأس الدولة الحمادية وذلك في سنة 1062/454 .

كان الناصر ، على قول ابن الخطيب<sup>(1)</sup> غيورا وسافكا للدماء . وفي عهده الذي امتد سبع وعشرين سنة شاهد المغرب الاوسط أحداث كثيرة أهمها تأسيس مدينة بجاية هذا ما دفعنا الى تقسيم دراستنا لهذه الفترة من التاريخ الحمادي الى ثلاثة أجزاء وهي : عهد الناصر قبل تأسيس مدينة بجاية ثم تأسيس مدينة بجاية وأخيرا عهد الناصر بعد تأسيس مدينة بجاية .

#### ٢ ) عهد الناصر قبل تأسيس مدينة بجاية :

ان الاحداث الرئيسية لهذه الفترة من عهد الناصر هي : تنظيم

---

(1) ابن الخطيب ، أعمال ، الاصاله ، عدد خاص ببجاية عبر العصور ، ص 94 .

الدولة وثورة أهل بسكرة وقتل الوزير خلف بن أبي حيدرة وتولية  
أبي بكر بن أبي الفتوح مكانه وهجوم علي بن رقان على قلعة بني  
حماد وخضوع ثلاث مناطق من افريقية للناصر وهجوم الحماديين  
على افريقية .

### 1 ( تنظيم الدولة الحمادية :

ان أول أمر قام به الناصر بن علناس كان تنظيم الدولة  
الحمادية . فذكر ابن خلدون في هذا الشأن ان الناصر « عقد على  
المغرب لآخيه كباب وانزله مليانة وعلى حمزة لآخيه رومان وعلى نقاوس  
لآخيه خزر . وكان المعز قد هدم سورها فاصطلحه الناصر ، وعقد  
على قسنطينة لآخيه بلبار ، وعلى الجزائر ومرسى الدجاج لابنه عبد  
الله ، وعلى أشير لابنه يوسف » (1) .

### 2 ( ثورة أهل بسكرة :

قد رأينا فيما سبق أن أهل بسكرة كانوا قد ثاروا على الامير  
الحمادي بلقين وأن هذا الاخير قتل شيوخ بني رمان وعين مكانهم  
شيوخ بني سندي . فاتفق انه بعد قتل بلقين تولى بنو رومان الامر  
من جديد ببسكرة وخلعوا طاعة الحماديين . فكلف الناصر وزيره  
خلف بن ابي حيدرة بقمع هذه الثورة . فنازل بسكرة وعلى قول  
ابن خلدون (2) « افتتحها عنوة واحتمل بني جعفر في جماعة من رؤسائهم  
الى القلعة فقتلهم الناصر وصلبهم » .

### 3 ( قتل الوزير خلف بن ابي حيدرة وتولية ابي بكر بن ابي الفتوح مكانه :

ذكر ابن خلدون (3) ان شيوخ صنهاجة اخبروا الناصر بأن خلف بن

(1) ابن خلدون ، عبر ، ج 6 ، ص 353—354 .

(2) ابن خلدون ، عبر ، ج 6 ، ص 354 .

(3) نفس المرجع .

أبي حيدرة ، بعد قتل بلقين ، كان « أراد تولية معمر أخي بلقين ، وشاورهم في ذلك » . فقتل الناصر وزيره وولى مكانه أحمد بن جعفر ابن افلح المعروف بابي بكر بن أبي الفتوح .

#### 4 ( هجوم علي بن رقان على قلعة بني حماد :

انه بعد قتل خلف بن ابي حيدرة وتولية ابي بكر بن ابي الفتوح ، قام الناصر برحلة تفقدية في غربي مملكته . فهجم علي بن رقان على تاقربوست وهو جبل قلعة بني حماد . ولما وردت هذه الاخبار على الناصر ، رجع من المسيلة وحسب ابن خلدون<sup>(1)</sup> فتح قلعة بني حماد عنوة وذبح علي بن رقان نفسه بيده .

#### 5 ( خضوع ثلاث مناطق من افريقية للناصر :

قد رأينا فيما سبق أن المعز بن باديس كان قد اضطر الى الفرار الى المهديّة . فعند ذلك خلعت عدة مناطق من افريقية سلطته منها صفاقس وقسطيلية وتونس التي خضعت للامير الحمادي الناصر بن علناس .

#### — خضوع صفاقس :

قال ابن خلدون<sup>(2)</sup> ان حمو بن مليل البرغواطي ، أمير صفاقس ، كتب الى الناصر « بالطاعة وبعث اليه بالهدية » .

#### — خضوع قسطيلية :

ذكر ابن خلدون<sup>(3)</sup> من جهة أخرى أن أهل قسطيلية بعثوا الى الناصر وفدا على رأسه مقدمهم يحيى بن واطاس « فأعلنوا بطاعته ،

(1) ابن خلدون ، عبر ، ج 6 ، ص 354—355 .

(2) نفس المرجع ، ص 354 .

(3) نفس المرجع .

واجزل بصلتهم وردهم الى أماكنهم » وعقد على قسطلية ليوسف  
ابن خلف وهو من صنهاجة .

### — خضوع تونس :

حول خضوع تونس للناصر لنا روايتان : رواية ابن خلدون  
ورواية ابن عذارى .

فقال ابن خلدون<sup>(1)</sup> ان تونس انقطعت عن ملك المعز بعدما فتح  
بنو هلال القيروان « ووفد مشيختها على الناصر فولى عليهم عبد  
الحق بن عبد العزيز بن خراسان » . وأما ابن عذارى<sup>(2)</sup> فذكر ان ملك  
الزيريين انقطع « عن تونس وغيرها وضعفت دولتهم بالمهدية عن  
حمايتها ، فمضى أشياخ من أهلها الى الناصر بن علناس<sup>(3)</sup> ، وهو اذ  
ذاك في القلعة دار ملكهم وناظمة سلكهم ، فاستدعوا منه النظر الى  
مدينتهم وتقديم وال من قبله اليهم ، فأمرهم أن يختاروا شيئا منهم ،  
يقوم بأمرهم خلال ما ينظر اليهم . فيقال أنهم راموا تقديم كبير منهم ،  
فاستعفى وتوقف . فوليها من قبل الناصر عبد الحق بن عبد العزيز  
ابن خراسان » .

اذن حسب ابن خلدون الناصر هو الذي ولى ابن خراسان أثناء  
الزيارة التي قام بها مشيخة تونس الى قلعة بني حماد . أما في رأي  
ابن عذارى ، ما ولى الناصر ابن خراسان الا بعد فشل أهل تونس  
في محاولتهم لاختيار وال لمدينتهم .

### 6 ( هجوم الحماديين على افريقية :

ذكر ابن خلدون<sup>(4)</sup> ان سبب هجوم الناصر على افريقية هو أن

- 
- (1) ابن خلدون ، عبر ، ج 6 ، ص 334 .
  - (2) ابن عذارى ، بيان ، ج 1 ، ص 454 .
  - (3) واضح القول : الناصر بن علناس .
  - (4) ابن خلدون ، عبر ، ج 6 ، ص 355 .

قبيلة الاثنج التي كانت تحارب قبيلة رياح طلبت منه المساعدة .  
فأجابها ونهض الى مظاهرتها .

اما ابن الاثير<sup>(1)</sup> فقال ان تميم ، الامير الزيري ، سمع بأن  
« الناصر يقع فيه في مجلسه ويذمه وانه عزم على المسير اليه ليحاصره  
بالمهدية وانه قد حالف بعض صنهاجة وزناته وبني هلال ليعينوه على  
حصار المهديّة » .

انه في رأينا رواية ابن الاثير أقرب من الحقيقة من رواية ابن  
خلدون لان الامير الزيري تميم بن المعز الذي كان خلف أباه في سنة  
1062/454 ، ما كان يملك الا المهديّة وان ، كما رأينا سابقا ، ثلاث  
مناطق من افريقية : صفاقس وقسطيلية وتونس كانت خضعت للناصر .  
أذن ليس عجيبا اذا رأينا الامير الحُمادي الخامس يريد أن يفتح المهديّة  
وهي من أعظم مدن افريقية وأحصنها .

مهما كان الحال ، في سنة 1065/457 ، خرج الناصر « في عدد  
كثير من صنهاجة وزناته وعدي والاثنج » كما ذكره ابن عذاري<sup>(2)</sup> . وعلى  
قول ابن الاثير<sup>(3)</sup> كان الامير الزيري تميم أرسل من جهته « الى أمراء  
بني رياح فأحضرهم اليه وقال لهم أتتم تعلمون أن المهديّة حصن  
منيع أكثره في البحر ولا يقا تل منه في البر غير أربعة أبراج يحميها  
أربعون رجلا وانما جمع الناصر العساكر اليكم . فقالوا له الذي  
تقوله حق ونحب منك المعونة » . فأعطاهم المال والسلاح . فجمع  
أمراء بني رياح جموعهم وتحالفوا مع زغبة وسليم واتفقوا جميعا على  
محاربة الناصر .

- 
- (1) ابن الاثير ، كامل ، ج8 ، ص 101 .
  - (2) ابن عذاري ، بيان ، ج1 ، ص 429 .
  - (3) ابن الاثير ، كامل ، ج8 ، ص 101 .

فالتقى الجمعان بسببية كما ذكره ابن خلدون<sup>(1)</sup> لا بسببة كما جاء في « الكامل في التاريخ »<sup>(2)</sup> . فانهزم الناصر وحسب ابن عذاري<sup>(3)</sup> « قتل من أصحابه خلق كثير ونهبت أمواله ومضاربه ، وقتل أخوه القاسم بن علناس » . فقال صاحب « كتاب الاستبصار » في هذا الصدد أن القاسم ضحى بنفسه في سبيل أخيه . فطلب منه أن يسلم له تاجه ورايته وقال له : « أقيم على الجيش وانجو بنفسك . فان كانت السلامة فمن الله والا بقيت أنت للناس فليس منك الف »<sup>(4)</sup> . وذكر ابن الاثير<sup>(5)</sup> والنويري<sup>(6)</sup> ان عدد القتلى بلغ أربعة وعشرين ألفا . وأما ابن خلدون<sup>(7)</sup> فأخبرنا بأن الناصر بعد خروجه من القلعة « نزل الاربس » وانه بعد معركة سببية لجأ الى قسنطينة « في اتباعه ثم لحق بالقلعة في فل من عسكره لم يبلغوا مائتين » .

ان هزيمة الناصر الثقالة تتركنا تتساءل عن أسبابها .

حسب ابن عذاري<sup>(8)</sup> « كان من أعظم الاسباب في ذلك ما أبرمه تميم في أمره » . وذكر ابن الاثير<sup>(9)</sup> ان بني هلال افريقية أرسلوا

- 
- (1) ابن خلدون ، عبر ، ج 6 ، ص 355 .
  - (2) ابن الاثير ، كامل ، ج 8 ، ص 101 .
  - (3) ابن عذاري ، بيان ، ج 1 ، ص 354 .
  - (4) كتاب الاستبصار ، ص 19 ، فأخطأ صاحب هذا الكتاب في اسم الامير الحمادي الذي انهزم في معركة سببية . فذكر أنه المنصور بينما سائر المؤرخين يذكرون أنه الناصر .
  - (5) ابن الاثير ، كامل ، ج 8 ، ص 101 .
  - (6) النويري ، نهاية الارب ، ج 2 ، ص 148—150 .
  - (7) ابن خلدون ، عبر ، ج 6 ، ص 355 .
  - (8) ابن عذاري ، بيان ، ج 1 ، ص 429 .
  - (9) ابن الاثير ، كامل ، ج 8 ، ص 101 . فأخطأ صاحب الكامل في اسم الامير الزناتي فليس هو المعز بن زيري بن عطية الذي توفي سنة 416—417/1125—1127 ، وإنما ابن المعز ابن زيري بن عطية كما جاء في « كتاب العبر » ج 6 ، ص 355 .



الى أخوانهم في المغرب الاوسط « يقبحون عندهم مساعدتهم للناصر  
ويخوفونهم منه انه قوي وانه يهلكهم بمن معه من زناتة وصنهاجة » .  
فأجابهم بنو هلال المغرب الاوسط الى الموافقة وقالوا « اجعلوا أول  
حملة تحملونها علينا فنحن نهزم بالناس ونعود عليهم ويكون لنا ثلث  
الغنيمة . فأجابهم الى ذلك » . وأضاف صاحب « الكامل في التاريخ »  
أن المعز بن زيري بن عطية أرسل « الى من مع الناصر من زناتة بنحو  
ذلك فوعدهوه أيضا أن ينهزموا » . وأما ابن خلدون <sup>(1)</sup> فيقول أن زناتة  
غدرت بالناصر « وجروا عليه وعلى قومه الهزيمة بدسياسة ابن المعز  
ابن زيري بن عطية واغراء تميم بن المعز » .

ان روايتي ابن خلدون وابن الاثير تختلفان فيما يخص مساهمة  
زناتة في المعركة . ان « صاحب الكامل في التاريخ » يذكر وجود  
زناتة في صفوف الجيش الحمادي والجيش الافريقي وان المعز بن  
زيري بن عطية كان على رأس زناتة افريقية . وأما ابن خلدون فلا  
يذكر وجود زناتة الا في الجيش الحمادي .

ان في ظننا الرواية الثانية أقرب من الحقيقة من الاولى لان ابن  
المعز بن زيري بن عطية كان أميراً على مدينة فاس وكان خضع للامير  
الحمادي بلقين بن محمد عندما فتح فاس . اذن ليس عجيباً ان  
وجدناه في صفوف الجيش الحمادي بجانب الناصر . ثم خان الامير  
الحمادي وانهزم مع عساكره حتى لا يستطيع الناصر مقاومة الهالبيين  
ويقتل عدد كبير من اتباعه ويصبح ضعيفاً لا يمكن له أن يسيطر على  
المغرب الاقصى .

ومن الجدير بالذكر هو أن زناتة لم ينهزموا كلهم من حيث ان

---

(1) ابن خلدون ، عبر ، ج 6 ، ص 355 .

ابن الاثير والنويري يذكران أن قتلى معركة سببية كانوا من صنهاجة  
وزناتة .

هذا فيما يخص أسباب الهجوم الحمادي على افريقية . أما  
تتائجها فكانت خطيرة جدا على قول ابن خلدون وابن الاثير . فقال  
صاحب « كتاب العبر »<sup>(1)</sup> ان بني هلال لحقوا بقلعة بني حماد  
« فنازلوها وخرّبوا جنباتها وأحبطوا عروشها ، وأعزجوا على ما هنالك  
من الامصار مثل طبنة والمسيلة فخرّبوها وأزعجوا ساكنيها وعطفوا  
على المنازل والقرى والضياع والمدن فتركوها قاعا صنفصفا أقفر من  
بلاد الجن وأوحش من جوف العير وغروا المياه واحتطبوا الشجر  
وأظهروا في الارض الفساد وهجروا ملوك افريقية والمغرب من صنهاجة  
وولاية أعمالهم في الامصار ، وملكوا عليهم الضواحي يتحيفون  
جوانبهم ويقعدون لهم بالمراسد ، يأخذون لهم الاتاوة على التصرف  
في أوطانهم » .

أما ابن الاثير<sup>(2)</sup> فقال ان بني هلال غنموا غنائم كثيرة من مال  
وسلاح ودواب وتم لهم « ملك البلاد » واضاف الى ذلك : « فانهم  
قدموها في ضيق وفقر وقلة دواب واستغنوا وكثرت دوابهم وسلاحهم  
وقل المحامي على البلاد » .

وكانت نتائج معركة سببية خطيرة أيضا بالنسبة الى الامير  
الزيري تميم لان بني هلال افريقية اصبحوا بعد المعركة أقوى مما  
كانوا من قبل وعلى قول ابن الاثير<sup>(3)</sup> أصاب تميم حزن شديد ولم  
يقبل « الالوية والطبول وخيم الناصر » التي كانت أهديت له من  
طرف بني هلال وقال : « يقبح بي ان آخذ سلب ابن عمي » .  
فبلغ ذلك الناصر . فطلب هذا الاخير من وزيره ابي بكر بن ابي

(1) ابن خلدون ، عبر ، ج 6 ، ص 43 .

(2) ابن الاثير ، كامل ، ج 8 ، ص 102 .

(3) نفس المرجع .

الفتوح أن يصلح بينه وبين تميم • وهكذا بدأت المفاوضات الحمادية -  
الزيرية التي كانت سبب لتأسيس مدينة بجاية كما نراه فيما يلي :

### ب - تأسيس مدينة بجاية :

ذكر ابن الاثير<sup>(1)</sup> ان وزير الناصر ، ابا بكر بن ابي الفتوح  
أرسل رسولا من عنده الى تميم يعتذر ويرغب في الاصلاح • فقبل  
تميم وارسل الى الناصر محمد بن البعبع ، رجلا غريبا كان أحسن  
اليه الامير الزيري • فسار محمد بن البعبع مع الرسول الحمادي ولما  
وصل الى قلعة بني حماد سلم كتاب تميم الى الناصر ثم قال له :  
« معي وصية اليك وأحب أن تخلي المجلس فقال الناصر أنا لا أخفي  
عن وزير شيئا فقال بهذا أمرني الامير تميم • فقام الوزير أبو بكر  
وانصرف • فلما خرج قال الرسول يامولاي ان الوزير مخامر عليه هواه مع  
الامير تميم لا يخفي عنه من أمورك شيئا وتميم مشغول مع عبيده  
قد استبد بهم واطرح صنهاجة وغير هؤلاء ولو وصلت بعسكرك  
ما بت الا فيها لبغض الجند والرعية لتمييم وأنا أشير عليك بما تملك  
به المهدي وغيرها وذكر له عمارة بجاية وأشار عليه أن يتخذها دار ملك  
ويقرب من بلاد افريقية وقال له أنا أنتقل اليك بأهلي وأدبر دولتك  
فأجاب الناصر الى ذلك وارتاب بوزيره وسار مع الرسول الى بجاية  
وترك الوزير بالقلعة • فلما وصل الناصر الى بجاية أراه موضع المينا  
والبلد والدار السلطانية وغير ذلك • فأمر الناصر من ساعته بالبناء  
والعمل وسر بذلك وشكره وعاهده على وزارته اذا عاد اليه ورجعا الى  
القلعة • فقال الناصر لوزيره ان هذا الرسول محب لنا وقد أشار  
ببناء بجاية ويريد الانتقال الينا فاكتب له جواب كتبه • ففعل وسار  
الرسول وقد ارتاب به تميم حيث تجدد بناء بجاية عقيب مسيره اليهم

(1) ابن الاثير ، كامل ، ج 8 ، ص 102—103 •

وحضوره مع الناصر فيها وكان الرسول قد طلب من الناصر أن يرسل معه بعض ثقاته ليشاهد الاخبار ويعود بها • فأرسل معه رسولا يثق به فكتب معه انني لما اجتمعت بتميم لم يسألني عن شيء قبل سؤاله عن بناء بجاية وقد عظم أمرها عليه واتهمني فانظر الى من تثق به من العرب ترسلهم الى موضع كذا فاني سائر اليهم مسرعا وقد أخذت عهود زويلة وغيرها على طاعتك وسير الكتاب • فلما قرأه الناصر سلمه الى الوزير فاستحسن الوزير ذلك وشكره وأثنى عليه وقال لقد نصح وبالغ في الخدمة فلا تؤخر عنه انفاذ العرب ليحضر معهم ومضى الوزير الى داره وكتب نسخة الكتاب وأرسل الكتاب الذي بخط الرسول الى تميم وكتابا منه يذكر له الحال من أوله الى آخره • فلما وقف تميم على الكتاب عجب من ذلك وبقي يتوقع له سببا يأخذه به الا أنه جعل عليه من يحرسه في الليل والنهار من حيث لا يشعر • فأتى بعض أولئك الحرس الى تميم وأخبروه أن الرسول صنع طعاما وأحضر عنده الشريف الفهري وكان هذا الشريف من رجال تميم وخواصه فأحضره تميم فقال كنت واصلا اليك وحدثه ان ابن البعبع الرسول دعاني فلما حضرت عنده قال أنا في ذمامك أحب أن تعرفني مع من أخرج من المهديّة • فمنعته من ذلك وهو خائف • فافوقه تميم على الكتاب الذي بخطه وأمره باحضاره • فأحضره الشريف • فلما وصل الى باب السلطان لقيه رجل بكتاب العرب الذين سيرهم الناصر اليه يأمره بالحضور عنده • فأخذ الكتاب وخرج الامير تميم • فلما رآه ابن البعبع سقطت الكتب منه فاذا عنوان أحدها من الناصر بن علناس الى فلان • فقال له تميم من أين هذه الكتب • فسكت • فأخذها وقرأها • فقال الرسول ابن البعبع العفو يا مولانا فقال لا عفا الله عنك وأمر به فقتل وغرقت جثته » •

هذا ما جاء في « الكامل في التاريخ » عن تأسيس مدينة بجاية •

أما ابن خلدون<sup>(1)</sup> فذكر أن الناصر « هجر سكنى القلعة واختط بالساحل مدينة بجاية » لأن بني هلال كانوا يحاصرون عاصمته .

ان المؤرخين المستشرقين اعتمدوا على رواية ابن خلدون وأهملوا رواية ابن الاثير وذكروا أن سبب تأسيس مدينة بجاية هو خوف الناصر من بني هلال .

فلا نسلك مسلكهم ونظن أن السبب الرئيسي لتشييد بجاية هو أن الناصر كان يريد فتح المهديّة . فتبين له أنه لا يستطيع فتحها الا اذا هجم عليها من جهة البر ومن جهة البحر . لذلك اختار مرسى مأمونا أقرب من افريقية من المراسي الموجودة بمملكته وواقعا في ناحية غنية بالحديد والغابات تسمح له بإنشاء الاسطول الذي يحتاج اليه لتحقيق مشروعه . والدليل على أن قلعة بني حماد كانت غير مهددة من طرف بني هلال في عهد الناصر وحتى في عهد ابنه المنصور هو أنها بقيت عاصمة ثانية للحماديين وأن الاميرين المذكورين شيئا فيها عدة مباني مشهورة . وما بدأ انحطاط القلعة الا في عهد العزيز بن المنصور كما نراه في الدراسة التي نخصصها لهذا الامير الحمادي .

اذن يوجد خلاف كبير بين موقف المؤرخين المستشرقين وموقفنا من حيث أنهم يعتبرون بجاية كملجأ للحماديين بينما نعتبرها كقاعدة لتوسع سلطتهم .

مهما كان الحال ، في سنة 1066/460 - 1067 ، فتح الناصر جبل بجاية وكان له ، على قول ابن خلدون<sup>(2)</sup> « قبيل من البربر يسمون بهذا الاسم الا أن الكاف فيهم بلغتهم ليست كافا بل هي بين الجيم والكاف ، وهذا القبيل من صنهاجة باقون لهذا العهد أوزاعا في

(1) ابن خلدون ، عبر ، ج 6 ، ص 355 .

(2) نفس المرجع ، ص 357 .

البربر» • ثم ذكر صاحب « كتاب العبر » ان الناصر « افتتح هذا الجبل واختط به المدينة وسماها الناصرية •• ونقل اليها الناس واسقط الخراج عن سكانها وانتقل اليها سنة احدى وستين » •

### ج — عهد الناصر بعد تأسيس مدينة بجاية :

بعد تأسيس بجاية قام الناصر بهجوم جديد على افريقية ثم اصطلح مع الامير الزيري تميم وحارب زناتة وعقد اتفاقا مع البابا غريغوار السابع •

### ( ١ ) هجوم حمادي جديد على افريقية :

قد رأينا أن مدينة تونس كانت قد خضعت للامير الحمادي الناصر الذي ولى عليها عبد الحق بن عبد العزيز بن خراسان • فاتفق أن بعد هزيمة الناصر في معركة سببية الامير الزيري تميم وحلفاءه فتحوا تونس بعد حصار دام اربعة عشر شهرا • خضع له ابن خراسان هذا ما دفع الناصر الى الهجوم على افريقية ، وعلى قول ابن عذاري<sup>(1)</sup> في سنة 1066/460 — 1067 ، حاصر الناصر مدينة الاربس « وكان معه الاثبج من العرب وبقي عليها حتى افتتحها وأمن أهلها وقتل عاملها ابن مكرز » • وفي نفس السنة ، دخل الناصر القيروان حيث خضع له والي المدينة القائد بن ميمون • وفي سنة 1067/461 — 1068 ، غادرها ورجع الى قلعة بني حماد • وبعد ذهابه بعث تميم جيشا الى القيروان • ففر القائد بن ميمون وسار الى المملكة الحمادية •

### ( ٢ ) الصلح الحمادي الزيري :

ان الامير الزيري تميم أراد الصلح مع الناصر من جهة لانه كان خائفا من بني رياح الذين كانوا يغلبوا على زغبة وطردهم من افريقية

(1) ابن عذاري ، بيان ، ج 1 ، ص 429 •

في سنة 1073/466 - 1074 ، وأصبحوا يشكلون خطرا كبيرا لمملكته ،  
ومن جهة أخرى كما ذكره ابن عذارى<sup>(1)</sup> لأن افريقية كانت أصابته  
مجاعة عظيمة ووباء عظيم ، مات فيه من الناس خلق كثير .

اننا نجهل من فكر في الصلح الاول وما كان محتوى الاتفاق الذي  
وقع بين الاميرين الحمادي والزييري ولكننا نعرف ان تميم بعد الصلح  
زوج بنته بلارة بالناصر وعلى قول ابن عذارى<sup>(2)</sup> « جهزها اليه من  
المهدية في عساكر عظيمة ومال وأسباب وذخائر » .

وقال ابن الاثير في هذا الصدد ان الناصر حمل « ثلاثين ألف  
دينار . فأخذ منها تميم دينارا واحدا ورد الباقي »<sup>(3)</sup> . وحدثنا حسن  
حسني عبد الوهاب في نفس الموضوع ان الناصر لما أوى الى الاميرة  
بلارة « ورأى من عقلها وعلو همتها وكرم شمائلها ملكت شغاف قلبه  
وأحبها حبا شديدا ، وابنتى لها بقلعة بني حماد وبجاية قصورا شامخة  
وأحاط بها الحدائق الانيقة فيها الروح والريحان ، ومن كل فاكهة  
زوجان ، ومن تحتها الانهار الدافقة ، والازهار الشائقة ، وجلب اليها  
كل ما تشتهي الانفس ، وتلذذ الاعين ، اكراما واحتفاء بزوجه الاميرة  
بلارة . واختصت الاميرة لاقامتها ايوانا بقلعة بني حماد اشتهر لذلك  
باسمها وهو قصر بلارة وقد محا اليوم محاسنه الزمان وطمس رسمه  
الحدثان وفي خرابه يقول الشاعر الصنهاجي ابو عبد الله محمد نادبا  
تلك الاطلال :

ان العروسين لا رسم ولا طلل

فانظر ترى ليس الا السهل والجبل

(1) ابن عذارى ، بيان ، ج 1 ، ص 430 .

(2) نفس المرجع .

(3) ابن الاثير ، كامل ، ج 8 ، ص 124 .

## وقصر بلارة أودى الزمان به

فأين ما شاده منها السادة الاول .. »

وأضاف الى ذلك صاحب « شهيرات التونسيات » ان الناصر رزق « من الاميرة بلارة بامراء نبلاء وكان أطراهم ذكرا وأعلامهم كعبا المنصور بن الناصر ، وعاشت بلارة محظية معززة أيام الناصر وأمدا من أيام ابنها المنصور » (1).

### ٣ ( محاربة زنانة :

ان المؤرخ الوحيد الذي يعطينا معلومات عن محاربة الناصر لزنانة هو ابن خلدون . فقال (2) ان أول من قاتل الامير الحمادي هو المنتصر بن خزرون الزناتي . فكان المنتصر خرج من مصر في أيام الفتنة النبي وقعت بين الترك والمغاربة . فوصل الى طرابلس . فوجد بها قبيلة بني عدي التي كانت طردت من افريقية من قبل الاثنج وزغبة . فرغبهم في بلاد المغرب وسار بهم حتى نزل المسيلة وفتح أشير . فخرج اليه الناصر . ففر المنتصر الى الصحراء ولكنه كان من حين الى آخر يخرج منها ويغزو ناحية الزاب . فطلب منه الناصر الصلح وأقطعه ضواحي الزاب ولكنه ، في نفس الوقت أمر عروس بن سندي رئيس بسكرة بأن يمكر بالمنتصر . ولما وصل هذا الاخير الى بسكرة ، رحب به عروس بن سندي و « أحمد نزله ، وأشار على حشمه عند انسكاب المنتصر وذويه على الطعام فبادروا مكبين لطعنه ، وفر اتباعه وأخذوا رأسه وبعث به الى الناصر فنصبه بجاية وصلب شلوه بالقلعة وجعلوه عظة لغيره » .

(1) حسب حسن حسني عبد الوهاب ، شهيرات التونسيات ،

س 51—52 .

(2) ابن خلدون ، عبر ج 6 ، ص 355 — 358 .



وبجانب المنتصر بن خزرون هناك أمراء زناتة آخرون قتلوا في هذه الفترة من عهد الناصر منهم : أبو الفتوح بن حبوس أمير المدينة ومعنصر بن حماد ، من ناحية شلف • فكان هذا الأخير هجم على مليانة وقتل شيوخ بني ورسفان • فكاتبهم الناصر وأخبرهم بأنه « كان مشغولا عنهم من شأن العرب »<sup>(1)</sup> • فهجم بنو ورسفان على معنصر ابن حماد وقتلوه « وبعثوا برأسه الى الناصر فنصبه على رأس القصر » •

#### ٤ ) عقد اتفاق بين الناصر والبابا غريغوار السابع :

أخبرنا كريستيان كورتوا<sup>(2)</sup> أن البابا غريغوار السابع عقد اتفاقا مع الناصر وذلك لان الامير تميم كان يغزو الساحل الايطالي ويعين مسلمي صقلية في محاربتهم للنورماندين • فأراد البابا الصلح مع الامير الحمادي لئلا يساعد هذا الأخير تميما في محاربتة للمسيحيين • سرى فيما بعد عندما ندرس الحياة الدينية في عهد بني حماد ان العلاقات بين الناصر والبابا كانت حسنة الى أقصى حد •

#### ٥ ) محاربة المنصور بن الناصر لبني هلال وزناتة :

بدأ المنصور بن الناصر يلعب دورا سياسيا هاما في أواخر عهد أبيه وقام بغارتين ضد زناتة الذين كانوا تحالفوا مع بني هلال • انه في الغارة الاولى غزا المنصور قبيلتين زناتيتين الا وهما : غمرت ومغراوة المتحالفتين مع الاثبج • وكانت تلك القبائل الثلاثة تغير على ناحية الزاب • ففتح المنصور مدينة وغلان وبعث « سراياه وجيوشه

(1) انظر ابن خلدون ، عبر ، ج 6 ، ص 52 •

(2) انظر :

الى بلاد وركلا وولى عليها ، وقفل بالغنائم والسبي»<sup>(1)</sup> . وأما الغارة الثانية التي قام بها المنصور في عهد أبيه فكانت موجهة ضد قبيلة بني توجين المحاكمة مع الهلاليين بني عدي . فانتصر فيها المنصور وألقى القبض على أمير بني توجين مناد بن عبد الله وأخيه زيري وعميهما الاغلب وحمامة وعلى ثلاثة أمراء من قبيلة عدي : ساكن بن عبد الله وحميد بن خزعل ولاحق بن جهان . فأحضرهم الناصر ووبخهم ثم قتلهم .

## ٦ ( وفاة الناصر :

ذكر ابن خلدون<sup>(2)</sup> ان الناصر توفي سنة 1088/481 - 1089 بعدما تولى الامر سبع وعشرين سنة . فخلفه ابنه المنصور .

## 2 \_ الدولة الحمادية في عهد المنصور :

كان المنصور ابن احدى عشرة سنة عندما خلف أباه الناصر على العرش الحمادي وعلى قول ابن الاثير<sup>(3)</sup> وصله « كتب الملوك ورسلمهم بالتعزية أبيه والتهنئة بالملك منهم يوسف بن تاشفين وتميم بن المعز ، وغيرهما » . وأضاف صاحب « الكامل في التاريخ » أن الامير الحمادي السادس « اقتفى آثار أبيه في الحزم والعزم والرئاسة » . أما ابن الخطيب فقال من جهته « ان المنصور كان قائما على أمره حميد الخلال ضابطا للامور يكتب ويشعر ويذهب في أموره مذهب أبي جعفر المنصور من رقع الثياب والحفظ على القليل من الاشياء »<sup>(4)</sup> .

- 
- (1) انظر ابن خلدون ، عبر ، ج 6 ، ص 356 .  
(2) نفس المرجع ، ص 357 . انظر أيضا ابن الاثير ، كامل ، ج 8 ، ص 147 .  
(3) ابن الاثير ، كامل ، ج 8 ، ص 147 .  
(4) ابن الخطيب ، أعمال الاعلام ، الاصاله ، عدد خاص بيجاية عبر العصور ، ص 94 .

فبقي المنصور سنتين في القلعة ثم في سنة 1090/483 — 1091 انتقل الى بجاية • وذكر ابن خلدون<sup>(1)</sup> « انه كان مولعا بالبناء وهو الذي حضر ملك بني حماد ، وتنافق في اختطاط المباني وتشييد المصانع واتخاذ القصور واجراء المياه في الرياض والبساتين • فبنى في القلعة قصر الملك والمنار والكوكب وقصر السلام وفي بجاية قصر اللؤلؤه وقصر اميمون » •

وبقي المنصور سبع عشرة سنة على العرش الحمادي وعرف المغرب الاوسط في عهده أحداثا عديدة منها : ثورة بلبار وأبي يكني بقسنطينة ومحاربة المرابطين وبني ومانو ووصول أمير المرية الى المغرب الاوسط وغزو زناتة وناحية باية •

#### ٢ ( ثورة بلبار وابي يكني بقسنطينة :

رأينا فيما سبق أن الناصر بن علناس كان ولي أخاه بلبار على قسنطينة • فذكر ابن خلدون<sup>(2)</sup> ان بلبار « هم بالاستبداد لاول دولة المنصور » • فكلف الامير الحمادي أبا يكني بن محسن بن القائد بقمع ثورة بلبار • فسار أبو يكني الى قسنطينة وألقى القبض على بلبار وبعثه الى القلعة • فولى المنصور أبا يكني على قسنطينة وبونة • فولى أبو يكني من جهته أخاه ويقلان على بونة ثم ثار على المنصور سنة 1094/487 بقسنطينة و « بعث أخاه من بونة الى تميم بن المعز بالمهدية واستدعاه لولاية بونة • فبعث معه ابنه أبا الفتوح بن تميم ونزل بونة مع ويقلان وكتبوا المرابطين بالمغرب الاقصى وجمعوا العرب على أمرهم » •

فسير المنصور عساكره الى بونة • فحاصروها سبعة أشهر ثم

(1) ابن خلدون ، عبر ، ج 6 ، ص 358 •

(2) نفس المرجع •

فتحوها عنوة وألقوا القبض على أبي الفتوح وبعثوا به الى المنصور •  
فاعتقله بالقلعة •

وبعد فتح بونة توجه الجيش الحمادي الى قسنطينة • فخرج  
أبو يكني منها ولجأ الى قلعة بجبل أوراس وتحصن بها • وبعد  
خروجه تولى صليصل بن الاحمر الامر بها وأخبر المنصور بانـه  
« يمكنه من قسنطينة على مال يبذله • ففعل واستولى عليها  
المنصور » (1) •

وأما أبو يكني فكان من حين الى آخر يهجم على قسنطينة وسير  
اليه المنصور عساكره • فحاصروا قلعته وفتحوها عنوة وقتلوه •

### ب ) محاربة المرابطين وبنو ومانو وبنو يلومي :

ان المرابطين الذين كانوا فتحوا المغرب الاقصى تحت قيادة  
أميرهم يوسف بن تاشفين هجموا حوالي سنة 473—474/1080—1082  
على الناحية الغربية للمملكة الحمادية وفتحوا على التوالي تلمسان  
وتنس وونشريش وناحية وادي شلف والجزائر ثم عادوا الى المغرب  
الاقصى بعدما تركوا جيشا بتلمسان تحت أمر محمد بن تينـعـمـر  
المسوفي •

وأما بنو ومانو وبنو يلومي فذكر ابن خلدون (2) ان هاتين  
القبيلتين كانتا من أوفر بطون زناتة وأشدهم شوكة « ولما غلب بلقين  
ابن زيري مغراوة وبنو يفرن على المغرب الاوسط ، وأزاحهم الى  
المغرب الاقصى ، بقيت هاتان القبيلتان بموطنهما ، واستعملتهم صنهاجة  
في حروبها » •

(1) ابن خلدون ، عبر ، ج 6 ، ص 359 •

(2) نفس المرجع ، ج 7 ، ص 114 •

وفي عهد الناصر عظم أمر بني ومانو بالمغرب الاوسط وكان  
« بينهم وبين آل حماد صهر • فكانت احدى بناتهم زوجة الناصر  
والاخرى عند المنصور »<sup>(1)</sup> •

ولكن بعد ما فتح المرابطون تلمسان تحالف بنو ومانو وبني  
يلومي معهم وشبت بينهم وبين الحماديين حرب طويلة كانت مراحلها  
الاساسية هي : انتصار المنصور على المرابطين وبني ومانو وبني يلومي  
وانتصار عبد الله بن المنصور على المرابطين وبني ومانو وانهزام  
المنصور أمام بني ومانو وفتح تلمسان من طرف المنصور •

#### — انتصار المنصور على المرابطين وبني ومانو :

بعد ما تحالف المرابطون مع بني ومانو هجموا جميعا على المملكة  
الحمادية • فسار اليهم المنصور في جيوشه وخرّب قلع بني ومانو  
وتغلب على والي تلمسان حتى اضطر الامير المرابطي يوسف بن  
تاشفين اني طلب الصلح •

#### — انتصار عبد الله بن المنصور على المرابطين وبني ومانو :

فاستأنف المرابطون وبني ومانو هجوماتهم على المملكة الحمادية •  
فسير اليهم المنصور جيشا تحت قيادة ابنه عبد الله • فاضطر المرابطون  
الى الفرار الى المغرب الاقصى • ثم هجم عبد الله على بني ومانو وفتح  
الجعبات ومرات على ضفة وادي ريو •

#### — انهزام المنصور أمام بني ومانو :

لنا حول انهزام المنصور أمام بني ومانو روايتان كلتاها لابن  
خلدون • فذكر صاحب « كتاب العبر » في تاريخ الدولة الحمادية<sup>(2)</sup>

(1) ابن خلدون ، عبر ، ج 6 ، ص 359 •

(2) نفس المرجع •

ان المنصور انهزم من طرف بني ومانو وعند وصوله الى بجاية قتل زوجته أخت ماخوخ . فعند ذلك بعث ماخوخ ابنه الى تلمسان ليطلب المساعدة من الوالي المرابطي . فلبى محمد بن تينعمر دعوته وسير جيشا نحو الجزائر . فحاصرها يومين . فقتل والي تلمسان أثناء المعركة . فولى يوسف بن تاشفين أخاه تاشفين بن تينعمر مكانه . فسار والي تلمسان الجديد الى أشير وخربها .

أما في « تاريخ بني ومانو وبني يلومي » فقال ابن خلدون (1) ان المرابطين وبني ومانو وبني يلومي حاصروا الجزائر وخربوا أشير . فغزا المنصور بلاد بني ومانو . فهزمه ماخوخ واتبعه الى بجاية . فقتل المنصور زوجته ، أخت ماخوخ عند وصوله الى قصره .

#### — فتح تلمسان من قبل المنصور :

في شوال 496/ يوليو — اغسطس 1103 توجه المنصور نحو تلمسان في جيش قوامه على عشرين ألف عسكري من صنهاجة وبني هلال وزناتة . فوصل الى نهر اسطيف أي وادي صفصاف على حوالي 4 كم غربي تلمسان وبعث بمقدمته الى عاصمة تاشفين بن تينعمر .

أما الوالي المرابطي فكان قد غادر تلمسان . فلقبه المنصور بتسالة وهزمه . فلجأ تاشفين الى جبل الصخرة . ففتح المنصور مدينة تلمسان « فخرجت اليه حوا زوجة تاشفين أميرهم متذمة راغبة في الابقاء متوسلة بوشائج الصنهاجية . فأكبر قصدها اليه وأكرم موصلها وأفرج عنهم صبيحة يومه وانكفأ راجعا الى حضرته القلعة » (2) . وفي

(1) ابن خلدون ، عبر ، ج 7 ، ص 115 .

(2) ابن خلدون ، عبر ، ج 6 ، ص 361 .

سنة 1104/497 اصطلاح يوسف بن تاشفين مع المنصور وليسترضيه  
عزل تاشفين بن تينعمر وولى مزدلي مكانه .

#### ج ) وصول أمير المرية الى المغرب الاوسط :

بعد ما فتح المرابطون اشبيلية وعزل أميرها فر أمير المرية معز الدولة  
ابن صمادح من الاندلس والتجأ الى المملكة الحمادية . « فنزل على  
المنصور واقطعه تدلس وانزله بها »<sup>(1)</sup> .

#### د ) محاربة المنصور لزناتة وقبائل ناحية بجاية :

في السنين الاخيرة من عهده قام المنصور بمحاربة زناتة وعلى  
قول ابن خلدون « شردهم بنواحي الزاب والمغرب الاوسط »<sup>(2)</sup> . ثم  
قام المنصور بقتال قبائل ناحية بجاية . فلجأت الى « جبالها المنيعة  
مثل بني عمران وبني تازروت والمنصورية والناظور وحجر  
المعز »<sup>(3)</sup> .

#### هـ ) وفاة المنصور :

فهلك المنصور بن الناصر الامير الحمادي السادس سنة  
1105/498 . فخلفه ابنه باديس .

---

(1) ابن خلدون ، عبر ، ج 6 ، ص 361 .  
(2) نفس المرجع .  
(3) نفس المرجع .

## الفصل الرابع

### الدولة الحمادية في عهد باديس والعزير ويحيى

#### أ - عهد باديس بن المنصور :

بعد وفاة المنصور خلفه ابنه باديس على العرش الحمادي .  
فكان باديس ، على قول ابن خلدون ، « شديد البأس عظيم النظر .  
فنكب عبد الكريم بن سليمان وزير أبيه لاول ولايته . وخرج من  
القلعة الى بجاية . فنكب سهام عامل بجاية »<sup>(1)</sup> . وذكر ابن الخطيب<sup>(2)</sup>  
من جهته ان باديس « كان شديد البأس عظيم السطوة سريع البطش »  
وأضاف صاحب « كتاب أعمال الاعلام » الى ذلك أن باديس ألقى  
رجالا الى الاسود « فبات ليلة معها وأصبح لم تعد اليه » . وأفادنا  
ابن الخطيب أخيرا بتاريخ وفاته وسيبها . فقال : « كانت وفاته  
ثالث عشر في ذي القعدة سنة 8 و 27/4 يوليو 1105 ويقال أن أمه  
سمته لانه كان يهددها ويتوعدها » .

---

(1) ابن خلدون ، عبر ، ج 6 ، ص 361 .  
(2) ابن الخطيب ، كتاب أعمال الاعلام ، الاصلالة ، عدد خاص  
ببجاية عبر العصور ، ص 94-95 .



## 2 — عهد العزيز بن المنصور :

كان باديس عزل أخاه العزيز عن بجاية وغرّبه الى جيجل • بعد وفاته أرسل القائد علي بن حمدون رسولا الى العزيز • فرجع الى بجاية وخلف أخاه باديس على العرش الحمادي<sup>(1)</sup> •

فذكر ابن الخطيب<sup>(2)</sup> ان العزيز كان « حسن الخلق معتدل الطريقة » وانه « هو الذي استوطن بجاية ومن بعد ولايته شرعت القلعة في الخراب » • وأضاف صاحب « كتاب أعمال الاعلام » أن العزيز « كاتب ملوك زمانه وسالمهم فكانت أيامه أعيادا لحسنها وجمالها » • وأخبرنا ابن خلدون<sup>(3)</sup> أن العزيز « صالح زناتة وأصهر الى ماخوخ فأنكحه ابنته » وان العلماء كانوا « يتناظرون في مجلسه » • ومن الاحداث الهامة التي وقعت في عهد العزيز نذكر : الغزو الحمادي لافريقية وهجوم بني هلال على قلعة بني حماد ومرور ابن تومرت بالمغرب الاوسط وغزوة قلعة زرعة •

### ٢ ( الغزو الحمادي لافريقية :

على قول ابن خلدون<sup>(4)</sup> أغار بنو حماد افريقية مرتين • في الغارة الاولى ، بعث العزيز أساطيله الى جزيرة جربة « فنزلوا على حكمه وأخذوا بطاعته » • وأما الغارة الثانية فوَقعت في سنة 514/افريل — مارس 1121 • فنازل الجيش الحمادي تونس التي كانت خرجت من طاعة بني حماد في سنة 510/1116 — 1117 ، وخضعت للامير الزييري

(1) ابن خلدون ، عبر ، ج 6 ، ص 361—362 .

(2) ابن الخطيب ، نفس المرجع .

(3) ابن خلدون ، عبر ، ج 6 ، ص 362 .

(4) نفس المرجع .

تميم • فذكر ابن خلدون<sup>(1)</sup> ان ، بعد تدخل جيش العزيز ، صاحب تونس احمد بن عبد العزيز ، صالح العزيز وأخذ بطاعته •

### ب ( هجوم بني هلال على قلعة بني حماد :

ذكر ابن خلدون<sup>(2)</sup> ان بني هلال هجموا على قلعة بني حماد و « اكتسحوا جميع ما وجدوه بطواهرها وعظم عيشتهم » ولكن « قاتلتهم الحامية فغلبوهم وأخرجوهم من البلد » • ثم بعث العزيز جيشا تحت قيادة ابنه يحيى والقائد علي بن حمدون الى قلعة بني حماد « سكن الاحوال وقد امن العرب واستعجبوا فاعتبوا وانكفأ يحيى راجعا الى بجاية في عسكره » •

### ج ( مرود ابن تومرت بالمغرب الاوسط :

ان ابن تومرت مؤسس الدولة الموحدية ولد بناحية السوس بالمغرب الاقصى بين سنة 1078/471 و 1098/491 وامتاز منذ صغره بحبه للعلم • وفي حوالي سنة 1106/500 ، قام برحلة الى المشرق حيث قرأ عن أعظم علماء مصر والشام والعراق ثم رجع الى المغرب وأول مدينة حمادية زارها هي قسنطينة • فوصل اليها وهو وقتئذ مصحوبا بيوسف الدكالي والحاج عبد الرحمان وأبي بكر بن علي الصنهاجي ، المكنى بالبيدق ، صاحب كتاب نفيس عنوانه « كتاب أخبار المهدي ابن تومرت وابتداء الدولة الحمادية » •

وذكر البيدق<sup>(3)</sup> ان ابن تومرت ، عند وصوله الى قسنطينة ، نزل « عند الفقيه عبد الرحمن الميلبي ويحيى بن القاسم وعبد العزيز ابن محمد وكان أميرها سبع بن العزيز وقاضيها قاسم بن عبد الرحمن » • وأخبرنا صاحب « كتاب أخبار المهدي ابن تومرت » أن

(1) ابن خلدون ، عبر ، ج 6 ، ص 362 .

(2) نفس المرجع .

(3) البيدق ، كتاب أخبار المهدي ابن تومرت ، ص 51—52 .

الفقيه السوسي كما كان يسمى مؤسس الدولة الموحدية وقتئذ ، قام بالتدريس وباصلاح الاخلاق أثناء اقامته بقسنطينة • فيما يخص التعليم قال البيدق ان الطلبة كانوا يقرؤون عليه • وأما فيما يتعلق بالامر بالمعروف والنهي عن المنكر ، فذكر ان ابن تومرت تدخل مرتين • في المرة الاولى « سمع صوت مناد وهو ينادي هذا جزاء الحلال • فقال المعصوم ما هذا النداء • فقالوا له هذا حلال يأخذ أموال الناس ويدخل عليهم ليقتلهم • فقال ليس عليه سياط انما عليه القتل ولكن يجزيه ذلك الضرب » • والمرة الثانية « سمع مناديا ينادي : هذا جزاء أهل السرقة • فقال يا قوم تركتم الشرع انما يجب عليه قطع اليد • فقالوا له يا فتميه فما نضع به • فقال لهم انما هذا الضرب يقوم له مقام قطع اليد بجهلكم لانه لا يجوز جمع حدين في ذنب واحد ثم قال للسارق تب فقال يا فقيه انا تائب لله تعالى بقلب صادق • فتاب على يد الامام المعصوم رضي الله عنه وعلمه من شروط التوبة وبينها له » •

ومن قسنطينة ، سار ابن تومرت الى بجاية حيث وصل في سنة 1117/511 أو 1118/512 • فنزل مسجد الريحانة وقام ، على عادته ، بالتدريس واصلاح الاخلاق •

فيما يخص التعليم ، ذكر المراكشي<sup>(1)</sup> انه أظهر ببجاية « تدريس العلم والوعظ ، اجتمع عليه الناس ومالت اليه القلوب » • وأفادنا البيدق<sup>(2)</sup> باسماء العلماء الذين كانوا يحضرون الى دروسه : محرز وابراهيم الزبدوي وابراهيم بن محمد الميلي ويوسف بن الجزيري وعبد الرحمن بن الحاج الصنهاجي القاضي • وأما فيما يتعلق بالامر بالمعروف والنهي عن المنكر ، فقال ابن القطان<sup>(3)</sup> : « لما دخل ابن

(1) المراكشي ، المعجب ، ص 179—180 .

(2) البيدق ، كتاب أخبار المهدي ، ص 52 .

(3) ابن القطان ، نظم الجمان ، ص 41 .

تومت بجاية لقي الصبيان في زي النساء بالصفائر والاضراس والزينة وشواشي الخرز واللقى الارذال قد فتنوا بذلك وانهمكوا • فغير المنكر جده وأزال ذلك الزي مستطاعه • ثم حضر عيدا ، فرأى فيه من اختلاط الرجال بالنساء والتصبيان المتزينين المتكحلين ما لا يحل ، فزجرهم وغير ذلك عليهم فوقعت لاجل ذلك نفرة استطال فيها الشر ، وسلب النساء حليهم ، وقام الهرج » • وذكر البيذق<sup>(1)</sup> من جهته : « كان ابن تومت ينهي الناس عن الاقراق الزرارية وعنائم الجاهلية ولباس الفتوحيات للرجال ويقول لا تتزينوا بزي النساء لانه حرام وكان يبيح الطيب للرجال والنساء » • ولاحظ ابن خلدون أخيرا<sup>(2)</sup> : « ولما دخل ابن تومت بجاية وبها يومئذ العزيز بن المنصور ابن الناصر بن علناس بن حماد من أمراء صنهاجة وكان من المترفين فأغلظ له ولاتباعه بالنكير وتعرض يوما لتغيير بعض المنكرات في الطرق فوقعت بسببها هيعة » • وأخبرنا ابن القطان<sup>(3)</sup> ان العزيز ، لما سمع بالهيعة سأل عن سببها فعرف بانها لا سبب لها الا « الفقيه السوسني وكذلك كان — رضي الله عنه — يعرف بالمشرق ، ووجد المشنعون سيلا الى القول فيه ، فقالوا وأوغروا عليه قلب العزيز ، فأمر بجمع الطلبة لمناظرته في جرأته على الملوك • فاجتمعوا في دار أحدهم واحتفلوا في اعداد المطاعم والمشارب ووجهوا عن الامام — رضي الله عنه — الى المسجد الذي كان يحل فيه ، فامتنع من الوصول اليهم ، فوجهوا اليه الكاتب عمر بن فلفول ، فلاصقه وأقسم عليه ورغبه وتضرع اليه حتى اسعفه ، فوصل اليهم ، فناظروه وساءلوه ، فأجابهم ما اسكتهم ، ثم سألهم فما أثاروا جوابا • ولاحظه ابن فلفول عند ذلك يراوده على ترك ما هو بسبيله من الامر بالمعروف

(1) البيذق ، كتاب اخبار المهدي ، ص 52 .

(2) ابن خلدون ، عبر ، ج 6 ، ص 467 .

(3) ابن القطان ، نظم الجمان ، ص 41—42 .

والنهي عن المنكر » •  
وقال المراكشي في نفس الموضوع : « فأمره صاحب بجاية  
بالخروج عنها حين خاف عن عاديته » (1) •

اذن اضطر ابن تومرت الى مغادرة بجاية والى السير الى قرية  
ملالة التي تقع على نحو 7 كم من العاصمة الحمادية على الطريق  
التي تؤدي الى الجزائر • ولكن ذكر البيدق (2) انه رجع اليها في يوم  
من الايام وعند وصوله الى باب البحر أهرق الخمر وقال : « المؤمن  
تمار والكافر خمار • فرمى فيه اليد سبع ابن الامير العزيز وقالوا له  
من أمرك بالحسبة • فقال الله ورسوله » • ثم رجع ابن تومرت الى  
ملالة واستقر بها •

فوجد بملالة بني أورياكل وهم على قول ابن خلدون (3) قبيلة  
صنهاجية ذات « اعتزاز ومنعة • فأووه وأجاروه » • فطالبهم الامير  
العزيز باسلامه اليه ولكنهم « أبوا وأسخطوه » •

ويخبرنا البيدق (4) من جهته « أن أبناء العزيز ، لما رأوا ابن  
تومرت بملالة قالوا له : يا فقيه نريد أن نبني لك مسجدا هنا • فقال  
لهم — رضي الله عنه — ان شئتم • فبنوا له مسجدا بها وأقبل الطلبة  
يصلون اليه من كل مكان » •

اذن نرى أن السبب الاول الذي دفع ابن تومرت الى اختيار  
قرية ملالة لالقاء دروسه هو أنه وجد بها حماية بني أورياكل واعانة  
أبناء الامير الحمادي •

هناك سبب ثان وهو أن الفقيه السوسي كان يحدثه قلبه أن ،  
بملالة يقع حدث يؤثر تأثيرا كبيرا في حياته • فذكر المراكشي (5) في هذا

- (1) المراكشي ، المعجب ، ص 180 •
- (2) البيدق ، كتاب أخبار المهدي ، ص 53 •
- (3) ابن خلدون ، عبر ، ج 6 ، ص 467 •
- (4) البيدق ، كتاب أخبار المهدي ، ص 53 •
- (5) المراكشي ، المعجب ، ص 181 •

الصدد أن ابن تومرت لما نزل ملالة « سمع وهو يقول : ملالة ملالة ، يكررها على لسانه ويتأمل أحرفها ، وذلك لما كان يراه أن أمره يقوم في موضع في اسمه ميم ولامان ، فكان — كما ذكرنا — إذا كررها يقول : ليست هي » • وقال البيدق من جهته<sup>(1)</sup> : « فكان الطلبة يقرؤون العلم عليه فاذا فرغوا جلس بين الطرق تحت خروبة العجوز وهو أبدا ينظر للطريق ويحرك شفثيه بالذكر • وذلك الموضع يعرف بخروبة العجوز • فبينما هو ذات يوم قاعد اذ سمعناه يقول الحمد لله انجز وعده ونصر عبده وأنفذ أمره وأقبل نحو المسجد وركع ركعتين ثم قال الحمد لله على كل حال قد بلغ وقت النصر وما النصر الا من عند الله العزيز الحكيم يصلحكم غدا طالب طوبى لمن عرفه وويل لمن انكره » • أما ابن خلكان<sup>(2)</sup> فذكر ان ابن تومرت « كان قد اطلع على كتاب يسمى الجفر من علوم أهل البيت وانه رأى فيه صفة رجل يظهر بالمغرب الاقصى بمكان يسمى السوس ، وهو من ذرية رسول الله صلى الله عليه وسلم ، يدعو الى الله ، يكون مقامه ومدفنه بموضع من المغرب يسمى باسم هجاء حروفه ت ي ن م ل ورأى فيه أيضا أن استقامته ذلك الامر واستلاءه وتمكنه يكون على يد رجل من أصحابه هجاء اسمه ع ب د م و م ن » •

والحدث الهام الذي كان ينتظره ابن تومرت هو اتصال عبد المؤمن به لان جميع المؤرخين ما عدا ابن أبي زرع<sup>(3)</sup> والمراكشي<sup>(4)</sup> اتفقوا على أن هذا الاتصال وقع بملالة • ولكنهم ان اتفقوا أو كادوا يتفقون

- 
- (1) البيدق ، كتاب أخبار المهدي ، ص 53 .  
(2) ابن خلكان ، وفيات الاعيان ، ج 4 ص ، 138 .  
(3) ابن أبي زرع ، روض القرطاس ، ص 120 ، يذكر أن عبد المؤمن اتصل بأبي تومرت بتاجرا .  
(4) المراكشي ، المعجب ، ص 82 ، يذكر أن اتصال عبد المؤمن بابن تومرت كان بفنزة أو ملالة .

على المكان الذي وقع فيه اتصال عبد المؤمن بابن تومرت ، اختلفوا في السبب الذي دفع عبد المؤمن الى السير الى ملالة .  
 فذكر ابن القطان<sup>(1)</sup> ان طلبة مدينة تلمسان ، بعد موت استاذهم التونسي ، اتفقوا على أن يجلبوا الى مكانه ابن تومرت . فوجهوا اليه عبد المؤمن . ونجد في « كتاب العبر » روايتين مختلفتين عن السبب الذي دفع عبد المؤمن الى السير الى بجاية . ان الرواية الاولى الموجودة في تاريخ قبيلة كومية<sup>(2)</sup> تؤيد رواية ابن القطان . فجاء فيها أن الطلبة التلمسانيين ، بعد موت شيخهم عبد السلام التونسي ، سمعوا بوصول ابن تومرت الى بجاية . فتشوقوا « الى الاخذ عنه وتفاوضوا في ذلك وندب بعضهم بعضا الى الرحلة اليه لاستجلابه وأن يكون له السبق باتحاف القطر بعلومه . فانتدب لها عبد المؤمن على مكانه من صغر السن بنشاطه للسفر لبدأوته ، فارتحل الى بجاية للقاءه وترغيبه في نزوله تلمسان » . وجاء في الرواية الثانية التي توجد في تاريخ دولة الموحدين أن عبد المؤمن ، عند اتصاله بالفقيه السوسي ، كان حاجا مع عمه<sup>(3)</sup> . وأما المراكشي<sup>(4)</sup> وصاحب « الحلل الموشية »<sup>(5)</sup> والبيدق<sup>(6)</sup> ، فذكروا أن عبد المؤمن كان يريد السفر الى المشرق لطلب العلم . فاتجه نحو بجاية صحبة عمه يعلو . فلما وصل اليها سمع الناس يتحدثون عن ابن تومرت . فطلب من عمه ان يأذن له بالاتصال به .

هذا فيما يخص الظروف التي وقع فيها لقاء عبد المؤمن لابن تومرت . أما فيما يتعلق بالاتصال نفسه فلنا روايات عديدة .

- 
- (1) ابن القطان ، نظم الجمان ، ص 22—23 .
  - (2) ابن خلدون ، عبر ، ج 6 ، ص 259 .
  - (3) نفس المرجع ، ص 467 .
  - (4) المراكشي ، المعجب ، ص 182 .
  - (5) الحلل الموشية ، ص 86 .
  - (6) البيدق ، كتاب اخبار المهدي ، ص 53 .

فقال البيهقي في هذا الصدد<sup>(1)</sup> :

« اعلم يا أخي أنه لما جد السير نحو الامام اجتمع مع الطلبة في طريقه فاصطحب معهم حتى بلغ باب المسجد • فرفع المعصوم — رضي الله عنه — رأسه فواقفه أمامه فقال له ادخل يا شاب فدخل فأراد أن يقعد في جملة الناس فقال له الامام المعصوم — رضي الله عنه — ادن يا شاب فلم يزل يدنو من الامام والمعصوم يقربه حتى دنا منه فقال له المعصوم ما اسمك يا فتى فقال عبد المؤمن فقال له المعصوم وأبوك علي فقال نعم فتعجب الناس من ذلك فقال له يا شاب من أين اقبالك قال له من نظر تلمسان من ساحل كومية فقال له المعصوم تاجرا أم لا فقال نعم فزاد الناس تعجبا فقال له المعصوم — رضي الله عنه — أين تريد يا فتى فقال يا سيدي نحو المشرق التمس فيه العلم فقال له المعصوم — رضي الله عنه — العلم الذي تريد اقتباسه بالمشرق قد وجدته بالمغرب فلما انصرف الناس من القراءة أراد الخليفة أن ينصرف فقال له المعصوم — رضي الله عنه — تبيت عندنا يا شاب فقال له نعم يا فقيه فبات عندنا فلما جن الليل أخذ الامام المعصوم بيد الخليفة — رضي الله عنهما — وسار فلما نصف الليل ناداني المعصوم يا أبا بكر ادفع لي الكتاب الذي في الوعاء الاحمر فدفعته له وقال لي اسرج لنا سراجا فكان يقرأه على الخليفة من بعده وأنا يومئذ ماسك السراج أسمعه يقول لا يقوم الامر الذي فيه حياة الدين الا بعبد المؤمن بن علي سراج الموحدين فبكي الخليفة عند سماع هذا القول وقال يا فقيه ما كنت في شيء من هذا انما أنا رجل أريد ما يطهرني من ذنوبي فقال المعصوم انما تطهيرك من ذنوبك صلاح الدنيا على يدك ثم دفع له الكتاب وقال له طوبى لاقوام كنت أنت مقدمهم وويل لقوم خالفوك أولهم وآخرهم أكثر

(1) البيهقي ، كتاب اخبار المهدي ص 55—56 .



من ذكر الله يبارك الله لك في عمرك ويهديك ويمصمك مما تخاف وتحذر  
ثم قال لي المعصوم - رضي الله عنه - يا أبا بكر ناد الصبيان  
للورد » .

وجاء في « الحلل الموشية »<sup>(1)</sup> ان عبد المؤمن الذي كان أراد  
السفر الى المشرق لطلب العلم مر بملاة واتصل بابن تومرت « وجلس  
معه فسأله عن اسمه فقال له عبد المؤمن بن علي وسأله عن بلاده فقال  
له قطر تلمسان فقال تكون تاجرا قال نعم وأنا أريد الرحلة في طلب  
العلم لبلاد المشرق فقال له المهدي العلم الذي تطلبه بالمشرق قد وجدته  
بالمغرب الى أن أقرأ عليه المهدي كتابا يقول فيه لا يقوم الامر الذي  
فيه حياة الدين الا بعبد المؤمن سراج الموحدين . فبقي معه يقرأ  
عليه برباط ملالة » .

وعلى قول ابن خلدون<sup>(2)</sup> كان ابن تومرت « يومه لخلافته لما  
ظهر عليه من الشواهد المدونة بذلك » . وذكر ابن الاثير<sup>(3)</sup> من جهته  
ان ابن تومرت سأل عبد المؤمن عن اسمه وقبيلته « فأخبره أنه من  
قيس عيلان ثم من بني سليم فقال ابن تومرت هذا الذي بشر  
به النبي صلى الله عليه وسلم حين قال ان الله ينصر هذا الدين في  
آخر الزمان برجل من قيس فقييل من أي قيس فقال من بني سليم  
فاستبشر بعبد المؤمن وسرّ بلاقائه » . وقال المراكشي<sup>(4)</sup> أخيرا ان ابن  
تومرت « استدعى عبد المؤمن وخلا به وسأله عن اسمه واسم ابيه  
ونسبه . فتسمى له واتسبب . وسأله عن مقصده فأخبره أنه راحل  
في طلب العلم الى المشرق . فقال له ابن تومرت : أواخر من ذلك » .

- 
- (1) الحلل الموشية ، ص 86 .
  - (2) ابن خلدون ، عبر ، ج 6 ، ص 259—260 .
  - (3) ابن الاثير ، كامل ، ج 8 ، ص 299 .
  - (4) المراكشي ، المعجب ، ص 181 .

فقال وما هو ؟ قال شرف الدنيا والآخرة ، تصحبني وتعينني على ما أنا بصده من امانة المنكر واحياء العلم واخمد البدع . فأجابه عبد المؤمن الى ما أراه . »

هذا ما جاء في كتب المؤرخين عن اتصال عبد المؤمن بابن تومرت . هناك أحداث أخرى وقعت أثناء اقامة الفقيه السوسي ببجاية وملالة . فذكر ابن القطان<sup>(1)</sup> أن والد ابن تومرت « لحقه ببجاية قافلا فأكد عليه في القبول شوقا اليه » . وأخبرنا البيدق<sup>(2)</sup> بدوره بحدثين آخرين هامين أولهما هو أن يوما من الايام « أقبل رجلان يريدان المشرق اسم احدهما عبد الله بن عبد العزيز والآخر عبد الصمد بن عبد الحليم . فقال لهما الامام — رضي الله عنه — من أين أقبلتما أيها الرجلان . قالوا من بلاد المغرب . . . من درن من تينمل . فسألهما في قولهما ودعا لهما » . والحدث الثاني هو أن أحد أبناء ملالة اسمه يزريجن بن عمر أخذ عن ابن تومرت وأراد أن يصحبه في رحلته الى المغرب الاقصى . فدعا الفقيه السوسي براحل « والدة يزريجن بن عمر المكنى بعبد الواحد الشرقي وقال لها يا راحل تتركين ابنتك عبد الواحد يسير معنا . فقالت له يا فقيه هو معك اذا أراد أن يسير يسير . فقال لها يا أمي أسير معهم » .

وأعلمنا المراكشي<sup>(3)</sup> أخيرا أن عبد المؤمن ، عند رجوعه من فتح افريقية مر ببجاية « فسأل عن بيع بها سماه باسمه . فأخبره أهل السويقة بوفاته . فقال هل خلف عقبا ؟ قالوا نعم . فأمر بشراء جميع الدكاكين التي بتلك السويقة وأوقفها عليهم وأمر لهم بمال كثير ثم التفت الى بعض خواصه وقال له : أتيت الى هذا البيع ولي ولللاما

- 
- (1) ابن القطان ، نظم الجمان ، ص 35 .  
(2) البيدق ، كتاب أخبار المهدي ، ص 57—58 .  
(3) المراكشي ، المعجب ، ص 231 .

— يعني ابن تومرت — ولجماعة من أصحابنا من الطلبة أيام لم نطمع فيها ، وما معي الا سكين الدواة • فأخذت منه خبزا واداما ثم وضعت عنده السكين رهنا على ذلك • فأبى قبوله وقال لي : اني توسمت فيك الخير متى أعوزك شيء فهلهم الدكان فهو بين يديك وبحكمك • فحقه علي أكثر من هذا » •

تلك هي الاحداث الهامة التي وقعت أثناء اقامة ابن تومرت ببجاية وملالة • وبعد أيام حسب ابن خلدون<sup>(1)</sup> أو أشهرها على قول البيدق<sup>(2)</sup> غادر ابن تومرت ملالة وتوجه نحو المغرب الاقصى • ومن المدن والاماكن الحمادية التي مر بها الفقيه السوسي وأصحابه ، ذكر البيدق : متيجة والاحماس وكساس أن ومرمور ومليانة وواشرش حيث اتصل ابن تومرت بعبد الله بن محسن الوانشريشي ، المكنى بالبشير الذي أصبح من أوفى أصحابه • ثم مر بناحية شلف والبطحاء ووصل الى تلمسان التي كانت وقتئذ تحت سلطة المرابطين •

#### د) غزو قلعة زرعة :

ذكر ابن خلدون<sup>(3)</sup> ان بروكسن كان في أول الامر من أولياء العزيز بن المنصور ولكن بعد حرب وقعت بين بني حماد وبني هلال « نسب الى نفسه بالاقدام والى السلطان العزيز العجز » ثم خاف بروكسن من انتقام العزيز ولجأ الى باجة • فأكرمه شيخها ثم بعثه الى زرعة لينظر في أحوال أهلها الذين كانوا منقسمين الى فئتين مختلفتين : أولاد مدني وأولاد لاحق وطلبوه من شيخ باجة أن يصلح بينهم •

- 
- (1) ابن خلدون ، عبر ، ج 6 ، ص 467 •
  - (2) البيدق ، كتاب أخبار المهدي ، ص 57 • انظر ايضا المراكشي ، المعجب ، ص 181 الذي يذكر ان ابن تومرت اقام بملالة أشهراً •
  - (3) ابن خلدون ، عبر ، ج 6 ، ص 347 •

فأقام بروكسن بقلعة زرعة « ثم استجلب بعض الدعار كانوا بناحيتهما وانزلهم بالقلعة معهم واصطنعهم ، وصاهر أولاد مدني وظاهرهم على أولاد لاحق ، وأخرجهم من القلعة واستبد بها » . فسير اليه العزيز جيشا تحت قيادة غيلاس . فألقى القبض على بروكسن ورجع الى المغرب الاوسط .

### هـ ( وفاة العزيز :

توفي العزيز بن المنصور الامير الحمادي الثامن في سنة 1121/515 — 1122 حسب ابن خلدون<sup>(1)</sup> في سنة 1124/518 — 1125 على قول ابن عذاري<sup>(2)</sup> .

### 3 — عهد يحيى بن العزيز :

بعد وفاة العزيز خلفه ابنه ابو زكريا يحيى على العرش الحمادي . فكان يحيى ، على قول ابن خلدون<sup>(3)</sup> « مستضعفا مغلبا للنساء مولعا بالصيد » . وقال ابن الخطيب<sup>(4)</sup> من جهته ان الامير الحمادي التاسع والاخير كان « فاضلا حليما فصيح اللسان والقلم مليح العبارة بديع الاشارة وكان مولعا بالصيد مغروما به » . وأضاف الى ذلك صاحب « كتاب أعمال الاعلام » ان يحيى كان يقضي سهراته وسط الملهين من شيوخ وعجائز وحمقى يبلغ عددهم نحو العشرين وانه « كان يستلقي في بيته على الفرش الوثيرة والحشايا ويستدعي المضحكين وجوارح الصيد فيختبر هذا البازي ويتفقد هذا الكلب ويتهض هذا المضحك في النوع الذي سلكه فيلهيه ويضحكه » .

- 
- (1) ابن خلدون ، عبر ، ج 6 ، ص 466 .
  - (2) ابن عذاري ، بيان ، ج 1 ، ص 446 .
  - (3) ابن خلدون ، عبر ، ج 6 ، ص 366 .
  - (4) ابن الخطيب ، كتاب أعمال الاعلام ، الامالة ، عدد خاص بجاية عبر العصور ، ص 95 .

وكان « لا يزال كذلك الى أن ينام » • ويخبرنا ابن الخطيب أخيرا أن يحيى كان له ثلاث أخوات : تقسوط وأم ملال وشبله كن يجلسن أبدا بين يديه « في زي العرائس والحلي واللباس » وابن اسمه المنصور كان ولاء ولي عهده « فتوفي في حياته وعظم وجدته عليه » •

هذا فيما يخص طبيعة يحيى بن العزيز • أما فيما يتعلق بتاريخ الدولة الحمادية في عهده فأهم الاحداث هو الفتح الموحدى للمغرب الاوسط ، هذا ما دفعنا الى قسم دراستنا لهذه الفترة الى قسمين :  
الدولة الحمادية قبل الفتح الموحدى والفتح الموحدى •

### 1 — تاريخ عهد يحيى بن العزيز قبل الفتح الموحدى :

من الاحداث الهامة التي وقعت في الفترة الاولى من عهد يحيى ابن العزيز نذكر : زيارة الامير الحمادى لقلعة بني حماد وقمع ثورة أهل توزر والهجوم على المهديّة وغزو تونس والهجوم الثاني على المهديّة والهجوم الزيرى على مركب حمادى وغزو جيجل وبرشك من طرف الاسطول الصقلي واستحداث السكة الحمادية ومساعدة يحيى للمرابطين ووصول الامير الزيرى الحسن الى المغرب الاوسط •

#### أ ( زيارة قلعة بني حماد :

ذكر ابن خلدون<sup>(1)</sup> أن يحيى قام برحلة الى قلعة بني حماد و « نقل ما بقي فيها » •

#### ب ( قمع ثورة أهل توزر :

على قول ابن خلدون<sup>(2)</sup> ثار ابن فرقان على يحيى بتوزر • فسير اليه الامير الحمادى جيشا تحت قيادة الفقيه مطرف بن علي بن

(1) ابن خلدون ، عبر ، ج 6 ، ص 363 •

(2) نفس المرجع •

حمدون • ففتح مطرف مدينة توزر عنوة والقى القبض على ابن فرقان  
وبعثه الى يحيى « فسجنه بالجزائر الى أن هلك في معتقله  
وقيل قتله » •

### ج ( الهجوم على المهديّة :

قال ابن عذارى<sup>(1)</sup> ان أمير بجاية سير جيشا الى المهديّة تحت قيادة  
ابن المهلب في سنة 522/1128 • فلا يفيدنا صاحب « البيان » بأي  
تفصيل عن هذا الهجوم الا أنه يقول ان القائد الحمادي « انصرف  
ناكصا على عقبه » •

### د ( غزو تونس :

في نفس السنة غزا الجيش الحمادي تونس تحت قيادة مطرف بن  
خزرون حسب ابن عذارى<sup>(2)</sup> أو مطرف بن حمدون ، على قول ابن  
خلدون<sup>(3)</sup> • وذكر صاحب « كتاب العبر » ان قائد يحيى ملك عامّة  
أمصار فريقية قبل ان يفتح تونس وانه ، عند وصوله الى تونس  
ألقي القبض على واليها أحمد بن عبد العزيز بن عبد الحق بن خراسان  
وسيره الى بجاية « بأهله وولده وولى على تونس كرامة بن المنصور  
عم يحيى بن العزيز • فبقي واليا عليها الى أن مات » • وقال ابن  
عذارى أن أحمد بن عبد العزيز بن عبد الحق بن خراسان « قفل الى  
الحجاز وبها مات » •

وبعد موت كرامة بن المنصور تولى الامر بتونس أبو الفتوح  
ابن المنصور ، أخو كرامة ثم محمد بن أبي الفتوح بن المنصور ومن  
بعده معد بن المنصور أخو كرامة وأبي الفتوح • فبقي واليا عليها

(1) ابن عذارى ، بيان ، ج 1 ، ص 447 •

(2) نفس المرجع •

(3) ابن خلدون ، عبر ، ج 6 ، ص 335—336 •

الى أن ثار عليه أهلها في سنة 1148/543-1149 • فقتلوا عبيده •  
فبعث إليه يحيى بن العزيز اسطولا من بجاية • فركب معد البحر  
وتوجه الى العاصمة الحمادية وترك بتونس نائبه العزيز بن دافال  
من وجوه صنهاجة •

### هـ ( هجوم ثان سمي المهديّة :

اختلف المؤرخون في تاريخ هذا الهجوم وأسبابه واسم القائد  
الحمادي الذي قام به واخيرا في مراحلته •

### — تاريخ الهجوم :

ذكر ابن الاثير<sup>(1)</sup> وابن خلدون<sup>(2)</sup> وابن ابي دينار<sup>(3)</sup> انه وقع في  
سنة 1136-1135/529 بينما قال ابن عذارى<sup>(4)</sup> انه وقع في سنة  
1137-1136/530 •

### — أسباب الهجوم :

على قول التجاني<sup>(5)</sup> كان بين الامير الزيري الحسن والامير  
الحمادي يحيى « ما أوجب ان يبعث يحيى في هذه المدة لمحاصرته  
بالمهدية » • وذكر ابن ابي دينار ان يحيى بن العزيز قصد « أخذ  
المهدية لانه سمع بالامير الحسن انه صالح الملك رجار صاحب صقلية  
ووقعت بينهما الهدنة وكان ذلك لان الحسن أرسل اليه بهدية  
وصالحه مخافة من شره فتم الصلح وشرط اللعين عليه شروطا فقبلها فكتب  
أهل المهديّة يحيى بن العزيز الحمادي صاحب بجاية وأطعموه بتسليم  
البلد » •

- 
- (1) ابن الاثير ، كامل ، ج 8 ، ص 350 •
  - (2) ابن خلدون ، عبر ، ج 6 ، ص 335 •
  - (3) ابن ابي دينار ، مؤنس ، ص 93 •
  - (4) ابن عذارى ، بيان ، ج 1 ، ص 449 •
  - (5) التجاني ، رحلة ، ص 339-340 •

وأما ابن الاثير فأخبرنا أن سبب غزو المهديّة الثاني هو أن الامير الزيري الحسن بن علي بن يحيى بن تميم بن المعز « أحب ميمون بن زياد أمير طائفة كبيرة من العرب ومال اليه وأكثر الانعام عليه فحسده غيره من العرب فساروا الى يحيى بن العزيز باولادهم وجعلوهم رهائن عنده وطلبوا منه أن يرسل عسكريا ليملكوا المهديّة فأجابهم الى ذلك وهو متباطيء فاتفق أنه وصله كتب من بعض مشايخ المهديّة بمثل ذلك فوثق الى ما أناه وسير عسكريا كثيرا » .

### — اسم القائد الحمادي :

فيما يخص القائد الحمادي الذي قام بالهجوم الثاني على المهديّة اقترح علينا المؤرخون الاسماء التالية : مطرف<sup>(1)</sup>، علي بن حمدون<sup>(2)</sup>، مطرف بن علي بن حمدون<sup>(3)</sup>، ومطرف بن حمدون<sup>(4)</sup> . وفي رأي الاستاذ ادريس<sup>(5)</sup> القائد الحمادي المعني بالامر هو مطرف ابن علي بن خزرون نفس القائد الذي قام بالهجوم على تونس حسب ابن عذارى . أما في ظننا الاسم الصحيح هو مطرف بن علي بن حمدون لان عائلة بني حمدون لعبت دورا هاما في الدولة الحمادية منذ عهد باديس بن المنصور . فرأينا فيما سبق أن علي بن حمدون هو الذي نصب على العرش العزيز بن المنصور الذي كان معزولا بجيجل كما ذكرنا ان العزيز بعث علي بن حمدون الى قلعة بني حماد بعد ما حاصرها العرب . اذن ليس عجيبا ان رأينا مطرفا ابن هذا القائد الشهير يقود الهجوم على المهديّة .

- 
- (1) حسب ابن ابي دينار ، مؤنس ، ص 92 .
  - (2) حسب ابن عذارى ، بيان ، ج 1 ، ص 449 .
  - (3) حسب ابن خلدون ، عبر ، ج 6 ، ص 335 ، والتجاني ، رحلة ، ص 340 .
  - (4) حسب ابن الاثير ، كامل ، ج 8 ، ص 350 .
  - (5) Idris, La Berberie Orientale sous les Zirides, t. I, (5) p. 343.



## — مراحل الهجوم :

حسب ابن الاثير<sup>(1)</sup> كان لمعركة المهديّة ثلاث مراحل • في المرحلة الاولى نرى الزيريين يقاومون وحدهم الهجوم الحمادي وفي المرحلة الثانية نشاهد تدخل الاسطول الصقلي بينما نلاحظ في المرحلة الثالثة تدخل بني هلال افريقية •

### المرحلة الاولى :

وصل الجيش الحمادي الذي كان يضم في صفوفه جمعا كبيرا من العرب الى المهديّة وحاصرها برا وبحرا • فأظهر مطرف قائد يحيى ابن العزيز « التقشف والتورع عن الدماء وقال انما أتيت الآن لاتسلم البلد بغير قتال • فخاب ظنه فبقي أياما لم يقاتل » • ثم أمر بالقتال • فتغلب عليه أهل المهديّة وقتل عدد كبير من عساكره • فأمر بهجوم عام برا وبحرا • فقربت أساطيله من السور واشتد القتال •

أمام هذا الوضع الخطير ، أمر الامير الزيري الحسن بفتح باب المدينة « وخرج أول الناس وحمل هو ومن معه عليهم وقال أنا الحسن • فلما سمع من يقاتله ذلك سلموا عليه وانهمزوا عنه اجلالا له » • وبعد هذا الانتصار على الجيش الحمادي ، أخرج الحسن أسطوله من المينا • فأخذ اربعة مراكب حمادية وهربت الاخرى •

### المرحلة الثانية :

وصل الاسطول الصقلي وكان يشتمل على « عشرين قطعة • فحصرت شواني صاحب بجاية فأمرهم الحسن باطلاقها فاطلقوها » •

### المرحلة الثالثة :

« ثم وصل ميمون بن زياد في كثير من العرب لنصرة الحسن

---

(1) ابن الاثير ، كامل ، ج 8 ، ص ، 350 •

فلما رأى ذلك مطرف وان النجدات تأتي الحسن في البر والبحر على انه لا طاقة له بهم فرحل عن المهديّة خائباً .

هذا ما جاء في « الكامل في التاريخ » عن مراحل معركة المهديّة . هناك روايات أخرى أفادنا بها التجاني وابن خلدون وابن أبي دينار وابن عذارى . فلا يذكر المؤرخون الثلاثة الاولون الا تدخل ملك صقلية بينما المؤرخ الاخير لا يتحدث الا عن تدخل بني هلال افريقية .

أخبرنا التجاني بأن مطرفا نزل « بظاهر زويلة » وان الحسن هو الذي طلب مساعدة ملك صقلية . « فأمدّه باسطوله . فعلم مطرف بذلك . فارتحل عن المهديّة مسرعا » . وأعلمنا ابن خلدون<sup>(1)</sup> بأن الحسن ، عند الهجوم الحمادي « صالح صاحب صقلية واستمد اسطوله فأمدّه وارتحل مطرف الى بلده » . وقال ابن أبي دينار ان رجار ملك صقلية سمع بحصار الحماديين للمهديّة و « بعث أسطولا عظيما لنصرة الحسن وأمر المقدم على الاسطول أن يقف عند أمر الحسن ونهيه فلما جاء أسطول اللعين وانتشر حول المهديّة طاح ما بيد صاحب بجاية وأراد النصراني أن يعكس مراكب أهل بجاية فمنعه الحسن وأمره بالكف عن القتال لانه كره سفك دماء المسلمين وفرت مراكب بجاية بالخبيّة ورحل الذين كانوا منازلهم من البربر بعد اقامتهم عليها سبعين يوما » .

وأما ابن عذارى فقال ان مطرف نزل بظاهر زويلة وحاصر المهديّة وأن الزيريين أخذوا مركبين من الاسطول الحمادي عوضا عن أربعة في رواية ابن الاثير . وذكر ان الحسن أمر بسجن قائديهما . « فأما الواحد فمات من سهم أصابه » والآخر قتل بين يديه . وأخبرنا أخيرا

(1) ابن خلدون ، عبر ، ج 6 ، ص 331 .

بأن بني هلال افريقية وصلوا « لنصرة المهديّة ، فرحل عنها عسكر بجاية » .

### و ( هجوم زيري على مركب حمادي :

جاء في « البيان المغرب في أخبار المغرب » ان في سنة 1141/536 — 1142 وصل الى الاسكندرية مركب حمادي بهديّة بعثها يحيى بن العزيز الى صاحب مصر . وكانت اذ ذلك العلاقات بين الامير الزيري الحسن والخليفة الفاطمي سيئة هذا ما دفع صاحب ديوان الاسكندرية الى منع مركب زيري كان بميناه عن السفر بينما اذن بالاقلاع للسائر المراكب « في جملتها المركب الحمادي ببضائع عظيمة لها شأن وأثمان للتجار وهدية الى صاحب بجاية ، فعمل عليه الحسن وأخذه وأمر بتفريغه . وبقي المركب فارغا حتى جاءت صدمة اكتوبر فانكسر » (1) . فأخذ الزيريون خشب المركب الحمادي المنكسر وأنشأوا منه مركبا جديدا ولكن لسوء حظهم أخذه أمير البحر الصقلي جرجي في نفس السنة عندما هجم على مرسى المهديّة واستولى على جميع ما كان فيه من المراكب .

### ز ( هجوم صقلي على جيجل وبرشك :

ذكر ابن الاثير<sup>(2)</sup> ان في سنة 1143/537 الاسطول الصقلي هجم على مدينة جيجل . فهرب أهل المدينة الى الارياف والجبال . « فدخلها الفرنج وسبوا من أدركوا فيها وهدموها وأحرقوها وأحرقوا القصر الذي بناه يحيى بن العزيز بن حماد للنزهة » ثم ركبوا البحر وعادوا الى صقلية .

(1) ابن عذارى ، بيان ، ج 1 ، ص 450—451 .

(2) ابن الاثير ، كامل ، ج 9 ، ص 10 .

وأضاف الى ذلك صاحب « الكامل في التاريخ »<sup>(1)</sup> ان في سنة 1145/539 ، هجم الاسطول الصقلي على مدينة برشك التي تقع بين تنس وشرشال . فقتل الفرنج « أهلها وسبوا حريمها وباعوه بصقلية على المسلمين » .

#### ح ) استحداث السكة :

على قول ابن خلدون<sup>(2)</sup> قام يحيى بن العزيز باستحداث السكة « ولم يحدثها أحد من قومه أدبا مع خلفائهم العبيديين » . فعوض يحيى اسم صاحب مصر باسم الخليفة العباسي المقتفي . فوصف لنا صاحب « كتاب العبر » ديناراً مضروباً باسم العباسيين يحمل تاريخ 1149/543 هذا ما يدل على أن في تلك السنة كان تم الاستحداث .

#### ط ) مساعدة بني حماد للمرابطين :

قد رأينا أن ابن تومرت ، بعد ما غادر ملالة كان توجه نحو المغرب الاقصى . فوصل الى مراكش ، عاصمة المرابطين حيث اتصل بالامير علي بن يوسف الذي طرده . فليجأ ابن تومرت الى ايجلي حيث لقب بالمهدي بعد ما بايعه أصحابه الذين أخذوا اسم الموحدين لان المبدأ الاساسي لعقيدتهم كان التوحيد .

وبعد وفاة ابن تومرت خلفه عبد المؤمن على رأس الدولة الموحدية . فقام بغزو شمال المغرب الاقصى ثم ناحية ندرومة حتى وصل الى تلمسان . فحاصرها . فطلب المرابطون مساعدة يحيى بن العزيز . فأجابهم الامير الحمادي وسير جيشاً الى تلمسان .  
حول مساهمة بني حماد في معركة تلمسان لنا روايتان احدهما لابن خلدون والاخرى للبيذق .

(1) ابن الاثير ، كامل ، ج 9 ، ص 10 .  
(2) ابن خلدون ، عبر ، ج 6 ، ص 363 .

على قول صاحب « كتاب العبر »<sup>(1)</sup> كان الجيش الحمادي تحت قيادة طاهر بن كباب . فأشرف قائد يحيى بن العزيز على معسكر الموحدين في يوم وصوله الى تلمسان وأظهر اقدام وبأس وسخر من المرابطين وأميرهم تاشفين بن علي « لقعودهم عن المناجزة الموحدين وقال انما جئتمكم لامكنكم من صاحبكم عبد المؤمن هذا ، وارجع الى قومي ، فامتعض تاشفين لكلمته وأذن له في المناجزة ، فحمل على القوم فركبوا وصموا للقاءه ، فكان آخر العهد به وبعسكره » .  
وأما البيدق<sup>(2)</sup> فقال : « جاءت الحملة من بجاية وقائدها ميمون بن المنتصر . فطلعوا الى قتالنا فهزمناهم من بين الصخرتين الى باب المدينة . فقتلنا منهم الذي وعد الله بقتله فأصبحوا هاربين ولحق القائد بن ميمون الى متيجة فبعث الى الخليفة رضي الله عنه بالتوحيد وقال له ان أنت استفتحت المغرب فتجيء الى المشرق تصيبه مفتوحا وأنا قائده » .

### ي ( وصول الامير الزيري الحسن الى المغرب الاوسط :

أخبرنا ابن الاثير<sup>(3)</sup> بأن الامير الزيري الحسن فر من المهديّة بعد ما فتحها رجار ملك صقلية في سنة 1149/543 وتوجه نحو المعلقة مدينة الامير محرز بن زياد « فلقيه محرز لقاء جميلا وتوجه لما حل به . فأقام عنده شهورا والحسن كاره للاقامة ، فأراد المسير الى ديار مصر الى الخليفة الحافظ العلوي واشترى مركبا لمفره » . فسمع بذلك أمير البحر الصقلي جرجر . فجهز أسطولا ليمنع الحسن من ركوب البحر . فعزم الحسن « على المسير الى عبد المؤمن الخليفة الموحدي فأرسل كبار اولاده يحيى وتميما وعليا الى يحيى بن العزيز

- 
- (1) ابن خلدون ، عبر ، ج 6 ، ص 476 .  
(2) البيدق ، كتاب أخبار المهدي ، ص 97 .  
(3) ابن الاثير ، كامل ، ج 9 ، ص 19—29 .

وهو من بني حماد يستأذنه في الوصول اليه وتجديد العهد به والمسير من عنده الى عبد المؤمن » • فأذن له يحيى • فسار اليه • فلما وصل لم يجتمع به يحيى وسيره الى الجزائر هو وأولاده ومنهم من المسير الى عبد المؤمن •

هذا ما جاء في « الكامل في التاريخ » حول وصول الامير الزيري الحسن الى المغرب الاوسط • فنجد في رحلة التجاني و « كتاب العبر » روايتين عن نفس الحدث تختلفان شيئاً ما عن رواية ابن الاثير •

حسب الرحالة التونسي<sup>(1)</sup> كاره الحسن في الاقامة بالمعلقة « لما رآه في عيني محرز من السائمة » • فأراد المسير الى مصر لانه كان يخطب في بلاده باسم صاحبها • وأخبرنا التجاني أن وزير يحيى ميمون بن حمدون « تلقى بني الحسن أحسن تلقى وكتب على لسان يحيى الى الحسن بالرجوع على ما جرى عليه والتحريض على الوصول » • وأضاف الى ذلك صاحب « الرحلة » ان يحيى ندب وزيره للقاء الحسن لما قرب هذا الاخير من بجاية • فامتنع ميمون ابن حمدون عن ذلك • اذ ذلك أمر يحيى « أخاه قائد بن العزيز بالخروج الى لقائه مع مشيخة البلد وان يعدلوا به عن بجاية الى الجزائر فيكون مقامه بها • ففعل أخوه ذلك وأنزله هو وأولاده بمدينة الجزائر في أمكنة لا تليق بهم وأجرى عليهم جرايات لا تكفيهم وأمر ميمون بمراعاة أحوال الحسن ومنعه من السفر والكتب الى الخليفة عبد المؤمن لما توقعه من استعانة عبد المؤمن به في أخذ بجاية » •

وأما ابن خلدون<sup>(2)</sup> فيذكر ان الحسن بعد ما أقام مدة عند محرز ابن زياد الفادغي صاحب المعلقة وفشل محاولته للسفر الى مصر

(1) التجاني ، رحلة ، ص 342—343 •

(2) ابن خلدون ، عبر ، ج 6 ، ص 332 •

« ارتحل الى المغرب ، وأجاز الى بونة ، وبها الحارث بن منصور وأخوه العزيز ، ثم توجه الى قسنطينة وبها سبع بن العزيز أخو يحيى صاحب بجاية فبعث اليه من اجازته الى الجزائر ونزل على ابن العزيز فاحسن نزله » .

## 2 — الفتح الموحيدي :

قد رأينا أن الموحيدين هزموا الجيش الذي كان بعثه يحيى بن العزيز الى تلمسان لمساعدة المرابطين . وبعد هذا الانتصار واصلت بعض الوحدات الموحدية حصار المدينة وتوجهت الاخرى الى وهران حيث تغلبت على المرابطين الذين فقدوا أميرهم تاشفين بن علي وذلك في سنة 539/1143 . وبعد وهران فتح عبد المؤمن تلمسان وفاس ومكناس ومراكش وقضى على الدولة المرابطية في المغرب في سنة 540/1146 .

وفي سنة 547/1153 عزم عبد المؤمن على فتح المغرب الاوسط وعلى قول ابن الاثير<sup>(1)</sup> جمع الخليفة الموحيدي العساكر القربية منه « وأما ما هو على طريقه الى بجاية من البلاد فكتب اليهم ليتجهزوا ويكونوا على الحركة أي وقت طلبهم » . وحضّر غزو المغرب في سر تام حتى كان الناس يظنون أنه يريد العبور الى الاندلس . وذكر البيدق<sup>(2)</sup> ان عبد المؤمن « قطع الاسفار من الطرق ومنع ألا يسافر أحد من سلا الى مكناسة ولا من مكناس ولا من فاس ولا من تلمسان الى فاس وشدد في ذلك وجعل أمناء على الطرق لئلا يسلكها أحد » . وأخبرنا صاحب « الحلل الموشية »<sup>(3)</sup> ان منادي عبد المؤمن نادوا : « أيها الناس من تكلم منكم بكلام معناه الى أين هذا السفر

(1) ابن الاثير ، كامل ، ج 9 ، ص 20—21 .

(2) البيدق ، كتاب أخبار المهدي ، ص 113 .

(3) الحلل الموشية ، ص 123 .

فجزاؤه السيف » • وقال ابن الاثير<sup>(1)</sup> انه بعد قطع السابلة عن بلاد شرق المغرب بحرا وبراسار الى سبتة في صفر سنة 547/ماي 1102 • وأخبرنا ابن أبي زرع<sup>(2)</sup> بأن عبد المؤمن تحرك الى المشرق في سنة 546 وانه استخلف على مراکش ابا حفص بن يحيى وسار « حتى وصل مدينة سلا • فأقام بها شهرين ثم تحرك منها قاصدا مدينة سبتة مظهرا أنه يريد الجواز الى الاندلس • فلما وصل الى سبتة استدعى طلبية اشبيلية وقرطبة وفقهاء الاندلس وقوادها • فوصلوا اليه فاوصلهم بما أراد وودعهم • فلما وصل الى قصر عبد الكريم ميز جيوشه وفرق فيهم الاموال وأمرهم بتجديد الازواد » • ثم ترك مدينة فاس على يمينه وسار الى تلمسان • فأقام بها يوما وتوجه نحو الشرق لغزو المملكة الحمادية •

فكانت المراحل الرئيسية لهذا الغزو : فتح مليانة والجزائر وبجاية وقلعة بني حماد وقسنطينة وثورة صنهاجة على الموحدين ومعركة سطيف •

### آ فتح مليانة والجزائر :

حسب التجاني<sup>(3)</sup> بدأ عبد المؤمن غزو المغرب الاوسط الحمادي بفتح مليانة ثم توجه نحو الجزائر • وذكر ابن خلدون<sup>(4)</sup> ان والي الجزائر ، القائد بن العزيز « فر من الجزائر وأسلمها » • فقدم أهل المدينة اذ ذاك الامير الزيري الحسن « على أنفسهم ولقي عبد المؤمن فأمنهم » • وأضاف الى ذلك صاحب « كتاب العبر »<sup>(5)</sup> أن الخليفة

- 
- (1) ابن الاثير ، كامل ، ج 9 ، ص 21 •
  - (2) ابن أبي زرع ، روض القرطاس ، ص 136 •
  - (3) التجاني ، رحلة ، ص 342 •
  - (4) ابن خلدون ، عبر ، ج 6 ، ص 363 •
  - (5) نفس المرجع ، ص 43—44 •



الموحدى وجد بالجزائر أميرين من بني هلال : أبو جليل بن شاكراً  
 أمير الأثبج وحباس بن مشيفر من رجالات جشم . فتلقاها بالميرة  
 وعقد لهما على قومها . وقال التجاني<sup>(1)</sup> من جهته أن الحسن سار  
 الى عبد المؤمن « وهو بمدينة متيجة فاقبل عبد المؤمن عليه وقربه  
 اليه واستصحبه معه وجعل الحسن يغريه بأخذ بجاية حسدا لابن عمه  
 ورغبة لخروج الملك من يده ليتساويا في ذلك » .

### ب ( فتح بجاية :

بعد فتح الجزائر توجه عبد المؤمن الى بجاية وعلى قول ابن  
 ابي زرع<sup>(2)</sup> لم يشعر يحيى بن العزيز بقدوم الجيش الموحدى اليه  
 « حتى وصل عامله على الجزائر الخارج عنها » . وذكر ابن خلدون  
 في تاريخ الدولة الحمادية<sup>(3)</sup> أن الامير يحيى بن العزيز أخرج « أخاه  
 سبع للقاء الموحدين فانهزم وملك الموحدون بجاية » . وأما في تاريخ  
 الموحدين<sup>(4)</sup> قال أن الجيوش الصنهاجية اعترضته « بأمر العلو فهزمهم  
 وصبح بجاية من الغد فدخلها » . وحسب ابن الأثير<sup>(5)</sup> لما سمع الوزير  
 ميمون بن حمدون بقدوم الجيش الموحدى جمع العسكر و « سار  
 عن بجاية نحو عبد المؤمن فلقيتهم مقدمته وهي تزيد على عشرين ألف  
 فارس . فانهزم أهل بجاية عن غير قتال ودخلت مقدمة عبد المؤمن  
 بجاية قبل وصول عبد المؤمن بيومين وتفرق جميع عسكر يحيى بن  
 العزيز وهربوا برا وبحرا » . ويذكر النويري<sup>(6)</sup> هو الآخر أن جيش  
 ميمون بن حمدون انهزم بدون قتال .  
 وهكذا يظهر أن الوزير الحمادي كان متفقا مع عبد المؤمن وما

- 
- (1) التجاني ، رحلة ، ص 343 .  
 (2) ابن ابي زرع ، روض القرطاس ، ص 136 .  
 (3) ابن خلدون ، عبر ، ج 6 ، ص 363 .  
 (4) نفس المرجع ، ص 490 .  
 (5) ابن الأثير ، كامل ، ج 9 ، ص 21 .  
 (6) النويري ، نهاية الأرب ، ج 2 ، ص 204—206 .

يدفعنا الى تقديم هذا الافتراض هو ما جاء في ثلاثة نصوص • ان النص الاول للمبيدق<sup>(1)</sup> وذكرناه لما تحدثنا عن مساهمة الجيش الحمادي في معركة تلمسان التي كانت وقعت بين الرابطين والموحدين • فوجدنا فيه أن وزير يحيى كان عند وصوله الى متيجة كتب الى عبد المؤمن وخضع له • والنص الثاني أفادنا به صاحب « الحلل الموشية »<sup>(2)</sup> الذي كتب : « قد كان بين الخليفة عبد المؤمن وبين ابن حمدون وزير صاحب بجاية كتب ومداخلة فلما سمع به فتح له باب بجاية » • وأما النص الثالث فهو رسالة بعثها الخليفة الموحي الى أهل قسنطينة وفي هذه الرسالة مدح عبد المؤمن ميمون بن حمدون الذي توحد هو وعائلته • فبعثت هذه الرسالة<sup>(3)</sup> في 24 جمادى الاولى 547/27 اغسطس 1152 هذا ما يدل على أن بجاية فتحت في هذا التاريخ أو مدة قليلة قبله •

هذا فيما يخص فتح بجاية • أما فيما يتعلق بالامير الحمادي يحيى فأخبرنا ابن خلدون في تاريخ دولة بني حماد<sup>(4)</sup> انه ركب البحر الى صقلية يروم الاجازة منها الى بغداد ثم عدل الى بونة فنزل على أخيه الحارث ونكر عليه سوء صنيعه واخرجه عن البلاد فارتحل عنه الى قسنطينة فنزل على أخيه الحسن • فتخلى له عن الامر • وأما في تاريخ الموحدين<sup>(5)</sup> فذكر ان يحيى ركب « البحر في أسطولين كان أعدهما ذلك واحتمل فيها ذخائره وأمواله ولحق قسنطينة » • وحسب ابن الاثير<sup>(6)</sup> تحصن يحيى بقلعة قسنطينية الهواء وهرب

- 
- (1) البيدق ، كتاب أخبار المهدي ، ص 97 .
  - (2) الحلل الموشية ، ص 123—124 .
  - (3) ليني بروفنسال ، سبع وثلاثون رسالة موحدية ، الرسالة 7 ، ص 17—22 .
  - (4) ابن خلدون ، عبر ، ج 6 ، ص 364 .
  - (5) نفس المرجع ، ص 490 .
  - (6) ابن الاثير ، كامل ، ج 9 ، ص 21 .

أخواه الحارث وعبد الله الى صقلية • وقال التجاني<sup>(1)</sup> في هذا الصدد ان يحيى فر من بجاية في البحر « وكان مرامه التوجه الى برقة والنفوذ من ذلك الى بغداد لعلمه ان الخليفة العبيدي بمصر ينقض عليه الخلع الاول • فلما وصل الى بونة جعل الحارث يتأفف منه ويؤنبه على اهمال الملك • فخرج يحيى الى قسنطينة وبها اذ ذاك أخوه الحسن ابن العزيز فأكرمه الحسن وتخلي له عن الامر » •

### ج فتح قلعة بني حماد :

بعد فتح بجاية سار الجيش الموحدى الى قلعة بني حماد وعلى قول ابن الاثير<sup>(2)</sup> لما رأى أهلها الجيش الموحدى « هربوا منها في رؤوس الجبال وملكت القلعة وأخذ جميع ما فيها من مال وغيره » • وذكر ابن خلدون في تاريخ الدولة الحمادية<sup>(3)</sup> ان القلعة فتحت عنوة وانه أثناء المعركة الشديدة التي وقعت قتل جوشن بن العزيز أخو الامير الحمادى يحيى والدحاس قائد من قبيلة الاثبج » • وأخبرنا صاحب « كتاب العبر » في تاريخ الدولة الموحدية<sup>(4)</sup> ان جيش عبد المؤمن كان تحت قيادة ابنه عبد الله • ففتح القلعة وأضرم النار في مساكنها وقيل أن عدد القتلى بلغ ثمانية عشر ألفا من بينهم جوشن ابن العزيز وأن أيدي الموحدين امتلأت من الغنائم والسبي •

### د فتح مدينة قسنطينة ومبايعة الامير الحمادى يحيى بن العزيز لعبد المؤمن :

لنا روايات عديدة حول فتح قسنطينة وخضوع يحيى للسلطة الموحدية •

- 
- (1) التجاني ، رحلة ، ص 344 •
  - (2) ابن الاثير ، كامل ، ج 9 ، ص 21 •
  - (3) ابن خلدون ، عبر ، ج 6 ، ص 364 •
  - (4) نفس المرجع ، ص 401 •

حسب ابن خلدون<sup>(1)</sup> « بايع يحيى عبد المؤمن سنة سبعة وأربعين ونزل عن قسنطينة واشترط لنفسه فوفي له » ثم نقله الخليفة الموحي إلى مراكش • « فسكنها ثم انتقل إلى مدينة سلا سنة ثمان وخمسين • فسكن قصر بني عشيرة إلى أن هلك في سنته » • وأما الحارث بن العزيز صاحب بونة ففر إلى صقلية « واستصرخ صاحبها فصارخه على أمرها ورجع إلى بونة وملكها ثم غلب عليه الموحدون وقتلوه صبوا » • وقال التجاني<sup>(2)</sup> أن يحيى أقام بقسنطينة « أياما يعمل رأيه إلى أن أناب إلى الطاعة ودخل في أيالة الموحدين ووصل إلى الخليفة فأكرمه وأنزله مع ابن عمه الحسن بن علي » • وأخبرنا صاحب « الحلل الموشية »<sup>(3)</sup> أن الموحدين حاصروا يحيى بقسنطينة « فنزل منها على أمان » ثم سار مع عبد المؤمن إلى مراكش « فأعمره الديار وأقطعه الضياع وأقام هو وبنوه تحت أكرام وميرة إلى أن انقضوا » • وقال المراكشي<sup>(4)</sup> أن عبد المؤمن أرسل جيشا إلى قسنطينة • فسلم يحيى بن العزيز المدينة للموحدين بعدما عاهده عبد المؤمن أن يؤمنه في نفسه وأهله • وأضاف إلى ذلك صاحب « المعجب » أن يحيى وأعيان دولته ساروا إلى مراكش مع الجيش الموحي • فأمر لهم عبد المؤمن « بالمنازل المتسعة والمراكب النبيلة والكسى الفاخرة والأموال الوفيرة وخص يحيى من ذلك بأجزله وأسناه وأحقله ونال يحيى هذا عنده رتبة وجاها ضخما وأظهر عبد المؤمن عناية لا مزيد عليها » •

وبجانب النصوص التاريخية التي ذكرناها لنا رسالتان موحدتان تحدثنا عن فتح قسنطينة • ان الرسالة الأولى<sup>(5)</sup> وجهها عبد المؤمن

(1) ابن خلدون ، عبر ، ج 6 ، ص 364 •

(2) التجاني ، رحلة ، ص 344 •

(3) الحلل الموشية ، ص 124 •

(4) المراكشي ، المعجب ، ص 206 •

(5) ليفي بروفنسال ، سبع وثلاثون رسالة موحدية ،

الرسالة 7 ، ص 17—22 •

الى أهل قسنطينة . فأشرنا اليها عندما تكلمنا عن فتح بجاية . فمدح فيها الوزير ميمون بن حمدون ثم طلب من أهل قسنطينة ان يسلموا مدينتهم ويخضعوا للسلطة الموحدية . فاعدهم بالامان وبالغاء جميع الضرائب الغير قانونية من قبلات ومكوس ومغارم . واما الرسالة الثانية<sup>(1)</sup> فهي مؤرخة في 10 شعبان 547/10 نوفمبر 1152 وموجهة الى طلبة مدينة تلمسان . فذكر فيها عبد المؤمن ان الجيش الحمادي سار الى قسنطينة بعد فتح قلعة بني حماد وهزم العدو هزيمة شنيعة . فبعث يحيى وفدا مكونا من أحد أخوته وشيوخ صنهاجة وشيوخ قسنطينة وبعد المفاوضات فتحت قسنطينة ابوابها للجيش الموحدى .

#### ( ه ) ثورة صنهاجة :

حول ثورة صنهاجة على عبد المؤمن لنا روايتان مختلفتان احدهما لابن الاثير والاخرى للبيدق .

على قول صاحب « الكامل في التاريخ »<sup>(2)</sup> وقع هذا الحدث بين فتح بجاية وفتح قلعة بني حماد . وكان على رأس الثوار رجل اسمه ابو قصبه كان قد جمع عددا كبيرا من صنهاجة وكتامة ولواتة . فارسل اليهم عبد المؤمن جيشا كثيرا تحت قيادة ابي سعيد يخلف أحد أعضاء مجلس الخمسين الموحدى . فالتقى الجمعان « في عرض الجبل شرقي بجاية فانهمز ابو قصبه وقتل أكثر من معه ونهبت أموالهم وسبيت نساؤهم وذرايرهم » . وأما البيدق<sup>(3)</sup> فوضع ثورة صنهاجة بعد فتح مدينة قسنطينة وذكر ان عبد المؤمن كان ببجاية عند ثورة ابي قصبه ولم يبق معه الا الخاصة وأهل الدار مع السوقة . فميزهم الخليفة وسار الى الثوار وقال : « أعطوني القنة بيدي وكان

(1) ليفي بروفنسال ، الرسالة 8 ، ص 22—26 .

(2) ابن الاثير ، كامل ، ج 9 ، ص 21 .

(3) البيدق ، كتاب اخبار المهدي ، ص 115 .

لم يسكها من عام البحيرة ثم قال خذوهم على نصر الله » • فانهمز  
ابو قسبة وقتل عدد كبير من أصحابه •

### ( و ) معركة سطيف :

بعد فتح المغرب الاوسط الحمادي رجع عبد المؤمن الى المغرب  
الاقصى • فعند وصوله الى متيجة سمع بثورة بني هلال افريقية •  
فلم يواصل سيره وبعث جيشا لمساعدة العساكر الموحيدين الذين كانوا  
بقوا بالمغرب الاوسط •

ما هي أسباب ثورة بني هلال على الموحيدين ؟ ما هي تشكيلة  
الجيشين والمرحل الرئيسية للحرب التي شبت بين الجمعيتين وتائجها ؟  
تلك هي الاسئلة التي سنحاول أن نجيب عنها في السطور التالية :

### 1 — أسباب ثورة بني هلال :

عندما رأى بنو هلال بأي سرعة فتح الجيش الموحيدي المملكة  
الحمادية فهموا أن عساكر عبد المؤمن لم يلبثوا أن يغزوا افريقية  
ويطردوهم منها • لذلك اتحدوا ليواجهوا هذا الخطر الكبير وكتبوا  
الى أخوانهم في طرابلس والاسكندرية وعلى قول ابن الاثير<sup>(1)</sup> « تحالفوا  
على التعاون وان لا يخون بعضهم بعضا » وعزموا على لقاء  
عبد المؤمن •

هذا ما جاء في « الكامل في التاريخ » • أما في الرسالة التي  
كتبها ابو عبد الله محمد الكاتب المعروف بابن دفرير<sup>(2)</sup> نجد أن الامير  
الحمادي يحيى بن العزيز طلب من بني هلال مساعدتهم في قتال  
الموحيدين • فقال :

---

(1) ابن الاثير ، كامل ، ج9 ، ص 41 •  
(2) انظر العماد الاصفهاني ، جريدة القصر وجريدة العصر ،  
القسم الرابع ، الجزء الأول ، ص 211 •

« كتابنا ونحن نحمد الله على ما ساء وسر رضا بالقسيم ،  
وتسليما للقدر ، وتعويلا على جزائه الذي يجزي به من شكر ، ونصلي  
على النبي محمد خير البشر ، وعلى آله وصحبه ما لاح نجم بسحر ،  
وبعد : فانه لما أراد الله أن يقع ما وقع ، بفتح اثار من خان في دولتنا  
وضبع واستنقر أهل موالاتنا الشيطان واغرى من اصطفيناه وانعمنا  
عليه انكفران • فاتوا من حيث لا يحذرون ورموا من حيث  
لا ينصرون ، فكنا في الاستعانة بهم والتعويل عليهم كمن يتشفى من  
داء بداء ويفر من صلّ خبيث الى حية صماء حتى بغت مكرهم  
واعجل عن التلاقي أمرهم وردّ وبال أمرهم اليهم ، فعند ذلك اعتزلنا  
محلة الفتنة ، وملنا الى مظنة الامنة ، وبعثنا في احياء هلال نستنجد  
منهم أهل النجدة ، ونستنفر من كنا نراه للمهم عدة ، وأتم في هذا  
الامر أول من يليهم الخاطر ويشني عليهم الحاضر » •

## 2 — تشكيلة الجيشين :

كان الثوار يشتملون على بني هلال افريقية والاثبج وزغبة وعدي  
ورياح حسب ابن الاثير<sup>(1)</sup> ومن اثبج وزغبة ورياح وقرة حسب ابن  
خلدون<sup>(2)</sup> • واطاف الى ذلك صاحب « الكامل في التاريخ » ان رجار  
ملك صقلية « أرسل الى أمراء العرب وهم محرز بن زياد وجبارة  
ابن كامل وحسن بن ثعلب وعيسى بن حسن وغيرهم يحثهم على لقاء  
عبد المؤمن ويعرض عليهم أن يرسل اليهم خمسة آلاف فارس من  
الفرنج يقاتلون معهم على شرط أن يرسلوا اليه الرهائن فشكروه  
وقالوا له ما حاجة الى نجدته ولا يستعينون بغير المسلمين وساروا في  
عدد لا يحصى » • وأخبرنا صاحب « كتاب العبر » من جهته ان بني

(1) ابن الاثير ، كامل ، ج 9 ، ص 41 •

(2) ابن خلدون ، عبر ، ج 6 ، ص 491 •

هلال تجمعوا بظاهر مدينة باجة وتعاهدوا على « الدفاع عن ملكهم يحيى بن العزيز » وساروا نحو مدينة سطيف .

هذا فيما يخص تشكيلة جيش بني هلال . أما الموحدون فكانوا في حالة خطيرة في أول الأمر لان عبد المؤمن كان غادر المغرب الاوسط متوجها نحو المغرب الاقصى مع أغلبية وحدات الجيش ولم يترك مع ابنه عبد الله الا عددا قليلا من العساكر .

### 3 — مراحل الحرب :

ذكر النويري<sup>(1)</sup> ان معركة سطيف وقعت يوم الخميس اول صفر 28/548 افريل 1153 . وقال ابن الاثير<sup>(2)</sup> ان عبد المؤمن ، لما سمع بشورة بني هلال ، جهز « من الموحدين ما يزيد على ثلاثين ألف فارس واستعمل عليهم عبد الله بن عمر الهنتاتي وسعد الله بن يحيى ولكن مع ذلك كان بنو هلال أكثر منهم . لذلك استجر الموحدون اعداءهم الى أن وصلوا الى أرض سطيف بين جبال » . فحمل عساكر عبد المؤمن على بني هلال « وهم على غير أهبة . التقى الجمعان واقتتلوا أشد قتال وأعظمه . فانجلت المعركة عن انهزام العرب ونصرة الموحدين وترك العرب جميع ما لهم من أهل ومال وأثاث ونعم فأخذ الموحدون جميع ذلك وعاد الجيش الى عبد المؤمن بجميعه فقسم جميع الاموال على عسكره وترك النساء والاولاد تحت الاحتياط ووكّل بهم من الخدم الخصيان من يخدمهم ويقوم بحوائجهم وأمر بصيافته فلما وصلوا معه الى مراكش أنزلهم في المساكن الفسيحة وأجرى لهم النفقات الواسعة وأمر عبد المؤمن ابنه محمدا بان يكتب أمراء العرب ويعلمهم ان نساءهم وأولادهم تحت الحفظ والصيانة وأنه قد بذل

(1) النويري ، نهاية الارب ، ج2 ، ص 205—206 .

(2) ابن الاثير ، كامل ، ج9 ، ص 41 .



لهم الامان والكرامة • فلما وصل كتاب محمد الى العرب سارعوا الى  
المسير الى مراكش فلما وصلوا اليها أعطاهم عبد المؤمن نساءهم  
وأولادهم وأحسن اليهم وأعطاهم أموالا جزيلة فاسترق قلوبهم بذلك  
وأقاموا عنده وكان بهم علي ولاية ابنه محمد للمهد •

وأخبرنا ابن خلدون من جهته<sup>(1)</sup> ان بني هلال كانوا تحت قيادة  
مجرز بن زياد وانهم حاربوا ثلاثة أيام « علقوا فيها رواحطهم وأثبتوا  
في مستنقع الموت أقدامهم » وفي اليوم الرابع تغلب عليهم الموحدون  
« وغنموا أموالهم وأسروا رجالهم وسبوا نساءهم واتبعوا ادبارهم الى  
فحص تبسة » •

#### 4 — نتائج معركة سطيف :

إنهم انتصار الموحدين بسطيف ركز سلطتهم على المغرب الاوسط  
واضعف بني هلال افريقية • فرجع الجيش الموحدى الى مراكش ومعه  
يحيى بن العزيز آخر أمير للدولة الحمادية • قد ذكرنا فيما سبق  
أن عبد المؤمن أنزله منازل فسيحة وأجزله أموالا كثيرة • فنضيف  
الى ذلك ثلاث حكايات تتعلق بالحياة التي عاشها يحيى بعد ما فقد  
عرشه : اثنتين للمراكشي والثالثة لصاحب « الحلل الموشية » •

روى المراكشي في قصته الاولى<sup>(2)</sup> ان يحيى بن العزيز كان يوما  
من الايام في مجلس عبد المؤمن • فتحدث الناس عن قلة الصرف •  
فقال يحيى : « أما أنا فعلي من هذا كلفة شديدة وعبيدي في كل  
يوم يشكون الي ما يلقون من ذلك ، ويذكرون أن أكثر حوائجهم  
تتعذر لقلة الصرف — وذلك ان عاداتهم في بلاد المغرب أنهم يضربون  
انصاف الدراهم وارباعها وأثمانها والخراريف ، فيستريح الناس لهذا

(1) ابن خلدون ، عبر ، ج 6 ، ص 44 •

(2) المراكشي ، المعجب ، ص 207 •

وتجري هذه الصروف في أيديهم فتتسع بياعاتهم — فلما قام يحيى ابن العزيز من ذلك المجلس ، اتبعه عبد المؤمن ثلاثة أكياس صروف كلها وقال لرسوله قل له لا يعتذر عليك مطلوب ما دمت بحضرتنا ان شاء الله عز وجل » .

وفي حكايته الثانية<sup>(1)</sup> أخبرنا المراكشي بأن يوما من الايام كان يحيى يمشي بين يدي عبد المؤمن راجلا بمدينة بجاية « وقد علاه الغبار ، فدمعت عيناه ، واستدعاه فقال له أتذكر يوما خرجت الى بعض منتزهاتك . فاذا كنت ابي جمعني واياك هذا الباب ، ووطئت دابتك عقبي ، فلما نظرت اليك أمرت بعض عبيدك فوكزني وكزة كدت أقع منها لنفي فاستحيا يحيى وتغير لونه واطرق ، وجعل يقول : الله الله يا مولاي وظن أنه الشر ، فلما رأى ذلك منه قال له : انما ذكرت لك ذلك على طريق الاعتبار ، ولتذكر وتنظر كيف تقلب الايام بأهلها وأمر له بما زال به روعه » .

أما صاحب « الحلل الموشية »<sup>(2)</sup> فذكر ان يحيى بن العزيز عندما وصل الى المغرب الاقصى « اشغل نفسه بالصيد واستعمل شبك الحديد لصيد الاسد وكان يهديها للخليفة عبد المؤمن فيشبه عليها وأنه أصاب في بعض الايام شبلا صغيرا وأدخله على الخليفة في مجلسه فأمر بحله من عقاله فمشى الشبل بين الناس يخترق الصفوف حتى وصل الى بين يدي الخليفة فربض وسكن لا يتحرك من موضعه واتفق أن أهدي له زرزورا يتكلم بانواع الكلام فارتجل الكاتب ابو علي الاثير أبياتا في صفة الحال فقال :

أنس الشبل ابتهاج بالاسد ورأى شبه أبيه فقصد

(1) المراكشي ، المعجب ، ص 231—232 .

(2) الحلل الموشية ، ص 124 .

ودعا الطائر بالنصر لكم      فقضى حقكم لما وفد  
انطق الخالق مخلوقاته      بالشهادات فكل له شهد  
انك القائم بالامر له      بعد ما طال على الناس الاملد «

هذا ما نعرفه عن الحياة التي عاشها يحيى بن العزيز بعد ما فقد  
ملكته • فقضى أيامه الاخيرة بمدينة سلا حيث توفي سنة 557/  
♦ 1162—1161

القسم الثاني  
أحضارة الحماديت

# الفصل الأول

## الحياة السياسية والتنظيم

### 1 - الحياة السياسية :

حكم بنو حماد المغرب الاوسط من سنة 408/1018 الى سنة 547/1152 . وأثناء هذه الفترة تعاقب على العرش الحمادي تسعة أمراء : حماد مؤسس الدولة وثمانية أمراء آخرون ينقسمون الى ثلاثة فروع . الفرع الاول ينتسب الى القائد بن حماد ويشتمل على القائد وابنه محسن والفرع الثاني ينتسب الى محمد بن حماد ويثله أمير واحد وهو بلقين بن محمد والفرع الثالث ينتسب الى علناس بن حماد ويحتوي على خمسة أمراء : الناصر بن علناس والمنصور بن الناصر وباديس بن المنصور والعزیز بن المنصور ويحيى بن العزيز .

كانت الحياة السياسية مضطربة جدا في العصر الحمادي وكان تنافس شديد بين أفراد العائلة الحمادية . قد رأينا أن الاميرين : محسن وبلقين قتلا وان الامير باديس مات مسموما . وذكرنا أيضا أن يوسف بن حماد وبلقين بن محمد ثارا على الامير محسن وان بلبار ابن علناس و ابا يكني بن محسن وويقلان بن محسن ثاروا على المنصور .

وبجانب هذه الحروب الاهلية وقعت معارك كثيرة بين الحماديين والزيريين وزناتة وبني هلال والمرابطين والصقليين والايطاليين وتغيرت علاقات أصحاب المغرب الاوسط مع الفاطميين والعباسيين كما سنراه بعد دراسة تطور حدود المملكة الحمادية .

### ( أ ) تطور حدود المملكة الحمادية :

كانت المملكة الحمادية من تأسيسها الى وفاة محسن بن القائد تشتمل على المدن والمناطق التالية : قلعة بني حماد والمسيلة وطبنة والزاب واشير وتاهرت ومرسى الدجاج وبلاد زاوارة ومقرة ودكامة وبلزمة وسوق حمزة .

في عهد بلقين بن محمد خضعت مدينة فاس للسلطة الحمادية . في أيام الناصر بن علناس توسعت المملكة الحمادية توسعا كبيرا حيث أننا نشاهد تأسيس مدينة بجاية وادخال عدد كبير من المدن والمناطق تحت السلطة الحمادية وهي مليانة ونقاوس وقسنطينة والجزائر وبسكرة وشفاقس وقسطيلية وتونس والقيروان .

أما في عصر الامراء الذين خلفوا الناصر نشاهد ادخال مدينة بونة في المملكة الحمادية في عهد المنصور وخضوع أهل جربة في أيام العزيز .

### ( ب ) العلاقات الحمادية - الزيرية :

بعد تأسيس الدولة الحمادية تحسنت العلاقات بين حماد والمعز ابن باديس . فزوج هذا الاخير أخته أم العلو بعبد الله بن حماد . في الفترة الاولى من عهد القائد ثار هذا الامير الحمادي على المعز . فانتصر عليه المعز وأمنه وأصبحت العلاقات الحمادية - الزيرية

حسنة • فبعث القائد جيشا لمساعدة المعز وقت الزحف الهلالي على افريقية •

في أيام محسن وبلقين بن محمد لم يقع أي حدث بين الزيريين وبني حماد ولكن بعد صعود الناصر بن علناس على العرش بدأت الهجومات تتعاقب على افريقية • قد رأينا أن الناصر انهزم في هجومه الاول في ناحية سيبية ولكن في غزوه الثاني فتح القيروان • ثم تصالح الامير الحمادي مع الامير الزيري تميم وتزوج بابنته بلاره •

لم يذكر المؤرخون أي حدث وقع بين الحماديين والزيريين في أيام المنصور وباديس ولكن استأنفت الهجومات على افريقية في عصر العزيز حيث أنه غزا جزيرة جربة ومدينة تونس التي كانت خلعت السلطة الحمادية بعد معركة سيبية •

أما في عهد يحيى بن العزيز فقام الحماديون بثلاثة هجومات على افريقية : الهجوم الاول ضد المهدي والثاني ضد تونس والثالث ضد المهدي من جديد • ثم تصالح الحماديون والزيريون وبعد سقوط المهدي بين يدي رجار ملك صقلية لجأ الامير الزيري الى المغرب الاوسط وسكن مدينة الجزائر •

### ج ( الملاقات الحمادية - الزناتية :

في بداية الدولة الحمادية كان صراع شديد بين بني حماد وزناتة بصفة عامة وأمراء فاس بصفة خاصة • قد رأينا أن حمادا حارب زيري بن عطية وابنه المعز بينما القائد بن حماد قاتل حمادة ابن المعز بن زيري بن عطية •

في عهد بلقين بن محمد والناصر والمنصور نرى بني حماد يحاربون زناتة في بعض الاحيان ويتحالفون معهم في أحيان أخرى • نلاحظ

مثلا أن بلقين بن محمد يحارب زناتة المغرب الاوسط ثم يدخلهم في صفوف جيشه عندما يقاتل زناتة المغرب الاقصى . كذلك ، في عصر الناصر ، نرى بني حماد يتحالفون مع زناتة المغرب الاوسط عندما هجموا على افريقية ثم يحاربون الزناتي المنتصر بن خزرون الذي كان نزل بالمسيلة وقبيلتين زناتيتين : قبيلتي غمرت ومغراوة اللتين كانتا تغيران على ناحية الزاب وقبيلة بني توجين .

أما في عصر المنصور فوقع صراع شديد بين الحماديين وقبيلة بني ومانو . فكان لهذه القبيلة ، في أول الامر ، علاقات حسنة مع أمراء بجاية وكان الناصر والمنصور تزوجا باختي ماخوخ شيخ بني ومانو ولكن بعد فتح تلمسان من طرف المرابطين تحالف بنو ومانو معهم وهجموا على المملكة الحمادية وبعد حرب شديدة انتصر المنصور على أعدائه .

#### د ) العلاقات الحمادية - الهلالية :

عند وصول بني هلال الى المغرب الاوسط لم يقع قتال شديد بينهم وبين الحماديين لان بلقين بن محمد صاحب القلعة ترك لهم الارياف وادخلهم في صفوف جيشه . وما ساعد بني حماد في سلوك هذه السياسة هو أن وقع صراع عنيف بين زناتة المغرب الاوسط وبني هلال . ولكن مع ذلك كانت العلاقات الحمادية - الهلالية معقدة . في بعض الاحيان نرى بني هلال في صفوف الجيش الحمادي مثلا أثناء غزو المغرب الاقصى الذي قاده بلقين بن محمد وهجوم الناصر بن علناس على افريقية ثم نراهم في أيام نفس الامير يتحالفون مع زناتة ويحاربون بني حماد .

وابتداء من عصر العزيز عظم أمر بني هلال في المغرب الاوسط . فهجموا على قلعة بني حماد في أيام العزيز وشاركوا بني حماد في



الحكم في المدن في عهد يحيى • هكذا لما فتح عبد المؤمن الجزائر وجد بها شيوخا من الاثنج ومن جشم كما وجد جيشه بقلعة بني حماد الجيش الحمادي تحت قيادة الامير جوشن بن العزيز وشيخ من قبيلة الاثنج •

اذن أصبح بنو هلال في أيام الامير الحمادي الاخير حلفاء بني حماد • لذلك ليس عجيبا ان رأينا يحيى بن العزيز يكاتبهم بعد فتح بجاية من قبل الموحدين نيطلب مساعدتهم •

#### هـ العلاقات الحمادية - المرابطية :

كان بلقين بن محمد أول أمير حمادي حارب المرابطين واضطروهم على الفرار الى الصحراء بينما لم يقع أي حدث بين بني حماد والمرابطين في أيام الناصر بن علناس • أما في عهد المنصور وقع صراع عنيف بين الحماديين وعساكر يوسف بن تاشفين ثم تصالح الجانبان بعد ما فتح المنصور مدينة تلمسان • فبقيت العلاقات الحمادية - المرابطية حسنة في أيام يحيى بن العزيز حيث نرى عساكر بجاية يحاربون الموحدين بجانب المرابطين بمدينة تلمسان •

#### و) العلاقات الحمادية - الصقلية :

في عهد يحيى بن العزيز حارب اسطول رجار ملك صقلية الاسطول الحمادي الذي كان يحاصر المهديّة وهجم على مدينة جيجل •

#### ز) علاقات بني حماد مع بيزا وجنوى :

كان القراصنة الحماديون يغزون بيزا وجنوى بينما كان قراصنة هاتين المدينتين يهجمون على بجاية وبونة •

#### ح) علاقات بني حماد مع الفاطميين والعباسيين :

قد رأينا أن حمادا خلع سلطة الفاطميين وخضع للعباسيين بعد

ما ثار على باديس • وذكرنا أيضا أن علاقات القائد بن حماد مع الخليفة المصري والخليفة البغدادي كانت غير واضحة حيث أن المؤرخين اختلفوا في هذا الموضوع • فجاء في رواية ان القائد خضع للفاطميين بعد الزحف الهلالي وجاء في رواية أخرى أنه خضع للعباسيين الى أن توفي • وفي أيام بلقين لاحظنا أن ممثل الخليفة العباسي لجأ الى قلعة بني حماد بعد ما بايع المعز من جديد الخليفة الفاطمي هذا ما يدل على أن الحماديين كانوا خاضعين لخليفة بغداد في تلك الفترة • ثم لا نعرف شيئا عن العلاقات الفاطمية – الحمادية والعباسية – الحمادية في أيام الناصر والمنصور وباديس والعزير • أما في عصر يحيى ابن العزير لنا ثلاثة نصوص تشير الى علاقات بجاية مع القاهرة وبغداد • قال ابن عذارى أن يحيى بعث هدية للخليفة الفاطمي في سنة 1141/536 – 1142 • وذكر ابن خلدون ان الامير الحمادي استحدث السكة وضربها في اسم العباسيين • أما التجاني فأخبرنا بأن يحيى بن العزير ، بعد فتح بجاية من طرف الموحدين ، أراد أن يسير الى بغداد لعلمه أن الخليفة العبيدي بمصر ينقض عليه الخلع الاول •

اعتمادا على هذه النصوص نستطيع أن نقول أن يحيى كان خضع للفاطميين في بداية عهده ثم خلعهم وخضع للعباسيين بعد سنة 536/ 1141 – 1142 وقبل سنة 543/1149 وهي السنة المذكورة في الدينار المضروب باسم الخليفة العباسي الذي وصفه ابن خلدون •

## 2 – النظم :

كان على رأس الدولة الحمادية أمير يخضع تارة للفاطميين وتارة للعباسيين • وكان هذا الامير ، في أول الامر ، يسيّر بنفسه أمور مملكته ثم عين وزيرا وأنشأ ادارة مركزية وسمى القضاة والولاة ونظم الجيش والاسطول •

## ( أ ) الوزير :

ان أول وزير حمادي ذكره المؤرخون هو وزير محسن بن القائد الذي قتل عندما اعتلى بلقين بن محمد على العرش ولكننا نجهل اسمه بينما نعرف أن وزير بلقين بن محمد كان يسمى خلف بن أبي حيدرة • فكان بدون شك وزير سيف حيث أننا نراه يجمع ثورة أهل بسكرة • فقتله الناصر عندما تولى الامر وعين مكانه أبا بكر بن أبي الفتوح • وكان هذا الاخير وزير قلم حيث انه كان مكلفا بالمراسلة مع الامير الزيري تميم • فقتله الناصر كما قتل باديس وزير أبيه المنصور عبد الكريم بن سليمان •

لم يذكر المؤرخون وزيرا للامير العزيز ولكن يمكن ان القائد علي بن ميمون الذي نصبه على العرش كان يقوم مقام وزير اما وزير يحيى بن العزيز فكانت له سلطة كبيرة حيث أن الامير الحمادي كان يقضي أيامه في الصيد واللهو •

## ( ب ) الادارة المركزية :

لا نعرف الا شيئا قليلا عن الادارة المركزية الحمادية • فكانت بدون شك تشتمل على ديوان الانشاء الذي كان على رأسه كاتب وديوان البريد •

ان أول كاتب عثرنا عليه أثناء بحوثنا هو كاتب الناصر بن علناس الذي قتل في معركة سببية • فلم يذكر المؤرخون اسمه ولكنه يمكن أن يكون أخا الناصر • وكان للعزيز كاتب اسمه عمر بن فلفول حدثنا عنه ابن القطان<sup>(1)</sup> • فبقي ابن فلفول كاتباً في أيام يحيى بن العزيز كما ذكره العماد الاصفهاني عن ابن بشرون<sup>(2)</sup> الذي أفادنا باسماء كتاب

(1) ابن القطان ، نظم الجمان ، ص 42 •

(2) العماد الاصفهاني ، نفس المرجع ، ص 209—217 •

آخرين كانوا في خدمة الامير الحمادي الاخير ألا وهم : أبو عبد الله محمد الكاتب الذي كاتب أمراء بني هلال باسم يحيى ليطلب منهم المساعدة بعد فتح بجاية من طرف الموحدين وابن ابي مليح الطبيب الذي كان في نفس الوقت كاتباً وشاعراً وطبيباً وأبو القاسم عبد الرحمن .

بجانب ديوان الانشاء كان للحماديين ، بدون شك ، ديوان البريد ويمكن أنهم استعملوا حمام الزاجل مثل الزيريين والاشارات بالمرايا والدليل على ذلك هو أننا كنا نجد ببجاية برجاً اسمه شوف الرياض في أعلاه آلة بالمرايا تستعمل للمراسلة مع بروج مماثلة مبنية في المدن الرئيسية الأخرى .

#### ج ( القضاة :

قد رأينا أن حمادا كان يحكم بنفسه في قضايا رعيته ونجهل متى عين أول قاضي حمادي كما نجهل أسماء القضاة الذين عينوا من طرف الامراء الحماديين الذين سبقوا العزيز . أما في أيام هذا الامير الاخير فنعرف بفضل البيدق<sup>(1)</sup> اسم قاضيين حماديين : قاسم بن عبد الرحمن قاضي قسنطينة وعبد الرحمن بن الحاج الصنهاجي قاضي بجاية . وبجانب ذلك يخبرنا البيدق بأمرين يتعلقان بالقضاء : الامر الاول هو أن مناديا كان ينادي بالحدود التي كانت تطبق على المجرمين والامر الثاني هو أن قاضي قسنطينة لم يكن يطبق الحدود الشرعية حيث أنه كان يقضي على القاتل وعلى السارق بالسوط عوضاً عن انه يقضي على الاول بالاعدام وعلى الثاني بقطع اليد .

#### د ( الولاة :

كان الولاة ، في أغلب الاحيان ، من عائلة الامير . وكان عددهم

(1) البيدق ، كتاب اخبار المهدي ، ص 51 .

يتغير من أمير الى آخر . فنعرف اسم واليين من عهد القائد بن حماد وهما أخواه يوسف والي المغرب وويقلان والي سوق حمزة . وفي أيام محسن أفادنا المؤرخون باسم وال ثالث وهو بلقين بن محمد والي افريون أو اكربون ولكنهم لم يذكروا لنا اسماء ولاية بلقين . أما في عصر الناصر بن علناس فكان المغرب الاوسط ينقسم الى ست ولايات : مليانة وحمزة ونقاوس وقسنطينة واثير واخيرا الجزائر ومرسى الدجاج اللتان كانتا تكونان ولاية واحدة . فكانت الولايات الاربع الاولى تحت قيادة كباب ورمان وخزر وبلبار أخوة الناصر والولايتين الاخيرتين تحت أمر ابني الامير : عبد الله ويوسف . وبجانب هذه الولايات هناك مناطق أخرى كانت تابعة للمملكة الحمادية وهي : قسطيلية أي ناحية توزر التي كانت تحت أمر الصنهاجي يوسف بن خلوف وتونس التي كان واليها عبد الحق بن عبد العزيز بن خراسان وبسكرة التي كان على رأسها بنو رمان ثم بنو سندي وصفاقس التي كانت تحت أمر حمو بن مليل . وذكرنا أن بعد معركة سببية خرجت تونس من طاعة الناصر وان في سنة 1067/460-1068 خضع القائد بن ميمون صاحب القيروان للناصر كما لاحظنا أن في أواخر عهد هذا الامير عين واليا على ورقلة نجهل اسمه . وفي أيام المنصور ، بعد ثورة بلبار والي قسنطينة وتعيين أبي يكني مكانه أصبحت بونة خاضعة لبني حماد وتحت أمر ويقلان أخي ابي يكني . اننا نجهل متى ادخلت بونة في المملكة الحمادية وانما نعرف ان قرصنة بيزا فتحوها في سنة 1034/426 وملكوها موقتا وأن الامير الهلالي ابو مسعود فتحها حوالي سنة 1058/450-1059<sup>(1)</sup> وفي عهد باديس كان لبجاية وال اسمه سهام نكبه الامير الحمادي عندما غادر قلعة بني حماد ورحل الى بجاية وكان على رأس ولاية

(1) ابن خلدون ، عبر ، ج 6 ، ص 34 .

الجزائر العزيز بن المنصور الذي عزل بأمر من باديس • أما في عصر العزيز فأخبرنا البيذق بأن قسنطينة كانت تحت أمر ابنه سبع • فبقي سبع بقسنطينة في أيام يحيى بن العزيز وذلك الى وصول الامير الزيري الحسن الى المغرب الاوسط ثم في أواخر عهد يحيى نجده ببجاية بينما كان أخوته الحسن والقائد وجوشن والحارث على رأس قسنطينة والجزائر وقلعة بني حماد وبونة ونلاحظ أيضا أن في عصر يحيى أصبحت تونس تحت قيادة ولاية من العائلة الحمادية الا وهم : كرامة ابن المنصور ثم ابو الفتوح بن كرامة ومحمد بن ابي الفتوح ومعد ابن المنصور •

#### هـ ( الجيش :

##### 1 — قادة الجيش :

كانت وحدات الجيش الحمادي تحت قيادة الامير نفسه أو أحد أفراد عائلته أو قادة معينين من قبله •

في بداية الدولة الحمادية كان الجيش تحت أمر حماد الذي كان يستعين بأخيه ابراهيم وبقائد اسمه عباد صادق<sup>(1)</sup> •

قاد القائد الجيش الذي حارب زناتة وبعث ألف جندي للامير الزيري المعز وقت الزحف الهلالي بدون أن نعرف اسم القائد الذي كان على رأسهم •

كان بلقين بن محمد في الجيش الذي قاتل زناتة والمرابطين وبعث جيشا يقمع ثورة أهل بسكرة بدون أن نعرف اسم القائد الذي كان يقوده •

قاد الناصر الجيش الذي أخرج علي بن رقان من قلعة بني حماد

---

(1) ابن خلدون ، عبر ، ج 6 ، ص 311 •

والجيشين اللذين هجما على افريقية وكلف وزيره خلف بن ابي حيدرة  
بخدم ثورة أهل بسكرة وابنه المنصور بن الناصر بقتال، نائة الذين  
كانوا تحالفوا مع بني هلال .

وكان الامير المنصور على رأس الجيش الذي حارب المرابطين  
وبني ومانو وكلف ابا يكتني بقمع ثورة بلبار بقسنطينة ولكننا نجهل  
اسم القائد الذي قام باخماد ثورة ابي يكتني وأخيه وقلان .

ويبدو ان العزيز بن المنصور لم يقدر الجيش الذي هجم على  
افريقية . قد رأينا أنه شارك في معركة ضد بني هلال صحبة بروكسن  
وأنه أظهر الجبانة . فيمكن أنه لم يشارك في أي قتال بعد هذه التجربة  
الفاشلة حيث أننا نرى الجيش الذي يحارب بني هلال بقلعة بني حماد  
تحت قيادة ابنه يحيى والقائد علي بن حمدون والجيش الذي يقاتل  
بروكسن بقلعة زرعة تحت أمر غيلاس .

أما يحيى بن العزيز فيبدو أنه لم يشارك في أي معركة بعد  
ما تولى الامر وسلم الجيش لقادته .

هكذا نرى أن الجيش الذي حارب الموحدين بتلمسان كان تحت  
أمر طاهر بن كباب حسب ابن خلدون أو ميمون بن حمدون على قول  
البيدق وأن الجيش الذي هجم على المهديّة للمرة الاولى كان تحت  
قيادة ابن المهلب وأن الجيش الذي غزا تونس كان تحت أمر مطرف  
ابن خزرون حسب ابن عذاري أو مطرف بن حمدون كما جاء في  
« كتاب العبر » وان الجيش الذي حاصر المهديّة للمرة الثانية كان  
تحت قيادة مطرف حسب ابن ابي دينار أو علي بن حمدون على قول  
ابن عذاري أو مطرف بن علي بن حمدون كما جاء في « كتاب العبر »  
أو مطرف بن علي بن خزرون كما ذكره الاستاذ ادريس . ورأينا  
أيضا أن الجيش الذي حارب الموحدين ببجاية كان تحت أمر ميمون

ابن حمدون على قول ابن الاثير أو سبع بن العزيز حسب ابن خلدون  
وأن الجيش الذي قاتل الموحدین بقلعة بني حماد كان تحت قيادة  
جوشن بن العزيز والدحاس شيخ من قبيلة الاثنج •

## 2 — تشكيلة الجيش :

في بداية الدولة الحمادية كان الجيش يشتمل على عساكر من  
قبائل صنهاجية وعبيد يكونون حرس الامير ثم ابتداء من عصر بلقين  
بن محمد ادخل الامراء الحماديون وحدات زناتية وهلالية في صفوف  
جيوشهم •

وكان عدد العساكر الذين يشاركون في القتال يتراوح بين عشرين  
ألفا وثلاثين ألفا • فنعرف مثلا أن حمادا كان على رأس ثلاثين ألف  
جندي عندما ثار على باديس وان الناصر فقد أربعة وعشرين ألف  
عسكري في معركة سيبية وان المنصور هجم على بني ومانو في عشرين  
ألف جندي •

## 3 — الاسلحة :

ان بني حماد استعملوا السيف والرمح والترس • فنعرف مثلا ان  
حمادا ترك على ساحة القتال عشرة آلاف ترس بعد معركة وادي  
شلف • وأثناء الغزو كان العساكر يعيشون تحت الخيم • وكان لحماد  
خيمة كبيرة اسمها « فآزة السلام »<sup>(1)</sup> يستقبل فيها ضباطه •

## 4 — عادة من عوائد الجيش :

على قول ابن حماد<sup>(2)</sup> كان القائد الحمادي « يخرج عن البلد

(1) Idris, La Berbérie Orientale sous les Zirides,  
t. I, p. 155.

(2) ابن حماد ، أخبار ملوك بني عبيد ، ص 50—51 •



فيمشي مسافة معلومة الى موضع معلوم فيقف برهة ثم يرجع الى باب السلطان فيقف الى أن يؤذن له في الانصراف » • فكانوا يسمون هذه العادة « تسايست اي استايست » • ولاحظ صاحب « أخبار ملوك بني عبيد » ان هذه العادة ورثها بنو حماد من الفاطميين الذين كانوا يخرجون في كل يوم يلتمسون رجوع المهدي ومعهم فرس مسروج ملجم ويسمون هذا الفرس فرس النوبة •

### ( و ) الاسطول :

كان للاسطول الحمادي نشاط كبير بعد تأسيس مدينة بجاية لان هذا الميناء كان مأمونا وواقعا في ناحية غنية بالغابات والحديد هذا ما سمح لاهلها بانشاء عدد كبير من المراكب التجارية والحربية • وبعد ادخال بونة في المملكة الحمادية في عهد المنصور بن الناصر أصبح بنو حماد يملكون دارين لصناعة المراكب وبدأ الاسطول الحمادي يلعب دورا في الحروب التي شنت بين المغرب الاوسط وافريقية في عهد العزيز بن المنصور حيث فتح جزيرة جربة • أما في ايام يحيى بن العزيز فشارك الاسطول في حصار المهديّة وقام بغزو بيزا وجنوى •

## الفصل الثاني

### الحياة الإقتصادية

أجمع المؤرخون والجغرافيون على أن المغرب الاوسط كان مزدهرا في عهد بني حماد سواء كان في ميدان الفلاحة أو تربية الحيوانات أو الصيد أو الغابات أو الصناعة أو التجارة .

#### ا - الفلاحة :

نجد في المملكة الحمادية الحبوب والبقول والكروم والزيتون والفواكه والنباتات النسيجية والطبية ونباتات أخرى مختلفة .

#### أ ( الحبوب :

كان الحماديون يهتمون خصوصا بفلاحة القمح والشعير اللذين كانا موجودين في المغرب الاوسط كله وبالاخص في نواحي قسنطينة وقلعة بني حماد وباغاية وطبنة وبونة وجيجل وسطيف وبجاية والجزائر ومتيجة وشرشال وبرشك وبنطوس .

فذكر الادريسي<sup>(1)</sup> انه بمدينة قسنطينة الحنطة تقيم « في

---

(1) الادريسي ، وصف افريقية الشمالية ، ص 67—68 .

مظاميرها مائة سنة لا تفسد » وانه في كل دار منها مضمورتان وثلاث وأربع منقورة في الحجر ولذلك تبقى بها الحنطة لبرودتها واعتدال هوائها .

وكانت الجبوب وافرة أيضا بناحية قلعة بني حماد حيث قال الادريسي<sup>(1)</sup> انها بلاد زرع وخصب « وفلاحتها اذا كثرت أغنت واذا قلت كفت . فأهلها أبد الدهر شباع » . وأضاف الى ذلك أن الحنطة « تختزن بها فتبقى العام والعامين لا يدخلها الفساد ولا يعثر بها تغيير » . وما يؤكد كلام الادريسي هو أن الاستاذ لوسيان قولفين<sup>(2)</sup> عثر أثناء حفرياته بقلعة بني حماد على مظامير كثيرة مخفورة في صحن دار قريبة من قصر السلام ( شكل 4 ) .

وعلى قول الادريسي كان لاهل شرشال « زراعة الحنطة والشعير ما يزيد على الحاجة »<sup>(3)</sup> و لاهل تنس كثير من الجبوب الى أن « تخرج منها الى كل الآفاق في المراكب »<sup>(4)</sup> .

ولاحظ ان بمدينة بنطوس « اذا كمل الرجل فيهل زريعته عرف مبلغ اصابته من الطعام لا يخطيء »<sup>(5)</sup> وان بمدينة باديس كانوا يزرعون « الشعير مرتين في العام على مياه سائحة كثيرة عندهم »<sup>(6)</sup> .

### ب ( الكروم :

كانت الكروم موجودة بالغدير ونقاوس وطولقة والقل وجيجل

- 
- (1) الادريسي ، وصف افريقية الشمالية ، ص 64 .
  - (2) Lucien Golvin, Recherches Archéologiques à la Qal'a des Banu Hammad, fig. 21, p. 81.
  - (3) الادريسي ، وصف افريقية والمغرب ، ص 61 .
  - (4) نفس المرجع ، ص 57 .
  - (5) البكري ، كتاب المغرب في ذكر بلاد افريقية والمغرب ، ص 92 .
  - (6) نفس المرجع .

والخضراء ( عين دفلة الحالية ) وقرية بني وازلفن وشرشال • وذكر صاحب « كتاب الاستبصار » ان غنابجيجل كان يحمل الى بجاية<sup>(1)</sup> .

### ج ( الزيتون ) :

في عهد بني حماد نجد الزيتون ببسكرة وطولقة وبنطيوس •

### د ( البقول ) :

أخبرنا الجغرافيون أن البقول كانت موجودة حول المدن ولكنهم في أغلب الاحيان ، لم يذكروا أسماء الانواع المزروعة • ولم نعثر أثناء أبحاثنا الا على نوع واحد ألا وهو البصل الذي كان يزرع بقرية بني وازلفن قرب مدينة تنس •

### هـ ( الفواكه ) :

كان المغرب الاوسط غنيا بالفواكه في عهد بني حماد كما نراه عند مطالعة كتب الرحالة • وفي بعض الاحيان اقتصر الجغرافيون على ذكر وجود الفواكه بدون أن يفيدينا بأسماء الانواع المزروعة • أما في أحيان أخرى أخبرونا بأسماء أنواع الفواكه وهي : التمر والتين والسفرجل والجوز واللوز والتفاح •

### 1 — التمر :

كانت التمر موجودة ببسكرة وطولقة وطبنة ونقاوس والمسيلة • فكانت بسكرة مشهورة بتمورها حتى عرفت ببسكرة النخيل كما جاء في قصيدة لاحمد بن محمد المرودي :

ثم أتى بسكرة النخيل  
قد اغتدى في زيه الجميل<sup>(2)</sup>

(1) كتاب الاستبصار ، ص 18 .

(2) البكري ، كتاب المغرب ، ص 52 .

وكانت تمور بسكرة من أجناس مختلفة منها « جنس يعرفونه بالكسبا وهو الصيحاني يضرب به المثل لفضله على غيره وجنس يعرف باللياري أبيض أملس كان عبيد الله الشيعي يأمر عماله بالمنع من بيعه والتحضير عليه وبعث ما هنالك منه اليه وأجناس كثيرة يطول ذكرها لا يعدل بها غيرها » (1) .

## 2 — التين :

كان التين موجودا بنواحي بجاية وشرشال ومرسى الدجاج وتاجنة على مرحلة من مدينة تنس . فذكر الادريسي ان بتاجنة « شجر التين كثير جدا ويعمل بها من التين شرائح على مثال الطوب وبذلك تسمى وتحمل منها الى كثير من الاقطار » (2) وان تين مرسى الدجاج « يحمل منها شرائح طوبا ومنشورا الى سائر الاقطار وأقاصي المدائن والامصار » (3) .

## 3 — السفرجل :

كان السفرجل يوجد بتنس وشرشال وتاهرت والخضراء ( عين الدفلة الحالية ) . فقال الادريسي ان بمدينة الخضراء « من السفرجل كل بديع » (4) وانه بتنس « من السفرجل الطيب المعنق ما يفوق الوصف في صفته وكبره وحسنه » (5) وان بشرشال « سفرجل كبير ذو أعناق القرع الصغار وهو من الطرائف غريب في ذاته » (6) وذكر البكري ان سفرجل تاهرت « يفوق سفرجل الآفاق حسنا وطعاما ومثما » ويسمى بالفارس .

- 
- (1) البكري ، كتاب المغرب ، ص 52 .  
(2) ألدريسي ، وصف أفريقية والمغرب ، ص 56—57 .  
(3) نفس المرجع ، ص 62 .  
(4) نفس المرجع ، ص 58 .  
(5) نفس المرجع ، ص 57 .  
(6) نفس المرجع ، ص 61 .

#### 4 — الجوز :

كان الجوز موجودا ببجاية وجيجل وتنس وسطيف ونقاوس . وكان جوز هذه المدينة الاخيرة مشهورا جدا وعلى قول صاحب « كتاب الاستبصار » « يحمل الى قلعة بني حماد والى أكثر تلك البلاد »<sup>(1)</sup> . وذكر الادريسي من جهته أن من مدينة سطيف « يحمل الجوز لكثرتة بها الى سائر الاقطار وهو بالغ الطيب حسن وبيع بها رخيصا »<sup>(2)</sup> .

#### 5 — اللوز والتفاح :

كان اللوز موجودا بنقاوس والتفاح بجيجل .

#### و ( النباتات النسيجية :

في عهد بني حماد نجد النباتات النسيجية التالية : القطن بالمسيلة وطبنة ونقاوس والكتان بيونة وطبنة ومقرة ومتيجة والشهدانج بقرية بني وازلفن قرب تنس . وكان كتان متيجة يصدر .

#### ز ( النباتات الطبية :

من النباتات الطبية التي كانت تنبت في المملكة الحمادية نذكر : عاقر قرحا وهو الكافورية أو حشيشة الحمى وتوجد بناحية سوق حمزة<sup>(3)</sup> ونباتات تنبت بجبل امسيون ببجاية ذكرها الادريسي<sup>(4)</sup> وهي : القنطورين الكبير والافستين والحضض والسقولوفندوريون والزراوند والبرباريس والفسطون وأخيرا نباتا ينبت بناحية قلعة بني حماد يشربه أهلها ليتحصنوا من ضرر العقارب وعلى قول

- 
- (1) كتاب الاستبصار ، ص 60 .
  - (2) الادريسي ، وصف افريقية والمغرب ، ص 70 .
  - (3) البكري ، كتاب المغرب ، ص 64 .
  - (4) الادريسي ، وصف افريقية والمغرب ، ص 63 .

الادريسي<sup>(1)</sup> يسمى هذا النبات الفوليون الحراني و « ينفع شرب درهين منه العام الكامل فلا يصيب شيء من ألم تلك العقارب وهذا عندهم مشهور وقد أخبر بذلك من يوثق به في وقتنا هذا وحكى عن هذه الحشيشة أنه شربها وقد لسبته العقرب فسكن الوجع مسرعا ثم انه لسبته العقارب في سائر العام ثلاث مرات فما وجد لذلك اللسب ألما » .

### ح ( نباتات مختلفة :

نذكر منها الزعفران الموجود بمجانة والنيل المزروع بالغدير والحناء والكمون الموجودين بقرية بني وازلفن قرب تنس .

### 2 - الغابات :

كانت الغابات موجودة خصوصا في ناحيتي بونة وبجاية حيث ينبت شجر الصنوبر الذي يستخرجون منه الزيت والقطران . وبجانب غابات بونة وبجاية ذكر البكري غابات بجبال الرحمن قرب مدينة القل حيث توجد أشجار خشبها قابل للخرط وبالاخض بمكان يسمى مرسى الخراطين<sup>(2)</sup> كما ذكر غابات بمدينة زانة على مرحلة من بونة من جهة الشرق حيث كان يوجد شجر الزان الذي كان يجلب الى افريقية<sup>(3)</sup> .

### 3 - تربية الحيوانات :

كان الفلاحون ، في عهد بني حماد ، يربون البقر والغنم والخيول والبغال والابل والنحل .  
نجد البقر بجيجل والجزائر وبونة والمسيلة وطبنة وتاهرت وتدللس والغنم بالجزائر والمسيلة وطبنة وتاهرت والخيول بالمسيلة وطبنة

(1) الادريسي ، وصف افريقيا والمغرب ، ص 59 .

(2) البكري ، كتاب المغرب ، ص 83 .

(3) نفس المرجع ، ص 54 .

وتاهرت والبراذين وهي جنس من الخيل بتاهرت والابل في الجنوب والنحل بيونة وجيجل والجزائر وتاهرت وقسنطينة وشرشال .

فكان بقر وغنم جيجل وتدلس يصدر . وذكر الادريسي أن بالجزائر العسل والسمن كثيران « وربما يتجهز بهما الى سائر البلاد والاقطار المجاورة لهم والمتباعدة عنهم »<sup>(1)</sup> وان بقسنطينة العسل « كثير وكذلك السمن يتجهز به منها الى سائر البلاد »<sup>(2)</sup> . وان بتاهرت « من انتاج البراذين والخيل كل حسن واما البقر والغنم فكثيرة بها جدا وكذلك العسل والسمن »<sup>(3)</sup> .

#### 4 - الصيد :

##### أ) صيادة السمك :

كانت صيادة السمك موجودة على الساحل الحمادي كله . اننا نجعل أسماء أجناس السمك التي كانت تصطاد ولكن نعرف ، وذلك بفضل الادريسي ، ان « حوت جيجل كثير العدد متناهي الطيب والقدر »<sup>(4)</sup> وانه بمدينة المسيلة كان « سمك صغير فيه طرق حمر حسنة لم ير على وجه الارض المعمورة سمك على صفته وأهل المسيلة يفتخرون به ويكون مقدر هذا السمك من شبر الى ما دونه وربما اصطيد منه الشيء الكثير فاحتمل الى قلعة بني حماد »<sup>(5)</sup> .

##### ب) صيادة المرجان :

ذكر الادريسي ان المرجان يوجد كثيرا بمرسى الخرز « وهو أجمل جميع المرجان الموجود بسائر الاقطار مثل ما يوجد منه بمدينة

- 
- (1) الادريسي ، وصف افريقية والمغرب ، ص 62 .
  - (2) نفس المرجع ، ص 67 .
  - (3) نفس المرجع ، ص 60 .
  - (4) نفس المرجع ، ص 69 .
  - (5) نفس المرجع ، ص 59 .



سبته وصقلية •• ويقصد التجار من سائر البلاد الى هذه المدينة فيخرجون منه الكثير الى جميع الجهات •• ومعدن هذا الجوهر في هذه المدينة مخدوم في كل سنة ويعمل به في كل الاوقات الخمسون قاربا والزائد والناقص وفي كل قارب العشرون رجلا وما زاد ونقص •• وكان يصاد بالآلات ذوات ذوائب كثيرة تصنع من القنب تدار هذه الآلة في أعلى المراكب فتلتف الخيوط على ما قاربها من نبات المرجان فيجذبه الرجال الى أنفسهم ويستخرجون منه الشيء الكثير مما يباع بالاموال الطائلة»<sup>(1)</sup> •

## 5 — الصناعة :

( أ ) المعادن :

كان المغرب الاوسط غنيا بالمعادن في عهد بني حماد • فنجد الحديد بمنجانة وبونة وبجاية والفضة والرصاص والاثمد بمنجانة والنحاس والزرورد بجيجل والجص بمتوسة على حوالي 12 ميلا من بجاية •

وبجانب هذه المعادن نذكر الملح • فقال البكري وهو يحدثنا عنه أنه كان يوجد قرب بسكرة « جبل ملح يقطع فيه الملح كالصخر الجليل ومنه كان عبيد الله الشيعي وبنوه يستعملون في أطعمتهم » •

( ب ) صناعة السفن :

كانت صناعة السفن موجودة ببجاية وبونة ومرسى الخرز • فقال الادريسي<sup>(3)</sup> انه كان ببجاية « دار صناعة لانشاء الاساطيل والمراكب والسفن والحرايب » وذكر صاحب « كتاب الاستبصار »

- 
- (1) الادريسي ، وصف افريقية والمغرب ، ص 85 .  
(2) البكري ، كتاب المغرب ، ص 52 .  
(3) الادريسي ، وصف افريقية والمغرب ، ص 63 .

انه كان بجاية « داران لصناعة المراكب وانشاء السفن »<sup>(1)</sup> ولاحظ البكري انه بمرسى الخرز « تنشأ السفن والمراكب والحربية التي تغري بها الى بلاد الروم »<sup>(2)</sup> .

### ج ( صناعة النسيج :

ذكر صاحب « كتاب الاستبصار » ان أهل بجاية كانوا متخصصين في صناعة العمائم . فقال : « كانت للملوك صنهاجة عمائم مذهبة تساوي العمامة الخمسمائة دينار والستمائة دينار وكانوا يعمونها باتقن صنعة فتأتي كأنها تيجان . ببلادهم صناع لذلك فأخذ الصائغ على تعميم عمامة منها دينارين وأزيد وكانت لهم قوالب من عود في حوانيتهم يسمونها الرؤوس تعمم عليها تلك العمائم » .

وبدون شك كانت العمائم الحمادية تشابه عمائم الفاطميين التي وصفها المقرئزي<sup>(3)</sup> . ولحسن حفظنا صوراً للعمائم الفاطمية مرسومة على قطع من الخزف أو منقوشة في ألواح خشبية معروضة في المتحف الاسلامي بالقاهرة نستطيع بها أن نتخيل العمائم الحمادية ( شكل 5 ) .

وبجانب العمائم هناك ملابس غريبة أخرى كانت تصنع ببجاية ذكرها البيدق وهو يحدثنا عن اقامة ابن تومرت بالعاصمة الحمادية . فقال : ان المهدي « كان ينهي الناس عن الاقراق الزرارية ولباس الفتوحيات للرجال ويقول : لا تتزينوا بزى النساء لانه حرام »<sup>(4)</sup> . ومنها أيضا شواشي الخز التي تحدث عنها ابن القطان . فقال ان ابن تومرت عند وصوله الى بجاية « لقي الصبيان في زي النساء

- 
- (1) كتاب الاستبصار ، ص 20 .
  - (2) البكري ، كتاب المغرب ، ص 55 .
  - (3) المقرئزي ، خطط ، ج 1 ، ص
  - (4) البيدق ، كتاب أخبار المهدي ، ص 52 .

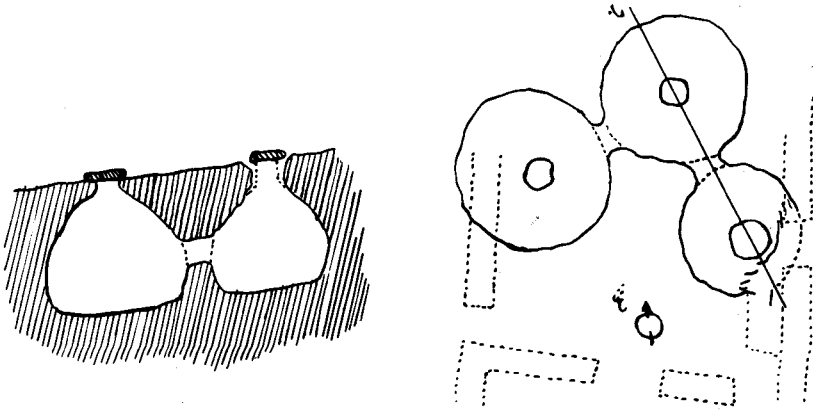

شكل 4 - مطامير قلعة بني حماد ، تصميم ومقطع  
( عن لوسيان قولفين )

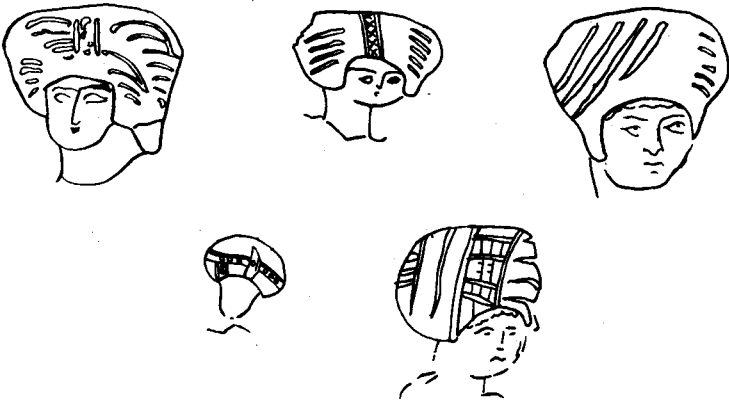

شكل 5 - العمام الفاطمية  
( عن لوسيان قولفين )

بالضفائر والاضراس والزينة وشواشي الخز « (1) » .

هذا فيما يخص صناعة النسيج ببجاية . فلنتحدث الآن عن صناعة النسيج بقلعة بني حماد .

فقال صاحب « كتاب الاستبصار » ان العاصمة الحمادية الاولى كانت مشهورة بأكسيته التي كانت « ليس لها مثيل في الجودة والرقه لا الوجدية التي تصنع بوجدة تساوي كسا من عمل القلعة ثلاثين دينارا » (2) . واخبرنا ياقوت من جهته (3) بأن القلعة كانت مشهورة بالالباد والملابس الجميلة والاقمشة المزركشة .

#### د ( صناعة الفخار والخزف :

نجد ببجاية وبقلعة بني حماد فخارين وخزافين يصنعون أواني مختلفة الانواع ندرسها في الفصل الذي خصصناه للفنون الحمادية .

#### هـ ( صناعة الزجاج :

أثناء الحفريات التي أجريت بقلعة بني حماد عشر الاثريون على قطع زجاجية عديدة ندرسها فيما بعد مع الفخار والخزف .

#### و ( صناعة المطاحن :

ذكر صاحب « كتاب الاستبصار » أن مدينة مجانة كانت تعرف بمجانة المطاحن لان المطاحن التي كانت تصنع بها ليس على الارض مثلها (4) . وقال الادريسي من جهته « ان بمجانة جبل شاهق ومنه تقطع أحجار المطاحن التي اليها الاتهاء في الجودة وحسن الطحين حتى ان

- 
- (1) ابن القطان ، نظم الجمان ، ص 41 .
  - (2) كتاب الاستبصار ، ص 58 .
  - (3) ياقوت ، كتاب البلدان ، ج 4 ، ص 164 .
  - (4) كتاب الاستبصار ، ص 48 .

الحجر منها ربما مر عليه عمر الانسان فلا يحتاج الى نقش ولا الى  
صنعة هذا لصلابته ودقة أجزائه «<sup>(1)</sup> . أما ابن حوقل فأخبرنا  
بأن مطاحن مدينة مجانة كانت تصدر في المغرب كله<sup>(2)</sup> .

### ز ( المطاحن المائية :

كانت المطاحن المائية موجودة بالغدير وقزرونة قرب البليدة  
الحالية ومليانة .

## 6 — التجارة :

### ا — المراكز التجارية :

ان أهم المراكز التجارية الحمادية كانت بجاية وقلعة بني حماد  
وقسنطينة وتاهرت والمسيلة والجزائر قال صاحب « كتاب  
الاستبصار » ان بجاية « مرسى عظيمة يحط فيها سفن الروم من  
الشام وغيرها من أقصى بلاد الروم وسفن المسلمين من الاسكندرية  
بطرف بلاد مصر وبلاد اليمن والهند والصين وغيرها »<sup>(3)</sup> . ولاحظ  
الادريسي أن « مدينة بجاية في وقتنا هذا مدينة الغرب الاوسط وعين  
بلاد بني حماد والسفن اليها مقلعة وبها القوافل منحطة والامتعة اليها  
برا وبحرا مجلوبة والبضائع بها ناققة وأهلها مياسير تجار وبها من  
الصناعات والصناع ما ليس بكثير من البلاد وأهلها يجالسون تجار  
المغرب الاقصى وتجار الصحراء وتجار المشرق وبها تحل الشدود وتباع  
البضائع بالاموال المقنطرة »<sup>(4)</sup> . ونضيف الى ذلك ان بجاية كانت قاعدة  
للقرصنة الحماديين حيث ان صاحب « كتاب الاستبصار » ذكر انه  
« منها تغزى بلاد الروم » .

وكانت قلعة بني حماد هي الاخرى مركزا تجاريا هاما خصوصا

- 
- (1) الادريسي ، وصف افريقية والمغرب ، ص 87 .
  - (2) ابن حوقل ، كتاب صورة الارض ، ج 1 ، ص 81 .
  - (3) كتاب الاستبصار ، ص 20—21 .
  - (4) الادريسي ، وصف افريقية والمغرب ، ص 63 .

قبل تأسيس مدينة بجاية . فذكر البكري وهو يحدثنا عنها انها « تمصرت عند خراب القيروان 'تتقل اليها أكثر أهل افريقية وهي اليوم مقصد التجار وبها تحل الرحال من العراق والحجاز ومصر والشام وسائر بلاد المغرب» (1) . وعلى قول الادريسي (2) كانت قلعة بني حماد « في وقتها وقبل عمارة بجاية دار الملك لبني حماد وفيها كانت ذخائرهم مذكخة وجميع أموالهم مخزنة ودار أسلحتهم » .

وقال الادريسي ان مدينة قسنطينة بها « أسواق وتجار وأهلها مياسير ذوو أموال وأحوال واسعة ومعاملات مع العرب» (3) . وقال : « أن مدينة تاهرت بها ناس جبل من البربر ولهم تجارات وبضائع وأسواق عامرة» (4) . وقال عن المسيلة انها « عامرة بالناس والجار» (5) وعن الجزائر انها « عامرة أهلة وتجارها مربحة وأسواقها قائمة وصناعاتها نافقة» (6) .

### ب ( الطرق :

في العهد الحمادي كانت عدة طرق تخرج من بجاية وقلعة بني حماد وقسنطينة واشير وغيرها من مدن المغرب الاوسط .

#### 1 — الطرق التي تخرج من بجاية :

ذكر الادريسي ان بجاية كانت « قطب لكثير من البلاد » وأفادنا بالمسافة التي يقطعها المسافر الذي يغادر العاصمة الحمادية الثانية ويقصد عدة قرى ومدن بدون ان يعطينا أسماء الاماكن التي يمر بها .

- 
- (1) البكري ، كتاب المغرب ، ص 49 .
  - (2) الادريسي ، وصف افريقية والمغرب ، ص 64 .
  - (3) نفس المرجع ، ص 67 .
  - (4) نفس المرجع ، ص 60 .
  - (5) نفس المرجع ، ص 59 .
  - (6) نفس المرجع ، ص 62 .

فقال : « من بجاية الى ايكجان يوم وبعض يوم ومن بجاية الى بلزمة يومان وبين بجاية وباغاية 8 أيام وبين بجاية وقلعة بشر 5 أيام وهي من عمالة بسكرة وبين بجاية ونقاوس 6 مراحل وبين بجاية وقلعة 8 مراحل وبين بجاية وتبسة 6 أيام وبين دور مدين وبجاية 11 مرحلة وبين بجاية والقصرين 6 أيام وبين بجاية وطبنة 7 مراحل » (1) .

ثم وصف لنا الادريسي الطريق التي تؤدي من بجاية الى قلعة بني حماد وأفادنا باسماء القرى التي تمر بها وهي : المضيق وسوق الأحد وحصن تاكلات وسوق الخميس وحصن بكر وحصن وارفو ويسمى أيضا وافوا وحصن الحديد والشعراء وقصر بني تراکش وتاورت والباب « قرية كبيرة عامرة على نهر ملح وبها المنزل ويشرب أهلها من عيون محتفرة بيطن واد يأتها من جهة المشرق وهذا الوادي لا ماء به . ومن تاورت الى الباب وهي جبال يخترق بينها الوادي الملح وهناك مضيق وموضع مخيف » والسقائف وسوق الخميس والطماطة وسوق الاثنين وحصن تافلكانت وتازكا وقصر عطية وأربعة حصون لم يذكر الادريسي أسماءها (2) .

## 2 — الطرق التي تخرج من قلعة بني حماد :

كانت ثلاث طرق رئيسية تخرج من قلعة بني حماد بالاضافة الى الطريق التي تؤدي الى بجاية : اثنتان تتجهان نحو القيروان والثالثة نحو تنس .

كانت طريق القيروان الاولى تمر بمقرة وطبنة ونقاوس وبلزمة وقبر مدغوس وقاساس وباغاية ومسكيانة ومجانة وقلعة الديك وسببية ووادي الرمل (3) .

(1) الادريسي ، وصف افريقية والمغرب ، ص 63 .

(2) نفس المرجع ، ص 64—65 .

(3) البكري ، كتاب المغرب ، ص 49—51 .

وكانت طريق القيروان الثانية تمر بالغدير ودكامة وتامست وتابسلكي وتوبوت وتيجس وقصر الافريقي وتيفاش وتادميت وملاق وأبة<sup>(1)</sup>.

أما طريق تنس فكانت تمر بالمسيلة ونهر جوزة واشير وسوق هواة وسوق كرام على نهر شلف ومليانة والخضراء ( عين دفله الحالية ) وبني واريفن<sup>(2)</sup>.

### 3 — الطرق التي تخرج من قسنطينة :

كانت ست طرق رئيسية تخرج من قسنطينة : طريق تؤدي الى باغاية التي كانت تقع على ثلاث مراحل وطريقان تتجهان نحو بجاية احدهما تمر بجيجل والاخرى ببارس والطريق الرابعة تؤدي الى مدينة القل وتمر بقلعة بشر وتيفاش وقالمة والقصرين ودور مدين والطريق الخامسة تؤدي الى سطيف . أما الطريق السادسة فكانت تؤدي الى جيجل وتمر بالنهر وفحص فارة وقرية بني خلف وحصن كلديس وجبل سحاو ووادي شال وسوق سيدي يوسف وسوق بني زندوي وتالة والمغارة ومسجد بهلول والمزارع<sup>(3)</sup>.

### 4 — الطرق التي تخرج من المسيلة :

كانت خمس طرق تخرج من المسيلة : طريقان تؤديان الى القيروان احدهما تمر باوسجيت ودكامة حيث تلتقي بالطريق التي تربط ما بين قاعة بني حماد والقيروان والاخرى تمر بمقرة حيث تلتقي بطريق قلعة بني حماد — القيروان الثانية . وكانت الطريق الثالثة تتجه نحو تاهزت وتمر بقرية هاز وقرية سطيت واشير وقرية ابن مجبر ومدينة

(1) البكري ، كتاب المغرب ، ص 53—54 .

(2) نفس المرجع ، ص 60 .

(3) الادريسي ، وصف افريقية والمغرب ، ص 68—69 .



ماما وقرية دارست وقرية اعبر • وكانت الطريق الرابعة تؤدي الى مدينة سطيف وتمر بالعدير والخامسة تتجه نحو تنس وتمر باشير وقرية ريفعة وكزناية ومليانة والخضراء وقرية بني واريفن •

#### 5 — الطرق التي تخرج من اشير :

كانت أربع طرق تخرج من اشير : طريقان تؤديان الى تنس وطريق تتجه نحو مرسى الدجاج وطريق تؤدي الى الجزائر •

كانت طريق تنس الاولى تمر بسوق هوارة وسوق كرام ومليانة والخضراء ومدينة بني واريفن وقارية والطريق الثانية تمر بمليانة ومدينة بني واريفن ومدينة شلف بني واطيل ومدينة جليداسن • وكانت طريق مرسى الدجاج تمر بقرية شعبة ومدينة حمزة وقرية بلياس • أما طريق الجزائر فكانت تمر بلمدية وقررونة ( قرب البلدية الحالية ) •

#### 6 — طرق مختلفة :

نذكر منها طريق تربط ما بين مرسى الزيتون ( قرب جيجل ) والقيروان وطريق من تلمسان الى سجلماسة وطريق من تاهرت الى ساحل البحر وطريق من نقاوس الى بسكرة وباديس •

#### ج ( المراسي :

بين بونة وبجاية نجد المراسي التالية : مرسى الخروبة ومرسى ابن الايري ورأس الحمراء ومرسى تكوش ومرسى الروم ومرسى استورة وتاسقده ( سكيكدة الحالية ) والقل وجيجل وجزائر العافية وحصن المنصورية ومرسى سبية وبجاية •

وكانت المراسي الموجودة بين بجاية وتنس : تدلس ومرسى

الدجاج وتامدفوس والجزائر ومرسى جنابية ومرسى الذبان ومرسى هور ومرسى البطال وشرشال وبرشك وتنس .

### ( د ) العملة والاسعار :

ذكر ابن خلدون<sup>(1)</sup> ان الحماديين استعملوا العملة الفاطمية ما عدا في عهد يحيى بن العزيز . وكانت العملة الفاطمية من نوعين : عملة ذهبية تشتمل على الدينار أو المثقال ونصف الدينار وربع الدينار وثمان الدينار وعملة فضية تحتوي على الدرهم ونصف الدرهم أو القيراط وربع الدرهم وثمان الدرهم والخروبة ( أو الخرنوبة ) وهي الجزء السادس عشر من الدرهم .

أما في عهد يحيى بن العزيز فكان الحماديون يستعملون العملة العباسية . فقال ابن خلدون وهو يصف لنا دينارا عباسيا :

ان سكة يحيى في الدينار كانت ثلاثة سطور ودائرة في كل وجه . فدائرة الوجه الواحد : « اتقوا يوما ترجعون فيه الى الله ثم توفى كل نفس ما كسبت وهم لا يظلمون » . والسطور : « لا اله الا الله محمد رسول الله يعتصم بحبل الله يحيى بن العزيز بالله الامير المنصور » ودائرة الوجه الآخر : « بسم الله الرحمن الرحيم ضرب هذا الدينار بالناصرية سنة ثلاث واربعين وخمسائة » وفي سطوره : « الامام أبو عبد الله المقتفي لامر الله أمير المؤمنين العباسي » .

وبجانب العملة الفاطمية والعباسية كان بنو حماد يستعملون العملة المرابطية . والدليل على ذلك هو أن المهندس الذي قام باصلاح جامع سيدي ابي مروان بعنابة في هذه السنين الاخيرة عشر على عدد كبير من الدنانير المرابطية .

(1) ابن خلدون ، عبر ، ج6 ، ص 363 .

وعلى قول المقرئزي<sup>(1)</sup> كانت الدنانير المضروبة في المغرب تجوز في مصر الفاطمية .

وكانت العملة تختلف من مكان الى آخر . فذكر البكري<sup>(2)</sup> عن العملة التي يستعملها أهل مدينة تنس : « قيراطهم ( أي نصف الدرهم ) ثلث درهم عدل بوزن قرطبة والجاري عندهم قيراط وربع درهم وصقل وحبشان مضروبة كلها ودرهمهم اثنا عشر صقلية عددا » .

وكانت قيمة الدينار بالنسبة الى الدرهم تتغير عبر السنين . فذكر الأستاذ ادريس في هذا الصدد<sup>(3)</sup> ان الدينار الذي كان يساوي 8 دراهم في سنة 972/362 اصبح يساوي 35 درهما في سنة 1049/441 .

هذا فيما يخص العملة . أما فيما يتعلق بالاسعار فلم نجد إلا معلومات قليلة . فنعرف مثلا أن الكسا كان يساوي ثلاثين دينارا بقلعة بني حماد وأن العمائم المذهبة كانت تساوي خمسمئة دينار وستمئة دينار ببجاية وان الصائغ على تعميم عمامة من هذا النوع يأخذ دينارين أو أزيد كما نعرف أن وسقا من تمور قسطيلية يباع بدرهمين وان قنطارا من عنب الغدير يساوي درهما وان كمية الفليون التي يحتاج إليها من أراد أن يتحصن من ضرر العقارب سنة كاملة كانت تساوي درهمين .

هذا ما وجدناه عن الاسعار في المملكة الحمادية . هناك معلومات أخرى عن الاسعار في افريقية أفادنا بها الأستاذ ادريس . فقال ان

(1) المقرئزي ، خطط ، ج 2 ، ص 335 .

(2) البكري ، كتاب المغرب ، ص 62 .

Idris, op. cit., t. 2, pp. 643 - 645

(3)

خياطاً كان ينفق درهمن في اثنين وثلاثين يوماً أي خروبة في كل يوم للاكل • كانت هذه الخروبة تمكنه من أكل الخبز المسقي بشربة من البقول • وأضاف الاستاذ ادريس الى ذلك أن مقص الخياط كان يساوي نصف درهم وحلقته ربع درهم وابرته خروبة وفروة درهمن • وأخبرنا الاستاذ ادريس أخيراً بأن ثورين صالحين للحرث كانا يساويان 41 ديناراً في سنة 1004/395—1005 وان سعر البغال كان يتراوح بين 3 و 9 دنائير وان جملاً كان يباع بحوالي 9 دنائير<sup>(1)</sup> •

### هـ ( الاوزان والمكاييل والمقاييس :

#### 1 — الاوزان :

كانت الاوزان الرئيسية هي : المثقال والدرهم والصنجة والوقية والرطل والقنطار •

كان وزن المثقال يناسب وزن الدينار الذي كان يتراوح بين 4،21 غ و 4،25 غ وكان الدرهم المستعمل للوزن يزن  $10/7$  من المثقال وكانت الصنجة من الزجاج وأثناء الحفريات التي أجريت بقلعة بني حماد عشر الاثريون على صنوج منها صنجة باسم الخليفة الفاطمي الحاكم •

فيما يخص الرطل هناك أنواع مختلفة • في تونس وباغاية كنا نجد الرطل القلقلبي ورطل اللحم وسائر الاشياء ما عدا الفلفل • وكان رطل اللحم يساوي 10 أرطال فلفلية بتونس و 20 رطلاً فلفلية ببغاية • وبمدينتي تنس وتاهرت كنا نجد رطلاً لوزن اللحم ورطلاً لسائر الاشياء • وكان رطل اللحم يساوي 67 وقية والرطل الآخر 22 وقية في تنس أي كان رطل اللحم يساوي 3 أرطال عادية تقريباً • أما في

(1) البكري ، كتاب المغرب ، ص 657—658 .

تاهرت فكان رطل اللحم يساوي 5 أرطال عادية<sup>(1)</sup> .

هذا فيما يخص الرطل . أما فيما يتعلق بالقنطار فكان من نوعين بمدينة تاهرت . نجد قنطار الزيت وسائر البضائع المحلية والقنطار الفلفلي الذي كان يستعمل لوزن الفلفل وسائر البضائع المجلوبة . كان القنطار من النوع الاول يساوي قنطارين غير ثلث من النوع الثاني .

## 2 — الكاييل :

كانت الكاييل المستعملة هي : المد والوية والصحفة والقادوس

والقفيز .

كان المد المستعمل هو المد النبوي الذي يساوي 0,733 لتر . وكان أهل باغاية يستعملون الوية التي تساوي 64 مدا نبويا . وكان سكان تنس يكتالون الحبوب بالصحفة التي تساوي 48 قادوسا والقادوس من جهته يساوي 3 امداد بالمد النبوي . أما أهل تاهرت فكان مدهم يساوي 5 اقفة ونصف قرطبية .

## 3 — المقاييس :

ان المقاييس من ثلاثة أنواع : مقاييس الابعاد ومقاييس

المسافات ومقاييس المساحات .

## — مقاييس الابعاد :

لم نعثر الا على مقياس واحد وهو الذراع الرشاشي ولكننا نعرف ان في عهد الحفصيين كانوا يستعملون الذراع والشبر والقبضة والاصبع . وكان الذراع يساوي 0,48 م والشبر 0,24 م والقبضة 0,08 م والاصبع 0,02 م .

(1) البكري ، كتاب المغرب ، ص 66—69 .

### — مقياس المسافات :

كانت المقاييس المستعملة : الميل الذي يساوي 1453 م والفرسخ الذي كان يساوي حوالي 5250 م واليوم أو المرحلة • فوجدنا في كتاب الادريسي جملة تمكنا ان نعرف القيمة التقريبية للمرحلة بالنسبة الى الميل • فقال الادريسي « من قسنطينة الى مدينة بجاية 6 ايام ، 4 منها الى جيجل ومن جيجل الى بجاية 50 ميلا »<sup>(1)</sup> • اذن حسب الادريسي اليوم والمرحلة يساويان 25 ميلا •

### — مقياس المساحات :

اننا نجهل المقياس الذي استعمله بنو حماد ولكننا نعرف ان الزيرين كانوا يستعملون مقياسا اسمه الزوج وهو المساحة التي يحرقها ثوران في فصل •

### ( و ) التجارة المحلية :

كانت البضائع تباع في أسواق المدن والقرى • كان لبجاية خمسة أسواق وهي : سوق الصوف وسوق القيصرية وسوق باب البحر وسوق يقع قرب حومة المذبح وبه كان القراصنة الحماديون يبيعون أسراهم وسويقة ذكرها المراكشي<sup>(2)</sup> • فقال : « ان عبد المؤمن مرّ في طريقه راجعا من افريقية ببجاية • فدخل البلد منتزها فيه فمرّ بسويقة بناحية باب من أبوابها يسمى باب تاظنت » •

وبجانب أسواق بجاية هناك أسواق أخرى موجودة في عدة مدن وقرى مثل بونة وباغاية وميلة وسطيف والغدير وقاديس وتهوذة ومجانة والمسيلة وتيجس وتاهرت وتنس • وكانت هذه

---

(1) الادريسي ، وصف افريقية والمغرب ، ص 68 •

(2) المراكشي ، المعجب ، ص 230—231 •

الاسواق داخل المدن أو خارجها • وبمدينة مسكيانة كانت الاسواق  
متتدة كالسماط • وكان المسافرون ينامون في الفنادق مثلا بباغاية  
وتهوذة • وذكر البكري ان بمدينة تبسة « اقباء يدخلها الرفاق بدوابهم  
في زمن الثلج والشتاء يسع القبو الواحد ألف دابة وأكثر » (1) •  
أما في القرى فكانت الاسواق تعقد في يوم معين حتى بعض القرى  
أخذت اسم سوق متبوع باليوم الذي يعقد فيه مثلا : سوق  
الاحد وسوق الاثنين وسوق الخميس على الطريق التي تؤدي من  
بجاية الى قلعة بني حماد •

### ز ( التجارة الخارجية :

كان الحماديون يتاجرون مع الزيريين يبيعون لهم خشب غابات  
جبال الرحمن وناحية بونة وكانوا يصدرون المرجان للفاطميين كما كانت  
لهم علاقات مع العراق والحجاز والشام واليمن والهند والصين والمغرب  
الاقصى ، كما رأينا أثناء دراستنا للمراكز التجارية الهامة • وكانت  
البضائع تمر الى السودان على طريق ورقلة • وكان أهل ورقلة  
يذهبون بالتمور ويرجعون بالذهب •

وكانت التجارة بين المغرب الاوسط ومصر تمر عن طريق البحر  
بين بجاية والاسكندرية لان طريق البر كان غير مأمون بعد الزحف  
الهلاكي •

أما العلاقات التجارية بين المملكة الحمادية والجمهوريات  
الايطالية فكانت تبدو ضعيفة بسبب الهجومات المتبادلة التي ذكرناها  
سابقا ، بينما كانت العلاقات بين المغرب الاوسط والاندلس حسنة جدا  
ونلاحظ في مقال الاستاذ كريستيان كورتوا الخاص بالعلاقات المغربية  
الاندلسية :

(1) البكري ، كتاب المغرب ، ص 145—146 .

1 - في القرن الحادي عشر الميلادي بعد ما أصبح مرسى الخرز قاعدة للقراصنة استقر التجار الاندلسيون ببجاية ومرسى الدجاج وتكاثرت العلاقات التجارية بين المراسي الحمادية الواقعة بين الجزائر وشرشال والمراسي الاندلسية الواقعة بين قرطاجنة ومصب نهر ايرير .

2 - في القرن الثاني عشر الميلادي تفوقت بجاية على الجزائر وأصبحت القاعدة الرئيسية للتجارة الحمادية الاندلسية .



## الفصل الثالث

### الحياة الاجتماعية والدينية

#### ١ - الحياة الاجتماعية :

##### ٢ ( المدن والاسوار :

كان للمدن الحمادية أسوار تحيط بها • وكانت هذه الاسوار من الحجر بقلعة بني حماد واشير وقسنطينة وميلة وباغاية وتيجس وبلزمة ونقاوس وتبسة • ومن الآجر بمجانة وطبنة ومن الحجر والآجر ببجاية • فقال صاحب كتاب « الاستبصار » وهو يحدثنا عن العاصمة الحمادية الثانية « كان على المدينة سور عظيم يضرب فيه البحر »<sup>(1)</sup> • وما زالت آثار هذا السور الى أيامنا هذه • فهو مبني من الحجر ومسافات من الآجر وعرضه يتراوح بين 1ر70 م و 2ر50 م • وكانت الاسوار من الحجر والجير بتيفاش ومن الطوب بطولقة وبنطوس والمسيلة وطبنة ( حسب الادريسي ) ومن التراب بمدينة برشك وأما سور مدينة مجانة فكان من الآجر ومن التراب •

وفي بعض الاحيان لم نعر على المادة البنائية التي بنيت بها

(1) كتاب الاستبصار ، ص 20 •

بعض الاسوار وذلك لعدم ذكرها من طرف الجغرافيين ، مثلاً في بسكرة وحمزة وماما وبونة وتدلس والجزائر وقسنطينة . فقال الادريسي في حديثه عن قسنطينة : « ليس للمدينة من داخلها سور يعلو أكثر من نصف قامة »<sup>(1)</sup> .

وكان لمدينتي باغاية والمسيلة سوران . ومن الجدير بالذكر هو أنه في بعض المدن مثل بسكرة وطولقة وبنطوس وماما كانت الاسوار مطوقة بخنادق ، وبالمسيلة كان الماء يجري بين السورين . ومن الملاحظ أيضاً هو أنه في بعض الاحيان نجد مدينتين أو ثلاث مدن مبنية في مكان واحد . هكذا كانت بونة تحتوي على مدينتين وهما مدينة سبوس التي سميت من بعد مدينة زاوي وبونة الحديثة ، وكذلك كانت باديس تشتمل على مدينتين بينما كانت طولقة مكونة من ثلاث مدن .

#### 1 — الأرباض :

كان لبعض المدن ربض كنا نجد مثلاً ربضاً في باغاية وطبنة وتهودة وبلزمة وميلة وبسكرة ولنا بعض المعلومات عن هذه الأرباض هكذا على قول البكري كان خارج مدينة طبنة « سور مضروب على فحص فسيح يكون مقدار ثلثي المدينة بناء عمر بن حفص ( المهلبى )<sup>(2)</sup> وكان ربض تهودة يحيط به خندق »<sup>(3)</sup> .

وكان على أرباض باغاية سور « وبه أسواق » ولكن على قول الادريسي « أصبحت أسواق المدينة والأرباض خالية بافساد

(1) الادريسي ، وصف افريقية والمغرب ، ص 67 .

(2) البكري ، كتاب المغرب ، ص 51 .

(3) نفس المرجع ، ص 72 .

«عرب»<sup>(1)</sup> . وكان لربض ميلة حمامات<sup>(2)</sup> وكان حول بسكرة  
«ارباض خارجة عن الخندق»<sup>(3)</sup> .

## 2 — المقابر والمصلوات :

كانت المقابر تقع في أغلب الاحيان خارج المدن . هكذا بجاية  
كانت توجد قرب الابواب الرئيسية أي باب أمسيون وباب المرسى  
وباب البنود . وبقلعة بني حماد كانت المقبرة تقع جنوبي المدينة  
وببسكرة قرب باب المقبرة وبطنبة شرقي المدينة « قرب غدير يعرف  
بغدير فرغان »<sup>(4)</sup> . هذا فيما يخص المقابر . أما المصلوات فكانت  
موجودة خارج مدينتي الجزائر وطبنة .

## 3 — الابواب :

كان للأسوار أبواب يختلف عددها حسب المدن . مثلا كان  
لمدينة بجاية سبعة أبواب : باب البحر وباب تاظنت وباب أمسيون  
وباب المرسى وباب اللوزة والباب الجديد وباب البنود . ومن هذه  
الابواب لم يبق الا باب البحر . ومنه كانت السفن تدخل الى  
المرسى الداخلي . فنجد نوعين من هذا الباب في المغرب أحدهما باب  
المهدية العاصمة الفاطمية والآخر باب مريسي بمدينة سلا بالمغرب  
الاقصى . وكان باب البنود في مكان الباب الحالي وذكر المراكشي  
باب تاظنت كما رأيناها فيما سبق كما ذكره الغبريني بجانب الابواب  
الآخري بدون أن يعطينا أي تفصيل عنه .

وكان لمدينتي تنس وطبنة خمسة أبواب . فقال البكري وهو

- 
- (1) الادريسي ، وصف أفريقية والمغرب ، ص 74 .
  - (2) البكري ، كتاب المغرب ، ص 64 .
  - (3) نفس المرجع ، ص 52 .
  - (4) نفس المرجع ، ص 51 .

يحدثنا عن هاتين المدينتين : « كان لمدينة تنس بابان الى القبلة وباب البحر وباب ابن ناصح وباب الخوخة شرقي »<sup>(1)</sup> و « لمدينة طنبه باب خاقان مبني بالحجر عليه باب حديد وهو سري وباب الفتح غربي وهو باب حديد أيضا وبينهما سماط يشق المدينة من الباب الى الباب ، وباب تهودة قبلي عليه باب حديد وهو سري أيضا ، والباب الجديد حديد أيضا ، وباب كتامة جوفي<sup>(2)</sup> .

وعلى قول البكري كان لمدينة تاهرت أربعة أبواب باب الصبا وباب المنازل وباب الأندلس وباب المطاحن<sup>(3)</sup> . وكان لقلعة بني حماد وبسكرة ثلاثة أبواب . كانت أبواب العاصمة الحمادية الأولى تسمى باب الاقواس وباب الجنان وباب جراوة ولم يبق منها الا الباب الاول . وأما أبواب بسكرة فلا نعرف الا اسم اثنين منها وهما باب المقبرة وباب الحمام<sup>(4)</sup> . وكان لمدينتي قسنطينة وميلة بابان . ان بابي قسنطينة اسمها باب ميلة وباب القنطرة بينما كان بابا ميلة اسمها باب الرؤوس في الشرق وباب الحمام في الشمال<sup>(5)</sup> .

#### 4 — داخل المدن : الاحياء والمباني :

كانت المدن الكبيرة تنقسم الى أحياء . فمن أحياء بجاية نذكر : حي باب البحر وحي باب أمسيون وحي اللؤلؤة وحي المذبح وحي سباط الاموي وحارة المقديسي وحي رابطة المشنى وحي بئر م ومن الجدير بالذكر هو أن هذين الحيين الاخيرين كانا خارج المدينة .

- 
- (1) البكري ، كتاب المغرب ، ص 62 .
  - (2) نفس المرجع ، ص 50—51 .
  - (3) نفس المرجع ، ص 67 .
  - (4) نفس المرجع ، ص 52 .
  - (5) انظر الادريسي ، وصف افريقية والمغرب ، ص 67 .

وبقلعة بني حماد نعرف اسم حي وهو حي جراوة الذي يقع قرب باب جراوة .

هذا فيما يخص الاحياء أما فيما يتعلق بالمباني فنجد مساجد وحمامات وفنادق وقصور .

من المدن التي كان لها مسجد أو مساجد مذكورة في كتب المؤرخين والجغرافيين أو عثر عليها الباحثون نذكر قلعة بني حماد وبجاية والجزائر وملاة وقسنطينة وتنس وتاهرت وأشير ومجانة وتيجس وباديس وبسكرة وتهودة وطبنة وميلة والغدير وماما<sup>(1)</sup> .

ستحدث عن مساجد بجاية وملاة وقسنطينة في الفصل الذي خصصناه للفنون لان تأسيسها يرجع الى عهد بني حماد ونقتصر في هذا الفصل على بعض المعلومات التي عثرنا عليها أثناء بحوثنا عن المساجد الاخرى .

فكان للجزائر جامع أسسه الامير المرابطي يوسف بن تاشفين سنة 1096/490 كما تدل عليه الكتابة التي تزين المنبر ، وبباديس كان مسجد لكل واحدة من المدينتين ، وبسكرة نجد جامعا وعدة مساجد وبمدينة ميلة كان يقع الجامع قرب باب الرؤوس<sup>(2)</sup> .

ومن المساجد ننتقل الى الحمامات التي كانت موجودة ببجاية وقلعة بني حماد وباغاية ومجانة وتيجس وبسكرة والمسيلة ومدينة سبوس ( احدى مدينتي بونة ) وميلة . وفي هذه المدينة الاخيرة كانت الحمامات موجودة داخل المدينة وفي الربض .

أما الفنادق فموجود ذكرها في الفصل الذي خصصناه للحياة

---

(1) البكري ، كتاب المغرب ، ص 64 .  
(2) انظر أجتاني ، رحلة ، ص 116—117 .

الاقتصادية • وأما القصور فسندرسها في الفصل الذي خصصناه للفنون •

### ٥ — العيون والجباب والصهاريج والآبار :

كانت المدن تستهلك مياه العيون والجباب والصهاريج والآبار والجداول • لقد تعرفنا عن أسماء العيون الثلاثة التي كانت موجودة بأشير وهي عين مسعود وعين سليمان وعين ثلاثيراغ ، كما نعرف اسم عين بقلعة بني حماد التي ذكرها ابن حماد في قصيدتين ، فقال في القصيدة الاولى :

« وهل أردن عين السلام على الصدى

فأبرد من حر الضلوع النواهل »

وقال في القصيدة الثانية :

« على عين السلام صب غذاه  
تأود ايكها وجرت صباها  
وابرد ما يكون الماء فيها  
وما أدري أيجري فوق در  
غذاه مأوها العذب النير  
وشمالها كما فتق العير  
وأندى حين يحتدم الهجير  
أم ابتست بمنبعها الثغور »

ونعرف اسم عين مشهورة بالجبال التي تحيط بمرسى سببية قرب بجاية وهي عين الاوقات • فقال البكري عنها : ان « عين الاوقات معروف اذا كانت أوقات الصلاة جرى الماء •• فاذا خرجت الاوقات قلص وانقطع » (1) •

وكانت الجباب موجودة بمجانة وقلعة بني حماد • فقال البكري وهو يحدثنا عن المدينة الاولى : « ان مجانة لها قلعة مبنية بالحجر فيها ثلاثمائة وستون جيا » (2) وبقلعة بني حماد عثر الاثريون على عدة

(1) البكري ، كتاب المغرب ، ص 33 و 82 •

(2) نفس المرجع ، ص 145 •

جباب وصهاريج ندرسها في الفصل الخاص بالفنون .

ونجد بطبنة « صهريجا يقع فيه نهرها ومنه تسقى بساتينهم »  
و « جداول الماء العذب »<sup>(1)</sup> و « داخل مدينة بسكرة آبارا كثيرة عذبة  
منها في الجامع بئر لا تنزف »<sup>(2)</sup> وبمدينة تاهرت « مياها متدفقة وعيونا  
جارية تدخل أكثر ديارهم ويتصرفون بها »<sup>(3)</sup> .

### ب ( السكان :

قبل وصول بني هلال الى المغرب الاوسط كان سكان هذه  
الناحية في أغليبتهم ينقسمون الى تلكاتة وكتامة وزناتة .

كانت تلكاتة ، قبيلة بني حماد ، تسكن ناحية المغرب الاوسط  
التي تمتد من شرشال الى مرسى الدجاج ومن وادي شلف الى القبائل  
الكبرى ومن وادي شلف الى البيان وناحية الحضنة تتولى الامر في  
أشير ومليانة والجزائر والمدينة وحمزة والمسيلة غير أنه في سنة  
1120/514 أصبحت أشير تحت سلطة الثعالبة ، فرع من قبيلة معقل .

وكانت كتامة تسكن ناحية القبائل الصغرى الحالية ونجدهم  
خصوصا في جبال بجاية قبل تأسيس هذه المدينة من طرف الناصر  
وبسطيف والقل وجيجل وايجان وقسنطينة . وقال الادريسي انه  
في كتامة ناحية القل وجبالها المتصلة باقليم قسنطينة « كرم وبذل  
طعام لمن قصدهم أو نزل بأحدهم وهم أكرم الرجال للاضياف حتى  
استسهلوا مع ذلك أولادهم للاضياف النازلين . ولا تتم عندهم  
الكرامة البالغة الا بمبيت ابنائهم مع الاضياف ليتلقوا منهم الارادة  
ولا ترى كتامة بذلك عارا ولا ترجع عن ذلك البتة وقد أصابتهم

(1) البكري ، كتاب المغرب ، ص 50—51 .

(2) نفس المرجع ، ص 52 .

(3) الادريسي ، وصف أفريقية والمغرب ، ص 70 .

الملوك بذلك وبالغت في نكاياتهم فما أفلعوا ولا امتنعوا عن عاداتهم في ذلك ولا تحولوا عن شيء منه « وواصل الادريسي حديثه قائلا : « لم يبق من كتامة في وقت تأليفنا لهذا الكتاب الا نحو أربعة آلاف رجل وكانوا قبل ذلك عددا كثيرا وقبائل وشعوبا » وأعف قبائل كتامة واقظم فعلا لهذا الفن من كان من جهة سطيف لانهم من القدم لا يرون ذلك ولا يستجزونه ولا يستحسنون فعل شيء من هذه المنكرات<sup>(1)</sup> .

وقد رأينا أن بعد فتح الموحيدين لمدينة بجاية تحالف كتامة هذه الناحية مع ابي قسبة وصنهاجة ليحاربوا عبد المؤمن . ومن قبائل كتامة نذكر أيضا بني زلدوي أو بني زلدوي الذين كانوا يسكنون الجبال وراء جيجل وامتازوا بشجاعتهم وجهم للحرية . فقال الادريسي وهو يحدثنا عنهم : « لهم منعة وتحصن وهم أهل خلاف وقيام بعض على بعض والجبليات التي تلزمهم لا تؤخذ منهم الا بعد نزول الخيل والرجال عليهم في تلك النواحي ومن عوائدهم التي هم عليها ان صغيرهم وكبيرهم لا يمشي من موضع الى موضع غيره الا وهو شاكى السلاح بالسيف والرمح والدرقة اللمطية »<sup>(2)</sup> .

وأما القبائل الزناتية فكنا نجدتها بالمسيلة وبسكرة وجبل أوراس ونقاوس وطبنة وباغاية وسطيف وعلى الطريق التي تؤدي من أشير الى تنس وبين برشك وشرشال وبين تاهرت وتلمسان .

وكانت القبائل الزناتية الرئيسية هي : هوارة التي كانت تسكن بجبل أوراس والغدير وتهوذة وناحية المسيلة ومكناسة الموجودة بجبل أوراس وتهوذة ونقاوس وأوربة بناحيتي نقاوس وبونة الحديثة وصدراتة بالمسيلة وبسكرة ومزاتة بالمسيلة وباغاية وبنو زنداج

(1) الادريسي ، وصف افريقية والمغرب ، ص 70—71 .

(2) نفس المرجع ، ص 69 .



بالمسيلة ومغراوة وغمرت بناحية الزاب وبنو برزال بالمسيلة وسطيف وطبنة ولواتة بجبال بجاية وربيعة بين برشك وشرشال ومظفرة على الطريق التي تؤدي من تنس الى أشير وبنو يلومي في ناحية شلف وعدة قبائل أخرى كانت تسكن بين تلمسان وتاهرت أفادنا الادريسي<sup>(1)</sup> باسمائها وهي : « بنو مرين وبنو ورتظغير وزير ومانى واومانو ( أو ومانو ) وسنجاس وغمرة ويلومان وورماكسين وتجين ومغراوة وبنو راشد وتوطلاس ومانان ومانانك وزقارة » . وأضاف الادريسي الى اسماء القبائل الزناتية التي كانت تسكن بين تلمسان وتاهرت الملاحظات التالية : « هم ( أي زناتة ) أصحاب هذه الفحوص وهم قوم رحالة ظواعن ينتجعون من مكان الى مكان غيره لا كنهم متحضرون وأكثر زناتة فرسان ويركبون الخيل ولهم عادية لا تؤمن ولهم معرفة بارعة وحذق وكياسة ويد جيدة في علم الكتف لا يدري أن أحدا من الامم أعلم من زناتة بعلم الكتف » .

تلك هي تشكيلة سكان المملكة الحمادية في عهد حماد والقائد ومحسن . أما في عهد بلقين بن محمد وصلت قبائل بني هلال وانضمت قبائلها الى القبائل الموجودة . ومن القبائل الهلالية نذكر : الاثنج الذين كانوا يسكنون بناحية الزاب وقلعة بني حماد والجزائر ، وجشم الذين كانوا موجودين بالجزائر وبنو عدي الذين نزلوا بناحية شلف . وكانت هذه القبائل تولت الامر في الارياف بعد الاتفاق الذي أبرم بينهم وبين وبنى حماد . ثم في عهد يحيى بن العزيز أصبحوا يحكمون في المدن بجانب بني حماد .

وبالإضافة الى قبائل تلكاتة وكتامة وزناتة كنا نجد عددا قليلا من عرب الفتح والجنود العربي منهم قريش بتهوذة ويمنيون وقيسيون

(1) الادريسي ، وصف افريقية والمغرب ، ص 60—61 .

بطولقة وبنو جرف الذي كان أصلهم من الفرس بينطوس وعساكر الجند بميلة كما نجد سكان من مختلف البلدان : اندلسيون بالجزائر ومرسى الدجاج وتنس وبونة وقرويون بتنس وفرنج بقلعة بني حماد وبجاية ويهود في نفس المدينتين وعبيد في صفوف الجيش الحمادي .

هذا فيما يخص تشكيلة سكان المغرب الاوسط في عهد بني حماد . أما فيما يتعلق بحياتهم فنذكر انها كانت ، في أغلب الاحيان مضطربة من أجل الحروب التي كانت تقع بين الحماديين وبني هلال وزناتة وبني هلال داخل البلاد وبين الايطاليين والصقليين من جهة وبني حماد من جهة أخرى على ساحل البلاد . فذكر الادريسي في هذا الصدد ان عدد سكان مرسى الدجاج قليل « وربما فر عنها أكثر أهلها في زمان الصيف ومدة السفر خوفا من قصد الاساطيل اليها »<sup>(1)</sup> وان سكان القل « في أيام سفر الاسطول يدخلون الى الجبال ولا يتقون بها شيئا من آثارهم وانما يبقى بالقل في زمن الصيف الرجال فقط »<sup>(2)</sup> . وقال وهو يحدثنا عن مدينة جيغل : « لما ظفر بها اسطول الملك المعظم رجار ارتفع الى الجبل على بعد ميل من المدينة وبنوا هناك مدينة حصينة فاذا كان زمان الشتاء سكنوا المرسى والساحل واذا كان زمان الصيف ووقت سفر الاسطول نقلوا أمتعتهم وجملتهم بضائعهم الى الحصن الاعلى البعيد من البحر وبقي الرجال باليسير من التجائير في الضفة يتجرون وهي الى الآن خراب مهدمة الديار مثلثة الاسوار ليس بها ساكن ولا بقربها قاطن »<sup>(3)</sup> .

### ج ( الماكولات :

ليس لنا معلومات كثيرة عن الماكولات الحمادية وما نستطيع أن

(1) الادريسي ، وصف افريقية والمغرب ، ص 62 .

(2) نفس المرجع ، ص 73—74 .

(3) نفس المرجع ، ص 69 .

نقوله هو أن سكان المغرب الاوسط كانوا يأكلون الحنطة والشعير والبقول واللحم والتمور والفواكه والزيت والسمن والعسل وان في عهد العزيز كانت الخمر تباع في سوق باب البحر ببجاية . وفيما يخص الاطعمة فلا نعرف الا اسم طعام واحد وهو المركز الذي ذكره علي ابن الزيتوني الشاعر . وجاء في تعليق هذه الكلمة : « المركز : التنافق بلغة أهل المغرب وهي الضفادع أو الغزلان تحشى باللحم المدقوق وتفلى » <sup>(1)</sup> ولكن لحسن حفظنا ، لنا بفضل الاستاذ ادريس ، عدة معلومات عن المأكولات والاطعمة الموجودة بافريقية في عهد الزيريين .

فبين الاستاذ ادريس ان الكسكس غير مذكور في النصوص الزيرية وان الخبز كان يعجن في الدار ثم يحمل الى فرن المدينة وان الشعير والحنطة والبقول والحمص كانت تهمص في أغلبية الاحيان . ثم حدثنا الاستاذ ادريس عن الاطعمة وذكر ان أشهرها كانت : البسيطة التي كانت تصنع بسמיד الشعير المحمص والزيت والماء والهريسة التي كانت تطبخ بالقمح واللحم المرحين ولحم الدجاج بزيت الزيتون والعصيدة التي كانت تطبخ بالقمح والماء والسمن والعسل واليسار وهو الفول المطبوخ في اللبن والسمن وأوراق السلق المطبوخة بالحمص أو الجزر أو الفول والدشيش وهو شربة مصنوعة بالشعير المدشش والثريد وهو الخبز المقتت في المرقة . وكانت الحلويات المعروفة : الكعك والسفنج بالعسل واللوزينج والقطائف الحالية والقرص بالسמיד والعسل والقباط الذي كان في بعض الاحيان يحشى باللوز وقصب السكر الذي كان يقطع قطعاً صغيرة ويضع .

وأخبرنا الاستاذ ادريس من جهة أخرى أن في الارياف كان كل شخص يأكل مدا من القمح يومياً أو أكثر من مد من الشعير يومياً

---

(1) العماد الاصفهاني ، خريدة ، القسم الرابع ، الجزء الاول ،

ويأكل اللحم مرتين وثلاث مرات في الاسبوع ويستهلك ست أثمان من الدينار للزيت والبقول<sup>(1)</sup> .

( د ) الملابس :

قد ذكرنا فيما سبق بعض الملابس المصنوعة ببجاية وقلعة بني حماد وهي : العمام والاقراق الزرارية والفتوحيات وشواشي الخز والاكسية . بجانب هذه الملابس يمكن أن سكان المغرب الاوسط الحمادي كانوا يلبسون مثل جيرانهم الزيريين الجبة الطويلة والقميص والسروال والفرو والبدن<sup>(2)</sup> .

( هـ ) السكن :

كان سكان المغرب الاوسط الحمادي يسكنون في دور مبنية بالحجر في قلعة بني حماد وتبسة أو بالطوب في ناحية الزاب حيث أن الاسواق كانت مشيدة بهذه المادة البنائية .

## 2 — الحياة الدينية :

في عهد بني حماد كنا نجد بالمغرب الاوسط : شيعيين وسنيين واباضيين ومسيحيين ويهود .

( أ ) الشيعيون :

ان كتامة الذين كانوا قد ساعدوا الفاطميين في فتحهم للمغرب كانوا قد اعتنقوا المذهب الشيعي لذلك نستطيع أن نقول أن سكان القبائل الصغرى كانوا في أغليبيتهم على المذهب الشيعي . ولكن عندما فتح الفاطميون مصر وغادروا افريقية رافقهم عدد كبير من كتامة ولم يبق منهم الا عدد قليل : نحو أربعة آلاف حسب الادريسي .

(1) Idris, La Berbérie Orientale sous les Zirides, t. 2, pp. 591 - 593.

(2) البكري ، كتاب المغرب ، ص 82 .

## ب ( السننيون

يبدو أن أغلبية زناتة كانت على المذهب السني لانهم كانوا في أول الامر في خدمة الخليفة الاموي الاندلسي كما كانت كتامة في خدمة الفاطميين . فذكر البكري وجود أهل السنة بينطوس وطولقة التي كان سكانها يمنين وقيسين بدون أن يذكر مذهبهم ، وبمدينة بسكرة حيث كان السكان على المذهب المالكي بينما كان أهل تهوذة على المذهب الحنفي .

## ج ( الاباضيون :

كان الاباضيون موجودين بباغاية وناهوذة واحدى مدن بنطوس ومدراة قرب ورقلة حيث لجأ الرستميون بعد فتح تاهرت من طرف الفاطميين .

## د ( المسيحيون :

كان المسيحيون يسكنون بقلعة بني حماد وبجاية وعلى قول ماس-لاتري كانت لهم كنيسة بقلعة بني حماد في سنة 507-1114 وذكرنا أن العلاقات بين الناصر والبابا غريغوار السابع كانت حسنة وهذا نص الرسالة التي وجهها البابا الى الامير الحمادي :

« من غريغوار الاسقف عبد عباد الله الى الناصر ملك موريتانيا وناحية سطيف بافريقيا عليكم السلام والبركة البابوية .

كتبت لنا نبالتكم لتطلب منا سيامة الكاهن سرفاند كأسقف حسب القوانين المسيحية وأسرعنا في تلبية طلبكم لانه كان عادلا . وفي نفس الوقت بعثتم لنا هدايا وأمرتم بفدي المسيحيين الذين كانوا أسرى عندكم وأوعدتمونا بفدي جميع الأسرى الذين يوجدون فيما بعد وذلك احتراماً لبطرس الطوباوي أمير الحواريين ومحبة لنا . ان الله خالق جميع الاشياء الذي لا نستطيع أن نعمل أي شيء بدونه

وفي الحقيقة هو الذي أوحى لكم هذه الحسنة ومكن قلبكم لهذا العمل الكريم .

والله القدير الذي يريد أن كل عباده ينجون وأن لا يهلك أحد منهم ، لا يوافق شيئاً أكثر من حب الغير بعد حبه وتطبيق هذا المبدأ : « اعملوا للآخرين ما تريدون أن يعملوا لكم » .

وعلينا أن نمارس الفضيلة في محبة الغير أنتم ونحن أكثر من الشعوب الأخرى لاننا نعيد بطرائق مختلفة نفس الله الواحد ونمدحه كل يوم ونوقر فيه خالق القرون ورب العالم .

ان نبلاء مدينة رومة لما أخبرتهم بالعمل الذي أوحاه الله عليكم تعجبوا من سمو لطفكم ويذيعون ثناءكم ومن بينهم ألبيريك وسنسيوس وهما من خاصتنا المؤلفين وتربيان منذ شبابهما معنا في قصور رومة ويريدان صداقتكم والاحسان المتبادل معكم . ويسعدهما ان استطاعا أن يعملوا ما يرضيكم في هذه البلاد . ويعثان اليكم بعض رجالهما الذين يقولون لكم الى أي حد يقدران خبرتكم وعظمتكم والى أي حد يرضيان أن يكونا في خدمتكم هنا . انا نوصي جلاتكم على رجالنا القادمين اليكم ونطلب منكم اليهم المحبة والتفاني اللذين يكونا لنا دائماً في سبيلكم وكلما يخصكم . والله يشهد أنه هو القادر الذي أوحى الولاء الذي اقطعناه اليكم والى أي حد تتمنى سلامكم ومجدكم في هذه الدنيا وفي الآخرة . ونرجوه من صميم قلبنا أن يستقبلكم بعد حياة طويلة في حضانة سعادة الاب القدوس ابراهيم » (1) .

Idris, La Berbérie Orientale sous les Zirides,  
t. 2, pp. 591 - 593.  
Mas Latrie, Traités de paix et de commerce,  
Introduction, p. 32.

(1)

## هـ ( اليهود :

كان اليهود موجودين بقلعة بني حماد خصوصا بعد فتح القيروان من طرف بني هلال وكانوا تجارا أو أطباء أو صياغ أو خبراء بالامور المالية .

ومن الجدير بالذكر هو أن سكان المغرب الاوسط الحمادي من شيعين وسنين واباضيين ومسيحيين ويهود كانوا متفقين رغم اختلافهم في المذاهب والعقائد .

## الفصل الرابع

### الحياة الثقافية

#### ١ - الشعراء :

من الشعراء المشهورين في العهد الحمادي نذكر :

النهشلي  
وابن أبي سهل الخشني  
وابن الفضل النحوي  
وابن رشيق  
وابن حمديس  
وعمر بن فلفول  
وعلي بن الزيتوني  
وابراهيم الهازي  
وعلي بن الطيب  
ويوسف بن المبارك  
وابن مليح الطيب  
وعلي بن مكوك التطيبي  
وحماد بن علي ( الملقب بالبين )  
وعبد الحق البجائي  
وأبو الطاهر عمارة



## 1 — عبد الكريم النهشلي (1):

ولد أبو محمد عبد الكريم النهشلي بالمحمدية ( المسيلة الحالية ) التي كانت في عصر الفاطميين عاصمة بني حمدون فأخذ النهشلي عن شيوخها وأصبح شاعرا مقدما . وله مدح في الامير الزيري باديس ، وتوفي سنة 1014/405 — 1015 .

ومن شعره نذكر ثلاث قطع :

في القطعة الاولى يصف فيلا .  
وفي الثانية يرثي صاحبها  
وفي الثالثة يصف نهرا في روضة

### قال يصف فيلا أهدي الى الامير باديس الصنهاجي :

وأضخم هندى النجار تعدّه	ملوك ساسان رايها أمر
يجيء كطرد جائل فوق أربع	مضبرة لمت كما بمت الصخر
له فخذان كالكتيين لبدا	وصدر كما أوفى من الهضبة الصدر
ووجه به أنف كراووق خمرة	ينال به ما تدرك الانمل العشر
وأذن كنصف البرد يسمعه النداء	خفيفا ينقص العيب مزور
ونابان شقا لا يريك سواهما	قتاتين سمراوين طعنهما بتر
له لون ما بين الصباح وليله	اذا نطق العصفور أو غلس الصقر

### وقال يرثي صاحبها له تناول دواء فمات بسببه :

منايا سددت الطرق عنها ولم تدع	لها من ثنايا شاهق متطلعا
فلما رأت سور المهابة دونها	عليك ولما لم تجد فيك مطعما

---

(1) عن عبد الكريم النهشلي ، انظر : حسن حسني عبد الوهاب ، المنتخب المدرسي من آداب التونسي ، الطبعة الثانية ، ص 55—57 . أحمد حماني ، عباقره من رجالنا تزهر منها عواصمنا الصنهاجية ، الاصاله ، عدد خاص ببجاية عبر العصور ، ص 245 .

ترقت بأسباب لطاف ولم تكد  
فجاءتك في سرّ الدواء خفية  
تواجه موفور الجلالة أروعا  
على حين لم تحذر لداء توقعا  
فلم أر مالا يتقى مثل سمها  
ولا مثلها لم تخش كيذا فترجعا

### وقال يصف نهرا في روضة :

سلام على طيب روغنا  
الى مزبد الموج طاف لعباب  
تحال به قطما مغرما  
ويسخو فيسحب في ذابل  
كان الشمال على وجهه  
اذا درجت فوقه درجت  
وقد جلّته بأوراقها  
علتها الحمام بتغريدها  
كأن شعاع الضحى بينها  
وشائع من ذهب سائل  
ربا تنفقا من فوقها  
على كل مخيبة خلة  
كما قتل الوقف أضداغه  
الى القصر والنهر الخضرم  
يكرّ على قطم مغرم  
يمان تسهم بالانجم  
بها سقم وهي لم تسقم  
على حيب الزرد الحكم  
فروع جلّت ناطق اليمّم  
كما سجع النوح في مآثم  
على السوسن العضّ والحيزم  
على خروانية نعّم  
عز الى الربيع لدى المرهم  
تسدى على جدول منعم  
وكالارقم انساب للارقام

### 2 — ابن أبي سهل الخشني (1) :

ولد أبو عبد الله عبد العزيز بن أبي سهل الخشني الضرير  
بالمحمدية فقال ابن رشيق وهو يحدثنا عنه « لم ير ضرير قط أطيب  
نفسا منه ولا أكثر حياء ، مع دين وعفة ، أدركته وقد جاوز التسعين

(1) عن أبي سهل الخشني ، انظر : ابن رشيق العمدة ، ج 1 ،  
ص 161 . صلاح الدين خليل أيبك الصفدي ، نكت الهميان  
في تكت العميان ، ص 194—195 . احمد أمين ، ظهور  
الاسلام ، ج 1 ، ص 305 .

والتلاميذ يكلمونه فيحمر خجلا وكان شاعرا مطبوعا يلقي الكلام القاء  
وسلك طريق أبي العتاهية في سهولة الطبع ولطف التركيب  
ولا غنى لاحد الشعراء الحذاق عن العرض عليه والجلوس بين يديه  
أخذا للعلم عنه واقتباسا للفائدة منه وتوفي رحمه الله تعالى سنة  
ست وأربعمائة » .

ومن شعره :

قال العوازل قد طولت حزنك اذ      او شئت اخراجه عن سلوة خرجا  
ولن أطيق خروج الحزن عن جلدي      لانني أنا لم أمره أن يلجا

ومن شعره أيضا :

العين من وجهك في لهو      والقلب من صدك في شجو  
تناصف الحسن الذي حزته      لم يفتقر عضو الى عضو  
ولم يفد منك محب سوى      قلب شح في جسد نضو

3 — ابن النحوي<sup>(1)</sup> :

هو أبو الفضل يوسف بن محمد بن يوسف ويعرف بابن  
النحوي التوزري القلمي نسبة الى قلعة بني حماد قرأ ببلده وبالقيروان  
ثم دخل المغرب وطاف في أنحاءه واستقر أخيرا بقلعة بني حماد سنة  
394 وتصدر للتدريس وكان لا يقبل من أحد شيئا ، وانما يعيش

---

(1) عن أبو الفضل النحوي ، انظر : حسن حسني عبد  
الوهاب ، المنتخب المدرسي ، ص 91—19 . عمار طالبي ،  
الحياة العقلية في بجاية ، الأصالة ، عدد ببجاية عبر العصور ،  
ص 160 . أحمد حماني ، عباقره من رجالنا تزهرو بها  
عواصمنا ، عدد خاص ببجاية عبر العصور ، ص 243 (الأصالة)  
Lucien Golvin, Le Maghrib Central à l'époque des  
Zirides, p. 162.

Idris, La Berbérie Orientale sous les Zirides,  
t. 2, p. 778.

من دخل ضيعة له بتوزر » وأخذ نفسه بالتقشف فترك اللين من اللباس والاكل ولبس جبة صوف الى ركبته • وتوفي بقلعة بني حماد في محرم سنة 513 عن الثمانين سنة ، ومن أقواله نذكر قطعتين من المنفرجة وقطعة من قصيدة مدح فيها مدينة فاس :

### القطعة الاولى من المنفرجة : في انتظار الفرج :

اشتدي أزمة تنفرجي	قد آذن ليلىك بالبلج (1)
وظلام الليل له سرج	حتى يغشاه أبو السرج (2)
وسحاب الخير له مطر	فاذا جاء الآبان تجى
وفوائد مولانا جمل	لسروج الانفس والمهيج
ولها أرج محى أبدا	فاقصد معيا ذلك الارج
فربما فاض الحيا	بحور الموج من اللجج
والخلق جميعا في يده	فذوو سعة وذوو حرج
ونزولهم وطلوعهم	فالى درك وعلى درج
ومعائشهم وعواقبهم	ليست في المشي على عوج
حكم نسجت بيد حكمت	ثم أنسجت بالمنتسج
فاذا اقتصدت ثم انعرجت	فبمقتصد وبمنعرج
شهدت بعجائبها حجج	قامت بالامر على الحجج

### اما القطعة الثانية من قصيدة المنفرجة فهي حكم :

... مدح العقل الآتية هدى	وهوى متول عنه هجى
وخييار الخلق هداتهم	وسواهم من همج همج
واذا كنت المقدام فلا	تجزع في الحرب من الرهج
واذا أبصرت منار هدى	فاظهر فردا فوق الشج
والرفق يدوم لصاحبه	والخرق يصير الى الهرج

(1) البلج : صباح الصبح .

(2) أبو السرج : هو الشمس .

وله يمدح مدينة فاس :

يا فاس منك جميع الحسن مسترق  
هذا نسينك أم روح لراحتنا  
وساكذك ليهاهم بما رزقوا  
وماؤك السلسل الصافي أم الورق  
حتى المجالس والاسواق والطرق

4 — ابن رشيق (1) :

ولد ابن رشيق بالمحمدية بين سنة 370 و 390 وقرأ عن شيوخها .  
وفي سنة 1015/406 — 1016 سار الى القيروان فأخذ عن النهشلي  
وابن أبي سهل الخشني والقزاز . فاتصل بابن أبي رجال امام الكتابة  
والانشاء والادب ثم بالامير الزيري المعز بن باديس وأصبح من شعرائه  
وعندما حاصر بنو هلال القيروان انتقل ابن رشيق الى المهديّة مع المعز  
في سنة 1057/444 ، فوقع صراع عنيف بينه وبين ابن شرف ولم  
يتصلح الشاعران الا بجزيرة صقلية حيث توفي ابن رشيق بمدينة مزارة  
في أول ذي القعدة 15/450 أكتوبر 1064 .

لابن رشيق ديوان يشتمل على 214 قصيدة نذكر منها رثاء  
القيروان ورثاء قاضي المسيلة وما قاله في الشمس والنارنج والتفاحة  
والموز والباذنجان وشقيقة النعمان والزرافة وفحل الاوز والحجل  
والبغل وادي المحمدية والشعر :

ومن قوله في رثاء القيروان :

والمسلمون مقسمون تنالهم  
ما بين مضطر وبين معذب  
أيدي العصاة بذلة وهوان  
ومقتل ظلما وآخر عان  
حتى اذا سئموا من الارنان  
يستصرخون فلا يغاث صريخهم

(1) عن أبي رشيق ، انظر : ابن رشيق ، ديوان . ابن رشيق  
العمدة . أحمد حماني ، عباقرّة ، الاصالّة ، ص 244 .  
حسن حسني عبدالوهاب ، المنتخب المدرسي ، ص 75—77 .

بادوا نفوسهم فلما أنفذوا  
واستخلصوا من جوهر وملابس  
خرجوا حفاة عائدين بربهم  
هربوا بكل وليدة وفطيمة  
ومنه أيضا :

ما جمعوا من صامت وصوان  
وطرائف وذخائر وأوان  
من خوفهم ومصائب الالوان  
وبكل أرملة وكل حصان

أعظم بتلك مصيبة ما تنجلي  
لو أن ثهلانا أصيب بعشرها  
حزنت لها كور العراق بأسرها  
وتزعزعت لمصابها وتنكدت  
وعفا من الافطار بعد خلائها  
وأرى النجوم طلعت غير زواهر  
وأرى الجبال الشم أمست خشعا  
والارض من وله بها قد أصبحت

حسراتها أو ينقضي الملوان  
لتدكدكت منها ذرا ثهلان  
وقرى الشام ومصر والخرسان  
أسفا بلاد الهند والسندان  
ما بين أندلس الى حلوان  
في أفقهن وأظلم القمران  
لمصابها وتزعزع الثقلان  
بعد القرار شديدة الميلاق

وقال يرثي قاضي بلدة المحمدية طاهر بن عبد الله :

•• توفي الطاهر القاضي فوا أسفا  
فللديانة فيه لبس ثاكلة  
وقال في الشمس :

ان لم يوف تباريحي وأوجاعي  
وللقضاء عليه قلب ملتاغ

كأنما الشمس لما بدت  
خضر قباب الملك حفت بها  
وقال في النارنج :

أشجاره وهو بها يلتهب  
جلاجل مصقولة من ذهب

ودوحة نارنج بهتنا بحسنها  
ونارنجها فوق العصون كأنه  
وقال يصف تفاحة :

وقد نرت أغصانها للتاود  
نجوم عقيق في سماء زبرجد

تفاحة شامية

من كف ضبي أكحل

تلك لغير القبل  
حمرة خدّ خجل

ما خلقت مذ خلقت  
كأنما حمرتها

وقال في الموز :

من قبل مضغ الماضغ  
ومشرب لسائغ  
ملآن مثل فارغ  
للحلق غير بالغ

موز سريع أكله  
مأكلة الأكل  
فالفم من لين به  
يخال وهو بالغ

وقال في البانجان :

فاجعله غير مبنذج  
عربان أصلع كوسج

وإذا صنعت غذاءنا  
اياك هامة أسود

وقال في شقيقة النعمان :

على أطرافها لطح السواد  
على شفة الصبي من المداد

رأيت شقيقة حمراء باد  
يلوح بها كأحسن ما تراه

وله يصف زرافة :

شتمى الصفات للونها أثناء  
في خلقها وتنافت الاعضاء  
باد عليها الكبر والخيلاء  
فكأنه تحت اللواء لواء  
حتى كأن وقوفها اقعاء  
وجه الثرى لولمت الاجزاء  
أعيت بصنعه مثلها صنعاء  
حلى وجزع بعضه الجلاء  
فيه البروق وميضها ايماء

وأنتك من كسب الملوك زرافة  
جمعت محاسن ما حكت فتناسبت  
تحتها بين الحوافق مشية  
وتمد جيدا في الهواء يزينا  
حطت ما آخرها وأشرف صدرها  
وكان فهر الطيب ما رجمت به  
وتخيرت دون الملابس حلة  
لونا كلون الذبل الا أنه  
أو كالسحاب المكفهرة خططت

وجرى على حافاتهن جلاء  
من جلدها لو كان فيه وقاء

من الثقل في وحل وماهو في وحل  
كمنتعل لا يحسن المشي في النعل  
حكى طرف العرجون من يانع النخل  
جوانبه الحاظ متهم العقل  
رداء جديدا من بني البدو ذو جهل

الا يعاقب الحجل  
تب بالحلى وبالحلل  
باتت بتبر تكتحل

من العير في سوء الطباع قريب  
تسر وفيه للحمار نصيب

**وقال قلت في وادي الحمديّة وكان يعجب ابا اسحق الحصري :**

جاءت بغير قوادم وهوادي

ليس به من حرج  
ب الهم عن النفس الشجي  
حلّ عقود الحجج  
في وجهه عذر سمج  
عن قلب صب منضج

أو مثلها صدغت صفائح جوشن  
نعم التجافيف الذي أدرعت به

**ولنه يصف فحل أوز :**

نظرت الى فحل الاوز فخيّلته  
ينقل رجليه على حين فترة  
له عنق كالصواجان ومخطم  
يداخله زهر فيلحظ من عل  
يضم جناحيه اليه كما ارتدى

**ومن قوله في وصف الحجل :**

ما أغربت في زيّها  
جاءتك مثقاة الترا  
حفر الجفون كأنما

**وقال في البغل :**

فأوصيكم بالبغل شرا فانه  
وكيف يجيء البغل يوما بحاجة

**وقال يمدح الشعر :**

الشعر شيء حسن  
أقل ما فيه ذهبا  
يحكم في لطافة  
كم نظرة حسنها  
وحرقة بردها



ورحمة أوقعها في قلب قاس حرج  
 وحاجة يسرها عند غزال غنج  
 وشاعر مطرّح مغلق باب الفرج  
 قرّبه - لسانه من ملك متوج  
 5 - ابن حمديس الصقلي (1)

هو أبو محمد عبد الجبار بن حمديس الأزدي ، ولد في سرقوسة  
 بجزيرة صقلية سنة 447/1055 ، ثم سافر الى الاندلس سنة 471/  
 1088 ، واتصل بالمعتمد بن عباد ومدحه ثم استقر ببجاية حيث أصبح  
 شاعر المنصور بن الناصر .

لابن حمديس ديوان شعر يشتمل على عدة قصائد في مواضيع  
 مختلفة اخترنا منها مدح المنصور ، وثناء علي بن حمدون وقصيدتين  
 تصف لنا قصرين ببجاية (2) الحمادية وعدة قصائد أخرى في وصف الأزهار  
 والحيوانات والأشياء البسيطة والزهد .

قال ابن حمديس يمدح المنصور ، وبدا هذه القصيدة الطويلة  
 بوصف الخمر قبل أن ينتقل الى ممدوحه :

أمدمام عن حباب تبتسم أم عقيق فوقه درّ نظم  
 أعلى الهيم بعشنا كأسنا أم بنجم الافق شيطان رجم  
 أظلام لضياء طبق أم على الكافور بالمسك ختم  
 أندى في الزهر أم ماء الهوى حار في أعين حور لم تنم  
 أعمود الصبح في الغيب أم غرة الاشقر في الغيم الاحم  
 امرأة أم غدير دائم مقشعر الجلد بالقر شبم

(1) عن أبي حمديس ، انظر : ابن حمديس ، ديوان . اسماعيل  
 العربي ، ابن حمديس الصقلي شاعر بني حماد ، الاصاله ،  
 عدد خاص ببجاية عبر العصور ، ص 317-327 .

(2) تقدم القصيدتين اللتين تصفان قصرين ببجاية في الفصل  
 الخاص بالفنون .

قدرت منه الصبا سردا فما  
 كل ذا يد عوالي مشحولة  
 وأغنتهم من كل عيش صفوه  
 وأشكل الاوثار عن نعمته  
 ومدام قدمت فهي اذا  
 سكنت أجواف في جوف الثرى  
 خالفت أفعالها أعمارها  
 فهي في الراوق روقتها  
 أفنت الاحقاب منها جوهرها  
 فهي مما أفرطت ريقتها  
 لا ينال الشرب من كأساتها  
 وكان الشمس في ناجودها  
 فأدر للروح أختها والزرا

رفعت عنه بدا حتى انقصم  
 فذر اللوم عليها أو فلم  
 فألذ العيش صفو يفتنم  
 لا تسوغ الخمر الا بالنغم  
 سئلت تخبر عن عاد ارم  
 نسج الدهر عليه ورقم  
 فأتت قوتها بعد الهرم  
 لهب جار وماء مضطرم  
 ما خلا الجزء الذي لا ينقسم  
 تجد الري بها وهي عدم  
 غير لون يسرع السكر وشم  
 من سواد القار في قمص ظلم  
 حين بنتنا وسرور النفس أم

### ثم انتقل الى مدح المنصور فقال :

فهي مفتاح اللذات لنا  
 حل قصر المجد منه ملك  
 يحتبي في الدست منه أسد  
 يترك النعمة في جانبه  
 واذا قال نعم ، وهي له  
 ذو أياد بأياد وصلت  
 واذا مله بخل الغيم سخا  
 تنتمي السادات عزا كلما  
 يذعر الجبار منه فعلى  
 فآلق الهام اذا كرس سطا  
 كلما وطأ حربا شبكا

وبدا المنصور مفتاح الكرم  
 بدىء المجد به ثم ختم  
 وهلال وسحاب وعلم  
 واذا عاقب في الله انتقم  
 عادة ، اسبغ بالبدل النعم  
 كتوالي ديم بعد ديم  
 واذا ما عبس الدهر بسم  
 قربت من عنده صارت خدم  
 شفة يمشي اليه لاقدم  
 مسعر الحرب اذا هم اعترم  
 حمي المدع وشب المقنم

واذا حاول في طعن الكلى  
 يطأ الهام التي فلقها  
 يرجع الليل نهارا بالظبا  
 فضياء الشهب من قسطه  
 انما حمير أسند لم تزل  
 كل شهم القلب مرهوب الشبا  
 يستظلون بأوراق الضبا  
 وعروس لك أهديتها  
 في تقاصير من الدر اذا  
 يضرب الامثال فيها بكم  
 أسكنت ذكراك حكما خالدا

#### رثاء القائد الحمادي علي بن حمدون :

فبدأ ابن حمديس قصيدته هذه بذكر الموت الذي لم يستطع أحد  
 أن يهرب منه . ثم ذكر فضائل الراحل : شجاعته في ساحة القتال  
 وتشجيعه للعلماء والادباء وأتم قصيدته بتعزية أهل الفقيه فقال :  
 وقال لحسن الصبر بين الحشادم  
 أي الموت أعين التصبر بالدم  
 على القائد الاعلى الذي فل عزمه  
 أن يهرب منه .  
 أرى زمن الدنيا ينقل أهلها  
 وحان أمين الملك فيما أنطوى له  
 وصادرة الحتف الذي حطه الى  
 وما شاءه العرش جل جلاله  
 فما دفعت عنه جنود جنوده  
 لو يغبض الضرب من كل مرهف  
 بأيدي كمات منهم كل مقدم  
 بهيل في فضفاضة فارسية  
 وحشا القبر عن صدر الخميس المرمر  
 يدق ويخفي عن خفي التوهم  
 على أنها في القرب كاليد للقم  
 ولا نافذات الطعن من كل لهدم  
 باقدامه يحمي حماة ويحتمي  
 تحدث عن أبطال عاد وجرهم

على ابن حمدون الذي كان حمده  
خلت منه يوم الروع كل كنية  
كان عليها لعجاج ملاءة  
متى تعيش الهيجا له في لقائه  
تنقل من سرج النكمية بحتفه  
وكم مكرم بالعز فوق أريكة  
وكان صفو الجو يوم عطاءه  
فظللت منه في توحش غربة  
وأرضعني ندي المنى فكأنني  
وما أبت عن جدواه الا مشيعا  
فيا سيدا زرناه حيا وميتا  
نردد تسليما عليك محبة  
وذي خفقات بالقرى تسحق الحصى  
وراجى الندى من غيره كمعوض  
ويدي علاه من أسرة وجهه  
وقد كان ذاك البشر منه مبشرا  
وما زال ميالا الى البر والتقوى  
تنقل الاكرام من ربه له  
له كل ناد بالوقار مكرم  
وصفح عن الجاني بشيمة صفحه  
ومدرسة أبنائها فقهاؤها  
ضراغم في الجيش اللهام وانما  
وقد كان في نصر الشريعة مسرعا  
أرى قائد القواد أعطى مقاده  
وأسلم للحتف المقدر نفسه

ترفع منه همة المتكلم  
وكم عمرت من بأسه بالتقدم  
مطيرة في الجوف كل قشعم  
رأت منه في الاقحام سن تبسم  
الى حفرة في جوف لحد مسنم  
يصير الى بيت العلى المتهدم  
مشوب بشؤبوب الغمام المديم  
بظل جناح بين غرباء مظلم  
وليد أتى عمران شيخ انتقدم  
بأفضال ذي فضل وأنعام منعم  
فما زال في هذا الجباب المعظم  
وان كنت لم تردد سلام المسلم  
لها امتراء من حديد التحدم  
من الماء اذ صلتى تراب التيمم  
سنا نسيم الخير للمتوسم  
بأكبر مأمول وأوفر مغنم  
تقى القلب من كل مائم  
الى جنّة فيها له دار مكرم  
بغير وقور منه مقول أبكم  
وحلم حكى في الغيظ هضب يللم  
فمن عالم منهك ومن متعلم  
فوارسهم في الحرب من كل ضيفم  
عن الحق ما يشغى به كل مسلم  
لحكم قضاء في البرايا محكم  
وقد كان لا يرقى اليه بسلم

رأيت له نهض العقاب المحرّم  
تقرطس أغراضنا صوائب أسهم  
الى كفّ ميمون المضاء المصمّم  
فكلكم من مكرم وابن مكرم  
وأيمانكم فيها نواة تختّم  
جبال حلوم بل طوالع أنجم  
وشمل الاعادي منه غير منظم

إذا الملك نجاه توحى اشارة  
فتستهدف الاعراض أراؤه كما  
وتهدى له كفّ تصول على العدى  
وأبناءؤه أتم سرأة أكابر  
وأتم سيوف للسيوف مواضيا  
عزاء جميل في ( المصاب ) فانكم  
فدام لكم في العز شمل منظم

#### وقال يصف الشقائق :

جری دمه منهن أعيون الزهر  
تبلبلها الارواح في القضب الخضر  
وقامت لرقص في غلائلها الحمر

نظرت الى حسن الرياض وعيمها  
فلم تر عيني بينها كشقائى  
كما مشطت غيد القيان شعورها

#### وقال يصف النيلفر :

محمرة النوار خضراء  
ألسنة النار من الماء

أشرب على بركة نيلوفر  
كأنما أزهارها أخرجت

#### ومن قوله في الناقه :

أصيب لكل فلاة غرض

هي القوس انى لسهم لها

#### وقال يصف الثباب :

فيزعج الروح تعديبا من الجسد  
مباضعا مدميات كل مفتصد  
حك الطريف بحناء بنان يد

ومودع في المطايا لسعة حمة  
يفشى السوام مناقيرا فتحسبها  
يحك من دمعها القاني

#### وقال يصف البق والبرغوث والباعوض :

نومي على ظهر الفراش منغص والليل فيه زيادة لا تنقص

وسرت على عجل فما تتربص  
مسترخصات منه ما لا يرخص  
والبق يشرب والبراغث ترقص

تري القطب منها ثابتا وهي تضطرب  
وقامت بأمر البر فهو كما يجب  
إذا أدمن الالقاء فيها حصى ذهب

خليفة الشمس تجلي الظلم  
لها من النار سنان خدم  
لولا نخاع القطر لم يستقم  
يذيبه روح له مضطرم  
قطفك بالمقراض رأس القلم  
كأنه الصحة بعد السقم  
منها لسان وهو في غير فم  
لم تنتقل في الرقص منها قدم  
قد حركت منه لنا فرد كم

بها أقدم في تأخيرها قدمي  
على الثمانين عاما لا على غنمي  
أرمني عليها رمى الشيب والهرم

فهو الذي يصرف عنك الخطوب  
قد صرفوا عنك وجوه القلوب

من عاديات كالذئاب تذاءبت  
جعلت دمي خمرا تداوم شربها  
فترى الباعوض مغنيا بربابه  
وقال في رحي :

وأخذة في دورة فلكية  
إذا أطعمت حبا من البر أطعمت  
تحسبها تلقي لنا رمل فضة  
وقال يصف شمعة :

خليفة الملك ترى عنده  
ذابلة في الصفر مركوزة  
تؤدي من الشمع قرا مدمجا  
فجسمها من ذهب جامد  
تقطف من هامتها فضلة  
فنورها من ذاك مستأنف  
يأكله وهي غذاء له  
كأنها راقصة بيننا  
قائمة في ملبس أصفر

وقال في العصا :

ولي عصا من طريق الدم أحمدتها  
كأنما وهي في كفي أهش بها  
كأنني قوس رام وهي لي وتر  
وقال وهو يذكر الثقة بالله :

كن واثقا بالله مسجلا له  
وأصرف إليه الوجه عن معشر

## وقال في الزهد :

يا ذنوبي ثقلت والله ظهري  
بأن عذري فكيف يقبل عذري  
كلما تبت ساعة عدت أخرى  
لضروب من سوء فعلي وهجري

### 6 — أبو حفص عمر بن فلفل (1):

كان أبو حفص عمر بن فلفل ، كما ذكرناه ، كاتباً في عهد  
العزير ابن المنصور ثم في عهد يحيى بن العزير .  
وقال عنه ابن بشرون « انشدني له الامير عبد الله بن العزير  
الحمادي عند الاجتماع به في جزيرة صقلية :

وقالوا نأى عنك الحبيب فما الذي  
قال أنت أحبيت التصبر بعده  
فان الهوى — مهما تمكن الحشى  
فكم رام أهل الحب قبلك سلوة  
فقلت الا للصبر مفرع عاشق  
سأصبر حتى يفتح الله في الهوى  
نراه اذا بان الحبيب المواصل  
لم تستطع صبرا فما أنت فاعل  
وحل شغاف القلب — ليس بزائل  
وزادهم عنها هوى متواصل  
وللصبر أخرى بي وان غال غائل  
بوصل حبيب طال فيها الطوائل

### 7 — علي بن الزيتوني الشاعر :

قال ابن بشرون وهو يحدثنا عن علي بن الزيتوني الشاعر « انه

---

(1) عن أبي حفص عمر بن فلفل ، انظر : العماد الاصفهاني ،  
خريدة القصر وجريدة العصر ، القسم الرابع ، الجزء  
الاول ، ص 210 . رشيد مصطفاي ، الحركة الادبية في  
بجاية ، الاصاله ، عدد خاص ببجاية عبر العصور ،  
ص 276 .

(2) عن علي بن الزيتوني الشاعر ، انظر : العماد الاصفهاني ،  
نفس المرجع ، ص 213 . رشيد مصطفاي ، نفس المرجع ،  
ص 276 .

شاعر المغرب الاوسط وأديبه والمعيه وأرييه، وهو صاحب توشيح وتوشيع  
وتقصيد وتظليع وقد سار شعره غناء « وأورد من شعره في ذم المركز :

لا آكل المركز دهري ولو      تقطعه كفي بروض الجنان  
لانه أتسبه فيما يرى      أضالع المصلوب بعد الثمان

### وقوله في قصيدة في مدح بعض القضاة :

نهاه عن محارمه نهاه      وقربه لخالقه تقاه  
وقال الله ليس سواي رب      ولا لثريعتي أحد سواه  
هو البر العطوف على البريا      وبالايتام يرحم من أتاه  
وشد به عرى الاسلام حتى      رأينا النجح وانعقدت عراه  
أمين عدله غمر البريا      فما يخشى على أحد قضاه  
فسيح خطوه في كل علم      ومن ذا يقتفي أبدا خطاه  
أبى شأنه طلب المعالي      ومن يحصى ثناه أو نداءه  
نقد ظفرت يد علقت نداءه      ومن ناواه قد تبت يدهاه

### 8 — ابراهيم بن الهازي (1) :

ذكر ابن بشرون انه صاحب توشيح مليح وربما قصر اذا قصد  
وأحسن اذا قطع .

ومن شعره :

الا فدعوا عدلي فما اسمع العذلا      كفاكم ، فان العذل قد زادني خبلا

وهي قصيدة واهية ومقطعة :

فواصل وقاطع لست أبغي تحولا      فان شئتم حوراً ، وان شئتم عدلا

(1) عن ابراهيم بن الهازي ، انظر : العماد الاصفهاني ، نفس  
المرجع ، ص 214 .



9 — علي بن الطبيب<sup>(1)</sup> :

ذكر ابن بشرون انه ورد من شعره قوله :

يا جملة الحسن هب لي منك حسانا  
أي أحبك أسراراً وعلاناً  
ومنه :

اني لمبدك لا أبغي بكم بدلاً  
ولا أحب سواك الدهر انساناً

10 — يوسف بن المبارك<sup>(2)</sup> :

ذكر ابن بشرون « انه من موالى بني حماد ، وله في مدائحهم من

الشعر ما انسج عليه ذيل حماد من ذلك قوله :

هناكم النصر ونيل النجاح  
فأتمم الصيد الكرام الاولى  
ما منكم الا همام حوى  
لا ترهبون الدهر أعداءكم  
وتبذلون الرفد يوم الندى  
وترفعون الجار فوق السهى  
لا زلتم تجنون زهر العلى  
في يومكم هذا بسم الرماح  
شادوا العلى بالنائل المستماح  
مناقبا جلى ومجدا مراح  
تمنعون العرض من أن يباح  
وتسعون الحرب يوم الكفاح  
وتكرمون الضيف مهما استماح  
في معرض العز بحد الصفاح

11 — ابن ابي الميخ الطبيب<sup>(3)</sup> :

ذكر ابن بشرون ان له مقطعات جالبة للحب سالبة للب ، وه من

---

(1) عن ابي الميخ الطبيب ، انظر : العماد الاصفهاني ، نفس

المرجع ، ص 215 .

(2) عن يوسف المبارك ، انظر : العماد الاصفهاني ، نفس

المرجع ، ص 210 . رشيد مصطفى ، نفس المرجع ،

ص 276 .

(3) عن ابن ابي الميخ الطبيب ، انظر : العماد الاصفهاني ، نفس

المرجع ، ص 217 . رشيد مصطفى ، نفس المرجع ،

ص 277 .

فصيدة عيدية في الامير عبد الله بن العزيز الحمادي يصف جنائبه وقضائه ، حق العيد وواجبه :

وجالت به جرد المذاكي كأنها  
بصفراء كالتبر العتيق صقلية  
وأشقر لو يجري والبرق جهده  
وأقام لواء النصر يتبع راية  
فلما قضى حق الصلاة معظما  
غلا زال يقضي نقله وفروضه  
وعدارى ولكن نطقهن تحمحم  
ودهما يتلوها كميت وأدهم  
لكان له يوم الرهان التقدم  
بها العز معقود عليها متم  
ثنى والهدى في وجهه يتوسم  
وبرد علاه بالمدائح معلم

12 — علي بن مكوك التنطبي<sup>(1)</sup> :

ذكر ابن بشرون انه أورد له هذه الايات :

الا ليت شعري هل من الدهر عودة  
تكدر صفو العيش مذ جد بيننا  
لعلي الذي يلبي ويشفى من الاسى  
غدوت من الايام في حال عسرة  
ليقرب ناء ليس يدري له أين  
وأى التذاذ لا يكدره البين  
يعيد الذي ولى فكل به هين  
تطالبنى دينا وليس لها دين

13 — حماد بن علي الملقب بالبين<sup>(2)</sup> :

ذكر ابن بشرون انه له :

لمن اشتكي ما أراب من الدهر  
وقل الذي يجدي التشكي ، وأين من  
أراني قد أصبحت في قطر باجة  
فقيرا لمن قد كنت أغنى بنيله  
وقد ضاق بي عن جمل ايسره صدري  
أرجية في يومي لقاصمة الظهر  
غربيا وحيدا في هوان وفي قهر  
وأنعم في أيامه جلوة العمر  
وصيره بعد انجبار الى الكسر  
وأرمق عيشا كدر الدهر صفوه

(1) عن علي بن مكوك ، انظر : العماد الاصفهاني ، نفس المرجع ،

ص 218 .

(2) عن حماد بن علي الملقب بالبين ، انظر : العماد الاصفهاني ،

نفس المرجع ، ص 219 .

مذالة الاكناف رائقة الزهر  
بلا مهل في أول الركب والسفر  
يقابلني بالعنف منه وبالزجر  
بلطف لعل اليسر يذهب بالعسر  
كأن لم أكن اذ ذاك منه على فكر

وعهدي به روضا اريضا وجنة  
وان رمت أن أعدوا لاهلي عاجلا  
ثاني عنه عامل الثغر وأثنى  
وقال اقتنع برزق تناله  
وأطرق اطراق البغات لدى الصقر

14 — محمد بن البين (1) :

قال ابن بشرون وهو يحدثنا عنه « أوردته الرشيد بن الزبير في  
كتاب الجنان من الاندلسيين ولم أعرفه الا منه ، وأورد له :  
جعلوا رضابك كي يجرّم راحا  
نشروا عليك من الذوائب حندسا  
ومتى أحسوا منك طيفا طارقا  
ضربوا عليك من القتام سرادقا  
وجلوا ظلام الليل بالصبح الذي  
وأتو بغدران المياه جوامدا  
ورأوا به قتل النفوس مباحا  
فمألته من وجنتيك صباحا  
ملأوا أعتنهن الى رباحا  
ركزوا شعاع الشمس فيه رماحا  
قسموه بين حياتهم أوضاحا  
قد فصلوها ملبسا وسلاحا

هذا معنى حسن قد جوده الاعشى النحوي من شعراء المغرب  
ولا أدري أيهما أسبق اليه :

ملك اذا أدّرع الدلاص حسبته  
لبس الغدير وهز منه منصلا

ولمحمد بن البين :

برود قد خلقن علي حتى  
فجددها ليشهد كل راء  
وحمّل عاتقي ثقل المعالي  
حكين الصبر في يوم الوداع  
بأنني من هباتك باتساع  
فانني بالتحمل ذو اضطلاع

(1) عن محمد بن البين ، انظر : العماد الاصفهاني ، نفس  
المرجع ، ص 220 .

15 — عبد الحق البجائي<sup>(1)</sup> :

هو أبو محمد عبد الحق بن عبد الرحمن بن عبد الله بن حسين الأزدي الأشبيلي . فقال الاستاذ عمار طالبي وهو يحدثنا عنه : « ولد عبد الحق سنة 1117/510 ، ونزل بجاية بعد سنة 550 وتوفي بها سنة 582 هـ ، بعد محنة نالته من السلطة السياسية في ذلك العهد وكتب تاريخ وفاته على رخام على قبره ، خارج باب المرسى » .  
وذكر الاستاذ عمار طالبي من بين مؤلفاته ديوان شعر .

16 — أبو الطاهر عمارة<sup>(2)</sup> :

عاش أبو الطاهر عمارة بن يحيى بن عمارة الشريف الحسين في القرن السادس الهجري ، فقال : « الغبريني في حديثه عنه له علم وأدب وفضل ونبل ، قضى في بعض النواحي بجاية وكان متقدما في علم العربية والادب وله تأليف في علم الفرائض منظوم وتواشيحه في نهاية الحسن وبها يضرب المثل وقد ذكر لي أن شعره قد جمع في ديوان ولكنني لم أطلع عليه وقد رأيت بعض قطع مستحسنة من شعره » .

---

(1) عن عبد الحق البجائي ، انظر : الغبريني ، عنوان الدراية ، ص 73—75 . عمار طالبي ، الحياة العقلية في بجاية ، الاصاله ، عدد خاص بجاية عبر العصور ، ص . رابع بونار ، عبد الحق الأشبيلي البجائي محدث القرن السادس الهجري ، الاصاله ، عدد خاص بجاية عبر العصور ، ص 259—271 .

(2) عن أبي الطاهر عمارة ، انظر : الغبريني ، عنوان الدراية ، ص 76—80 .

## 2 - النقد الادبي :

من الادباء الذين اشتهروا في النقد الادبي في عصر بني حنيفة  
نذكر النهشلي وابن رشيق .

### أ - النهشلي :

اذا تحدثنا عنه في الباب الذي خصصناه للشعر وله في النقد  
الادبي كتاب عنوانه : « كتاب الممتع في علم الشعر وعمله » قد  
ارتاد به « أفقا من آفاق النقد وهياً لغيره السبيل لكي يمضي فيه  
ويوضح أساليب النقد ومناحيه » .

ومن خلال ما جاء عن الممتع في كتاب العمدة لابن رشيق نرى  
ان النهشلي كان دقيق التحليل وصحيح الرأي وأنه كان له تأثير كبير  
فيمن خلفه من المؤلفين في النقد الادبي .

وقال عنه ابن رشيق في باب القدماء والمحدثين لكتابه العمدة (1) :  
« ولم أر في هذا النوع أحسن من فصل أتى به عبد الكريم بن ابراهيم  
فانه قال : قد تختلف المقامات والازمنة والبلاد فيحسن في وقت ما لا  
يحسن في آخر ، ويستحسن عند أهل بلد ما لا يستحسن عند أهل  
غيره ونجد الشعراء الحذاق تقابل كل زمان بما استجيد فيه وكثر  
استعماله عند أهله ، بعد أن لا تخرج من حسن الاستواء وحد  
الاعتدال ، وجودة الصنعة ، وربما استعملت في بلد ألفاظ لا تستعمل  
كثيرا في غيره ، كاستعمال أهل البصرة بعض كلام أهل فارس في  
أشعارهم ، ونوادير حكاياتهم ، قال والذي اختاره أنا التجويد  
والتحسين الذي يختاره علماء الناس بالشعر ويبقى غابره على الدهر  
ويبعد عن الوحشي المستكره ، ويرتفع عن المولد المنتحل ويتضمن  
المثل السائر والتشبيه المصيب والاستعارة الحسنة » .

(1) ابن رشيق ، العمدة ، ج 1 ، ص 75-76 .

## ب — ابن رشيق :

قد تحدثنا عن ابن رشيق في دراستنا للشعر في عصر بني حماد وذكرنا قطعا من ديوانه ولكن شهرة ابن رشيق ترجع الى مؤلفاته في النقد الادبي فنذكر منها : « قراضة الذهب » كتاب في انتحال الشعر و « أنموذج الزمان في شعراء القيروان » و « الروضة الموشية في شعراء المهديّة » ولا سيما « العمدة » التي تعتبر من أعظم الكتب التي تألفت في النقد الادبي العربي . ونظرا الى أهمية هذا الكتاب اخترنا أربع قطع منه تفيدنا ببعض أفكار ابن رشيق في قضايا « القدماء والمحدثين » و « اللفظ والمعنى » و « المطبوع والمصنوع » و « المخترع والبديع » .

### قال ابن رشيق في القدماء والمحدثين :

« كل قديم من الشعراء فهو محدث في زمانه بالاضافة الى من كان قبله » وقال في اللفظ والمعنى : « اللفظ جسم وروحه المعنى وارتباطه به كارتباط الروح بالجسم ، يضعف بضعفه ويقوى بقوته ، فاذا سلم المعنى واختل بعض اللفظ كان نقصا للشعر وهجنة عليه ، كما يعرض لبعض الاجسام من العرج والشلل والعمور وما أشبه ذلك ، من غير أن تذهب الروح ، وكذلك ان ضعف المعنى واختل بعضه كان للفظ من ذلك أوفر حظ ، كالذي يعرض للاجسام من المرض بمرض الارواح ولا تجد معنى يختل الا من جهة اللفظ ، وجريه فيه على غير الواجب ، قياسا على ما قدمت من أدواء الجسم والارواح ، فان اختل المعنى كله وفسد بقي اللفظ مواتا لا فائدة فيه ، وان كان حسن الطلاوة في السمع ، كما ان الميت لم ينقص من شخصه شيء في رأي العين الا أنه لا ينتفع به ولا يفيد فائدة وكذلك ان اختل اللفظ جملة وتلاشى لم يصح له معنى لانه لا يجد روحا في غير جسم البتة » .

وقال في المطبوع والمصنوع : « لسنا ندفع أن البيت اذا وقع مطبوعا في غاية الجودة ثم وقع في معناه بيت مصنوع في نهاية الحسن لم يؤثر فيه الكلفة ولا ظهر عليه التعمل كان المصنوع أفضلها ، الا اذا توالى ذلك وكثر لم يجز البتة أن يكون طبعا واتفاقا اذ ليس ذلك في طباع البشر وسبيل الحلاذق بهذه الصناعة - اذا غلب عليه حب التصنيع - أن يترك للطبع مجالا يتسع فيه » .

وقال في المخترع والبديع : « والفرق بين الاختراع والابداع وان كان معناهما في العربية واحدا - ان الاختراع : خلق المعاني التي لم يسبق اليها ، والاتيان بما لم يكن منها قط . والابداع : اتيان الشاعر بالمعنى المستظرف ، والذي لم تجر العادة بمثله ثم لزمته هذه التسمية حتى قيل له بديع وان كثر وتكرر فصار الاختراع للمعنى ، والابداع للفظ فاذا تم للشاعر أن يأتي بمعنى مخترع في لفظ بديع فقد استولى على الامد وحاز قصب السبق » .

### 3 - النثر الفني :

فقد اشتهر في النثر الفني زيادة عن الشعر أبو حفص عمر بن لفلول فقال عنه ابن بشرون هو كاتب « يحيى بن العزيز الحمادي وخالصة وصاحب سره وله اليد الطولى في الانشاء الدال واعجازه فيه على البلاغة الودية بسحره في نثره » .

واشتهر كذلك أبو عبد الله محمد الكاتب المعروف بابن دفرير<sup>(1)</sup> الذي كان على قول ابن بشرون « أحد كتاب الدولة الحمادية المتصرفين في الكتابة السلطانية » . وذكرنا فيما سبق الرسالة التي

(1) عن أبي عبد الله محمد الكاتب المعروف بابي دفرير ، انظر :  
العماد الاصفهاني ، نفس المرجع ، ص 211 .

وجهها الى أمراء بني هلال ليستنجدهم بعد فتح بجاية من طرف  
عبد المؤمن .

ومن كتاب الدولة الحمادية البارعين أبو القاسم عبد الرحمن  
الكاتب المعروف بابن العالمي الذي له هذه الرسالة<sup>(1)</sup>:

« ولما كتب في مضمار سلفك جاريا ولنا مواليا وفي قضاء طاعتنا  
متباها ، رأينا أن نثبت مبانك ونؤكد أواخيك ونوجب لك ولخلفك ،  
ما أوجب سلفنا لسلفك ، تمييزا لهم عن الاكفاء ، ومجازاة لهم عن  
محض الصفاء والولاء فاستدم هذه النعمة العظيم خطرنا بالشكر ،  
فأنت به جدير ، ومن يقترب حسنة نزد له فيها حسنا ان الله غفور  
شكور » .

#### 4 - الفلسفة والعلوم الدينية :

ومن مشاهير الفلسفة والعلوم الدينية أبو عبد الملك البوني  
كما ذكره الاستاذ عبد الرحمن الجيلالي « هو العلامة الفقيه المحدث  
أبو عبد الملك مروان بن علي الاسدي القطاني البوني - نسبة الى  
بونة . وهو خال أبي عمر القطان الفقيه » . عاشر مدينة قرطبة وفيها  
روى عن أبي محمد الاصبلي والقاضي أبي المطرف عبد الرحمن  
ابن محمد بن فطيس ، ثم ارتحل الى المشرق فأخذ عن أبي الحسن  
القاسبي ولازم أبا جعفر أحمد بن نصر الداودي . وبعد هذه  
الرحلات العلمية واتصاله بأكابر العلماء في المشرق والانديس ، تجرد  
الى خدمة العلم بالتدريس والتأليف فكتب شرحه المختصر لموطأ  
الامام مالك ، وقد كان معول الناس يومئذ في دراسة الموطأ » . وكان

(1) عن أبي القاسم عبد الرحمن الكاتب ، انظر : العماد  
الاصفهاني ، نفس المرجع ، ص 212 . رشيد مصطفى ،  
نفس المرجع ، ص 278 .



رجلا حافظا نافذا في الفقه والحديث ، وقال عنه أبو عمر توفي ببونة  
« وذكره الحميدي ، فقال : كان فقيها محدثا وله كتاب كبير شرح فيه  
الموطأ ، مات قبل الاربعين وأربعمائة »<sup>(1)</sup> .

ومنهم الشيخ أبو علي حسن بن علي بن محمد ، المسيلي الاصل ،  
المعروف بأبي حامد الصغير . فدرس ببجاية مدة طويلة وولي القضاء  
بها ، وقال الغبريني انه « جمع بين العلم والعمل وبين علمي  
الظاهر والباطن » وله من المصنفات الحسنة والقصص العجيبة  
المستحسنة ، له « التذكرة في أصول علوم الدين » وهو كتاب حسن  
طالغته وكررت النظر فيه . فرأيته من أجمل الموضوعات في هذا  
الفن ، وله « النبراس في الرد على منكر القياس » وهو كتاب مليح  
على ما أخبرت عنه « وله كتاب في علم التفكير ، سماه « التفكير فيما  
يشتمل عليه السور والآيات من المبادئ والغايات » وهو كتاب جليل  
سلك فيه مسلك أبي حامد في كتاب الاحياء وبه سمي أبا حامد  
الصغير<sup>(2)</sup> .

ومنهم عبد الحق البجائي الذي ذكرناه من بين الشعراء الذين  
عاصروا الدولة الحمادية ، ومن مؤلفاته في علوم الدين كتاب « العاقبة »  
وكتاب « التهجد » وكتاب « الرقائق والانيس » في المواعظ والامثال  
والحكم والآداب ، وكتاب « التوبة » ومقالة في « الفقر والغنى »  
و « الاحكام الكبرى » و « الاحكام الوسطى » و « الاحكام  
الصغرى » .

وكان لكتابه « العاقبة » تأثير كبير في المتصوفة الذين جاءوا  
من بعده .

- 
- (1) عن أبي عبد الملك البوني ، انظر : عبد الرحمن الجليلي ،  
تاريخ الجزائر العام ، ج 1 ، ص 355 .  
(2) عن أبي الحسن بن علي المسيلي ، انظر : الغبريني ، عنوان  
الدراية ، ص 66—72 .

ومنهم أبو مدين شعيب بن الحسين الذي ولد بأشبيلية حوالي سنة 1100/520 . وبعد أن رحل الى المغرب الاقصى وصل الى بجاية واستقر بها وذكره الاستاذ عمار طالبي « ومن المدرسة الغزالية في بجاية نجد أشهر متصوفيهما على الاطلاق ، أبا مدين امام الزهاد والعباد وشيخ الشيوخ » الذي كان يقول « طالعت كتب التذكير فما رأيت مثل كتاب الاحياء » فكان أبو مدين « يلازمه ويعكف عن قراءته » . ومن كلماته الطيبة التي ذكرها الغبريني : « اجعل الصبر زادك والرضا مطيتك والحق مقصدك ووجهتك » ، « من أهمل الفرائض فقد ضيع نفسه » ، « أبناء الدنيا يخدمهم العبيد والاماء ، وأبناء الآخرة يخدمهم الاحرار والكرماء » ، « من خدم الصالحين ارتفع بخدمته » ، « مروءتك اعطاؤك عن تقصير غيرك » ، « الغيبة عن الحق خيبة » ، « من أراد الصفاء فليلزم الوفاء » (1) .

ومن رجال العلوم الدينية النازلين ببجاية ذكر الاستاذ عمار طالبي : « أبا بكر بن الحسين الانصاري الميورقي تلميذ الطرطوشي » الذي « كان ذا نزعة زهدية وظاهرية » هرب من المغرب الاقصى في عهد المرابطين ، بعد أن حمل اليه هو وأبو العباس بن العريف ( ت 538 ) هـ وأبو الحكم بن برجان ( ت 530 ) هـ وهم جماعة عرفوا بالتصوف فخشيت منهم السلطة (2) .

ومنهم أيضا نذكر أبا القاسم البسكري (3) و« هو العلامة الامام

(1) عن شعيب أبي بومدين ، انظر : الغبريني ، عنوان الدراية ، ص 55—65 .

(2) عن أبي بكر بن الحسين الانصاري ، انظر : عمار طالبي ، الحياة العقلية ، الاصاله ، العدد الخاص ببجاية عبر العصور ، ص 159—160 .

(3) عن أبي القاسم البسكري ، انظر : عبد الرحمن الجيلالي ، تاريخ الجزائر العام ، ج 1 ، ص 340—342 .

الرحالة المقرئ الشيخ أبو القاسم يوسف بن علي بن جبارة بن محمد ابن عقيل الهذلي المغربي البسكري ، ولد سنة ثلاث وأربعمائة للهجرة ، أخذ العلم عن مشيخة بلده ثم ارتحل للطلب مستزيدا من العلم سنة خمس وعشرين فطوف بلاد الشرق والغرب فقرأ على المشايخ بأصبهان ، منهم الحافظ أبو نعيم أحمد بن عبد الله الاصبهاني وغيره ودخل بغداد فقرأ بها على القاضي أبي العلاء محمد بن علي بن يعقوب الواسطي وورد نيسابور سنة ثمان وخمسين فحضر دروس أبي القاسم القشيري في الاصول وأبي بكر بن منصور وغيرهما . »

« قال عنه ابن الجزري : فلا أعلم أحدا في هذه الامة رحل في القراءات رحلته ، ولاقى من لقي من الشيوخ . . . ذاع ذكر الشيخ على الافواه وقرع صيته الاسماع فاستدعاه الوزير نظام الملك سنة ثمان وخمسين واربعمائة الى الاقراء بمدرسة نيسابور وقرره استاذا فيها ، فمكث فيها الشيخ ناشرا علمه بها الى وفاته سنة خمس وستين واربعمائة وقد عمي في آخر عمره رحمه الله » . »

« وله من التأليف كتاب الكامل في القراءات . . الى أن قال والفت هذا الكتاب فجعلته جامعا للطرق المتتوية والقراءات المعروفة ونسخت به مصنفاتي كالوجيز الهادي » . »

ومنهم أيضا أبا محمد الاشيري وابن الرمامة ويوسف الوردجاني الذين ذكرهم الاستاذ عبد الرحمن الجيلالي فقال صاحب « تاريخ الجزائر العام » وهو يحدثنا عن الامام المحدث الفقيه الاديب الشيخ أبي محمد عبد الله بن محمد الاشيري : « كان امام أهل عصره في الفقه والحديث والادب فانتقل الى الشام وسكن حلب الشهباء ففاق بها جميع علمائها . كما قال ياقوت : امام أهل الحديث والفقه والادب بحلب خاصة وبالشام عامة ، يتسابق الناس الى الاخذ به والتشرف

بالانساب اليه ويتفاخر الوزراء والملوك بمجالسته والاسترشاد بعلمه  
وآرائه» •

« استدعاه الوزير أبو المظفر عون الدين يحيى بن هبيرة وزير  
المقتفي والمستنجد الى بغداد وطلبه من الملك العادل نور الدين محمود  
ابن زنكي لاقراء بالاجلال والاكرام •• فأقرأ هنالك كتاب « الافصاح  
عن شرح معاني الصحاح » بمحضر الوزير مؤلف الكتاب نفسه وهو  
شرح يحتوي على تسعة عشر كتابا شرح بها الوزير أحاديث  
الصحيحين<sup>(1)</sup> •

وقال الاستاذ عبد الرحمن الجيلالي في حديثه عن ابن الرامة :  
« العلامة النظار الحكيم الفيلسوف الفقيه أبو عبد الله محمد بن علي  
المشهور بابن الرامة ، ولد بعاصمة الجزائر الحمادية ( قلعة بني حماد )  
في رجب سنة 1085/478 ، روى عن أبي الفضل النحوي بالقلعة  
وتفقه به وعن أبي محمد المقري ببجاية وابي اسحاق ابراهيم بن حماد  
وعن خاله أبي الحسن علي بن طاهر بن محشوة بمدينة الجزائر •

ارتحل الى الاندلس تاجرا وطالبا للعلم فلقني بقرطبة الفيلسوف  
الحكيم القاضي أبا الوليد بن راشد وأبا محمد بن عتاب وأبا بحر  
الاسدي وأبا الوليد بن طريف فأخذ عنهم ثم انتقل الى المغرب فنزل  
مدينة فاس وتولى بها خطة القضاء سنة 1142/536 ، وعكف هنالك  
على الدرس والنظر في الاحكام فأخذ الناس عنه وكان يميل الى مذهب  
الشافعية • له من التأليف كتاب « تسهيل المطلب في تحصيل المذهب »  
وكتاب « التفصي عن فوائد التفصي » وكتاب « التبيين في شرح  
التلقين » وبذل وسعه في تحقيق كتاب البسيط للغزالي وتحرير  
نكته ومباحته •

---

(1) عن ابي محمد الاشيري ، انظر : عبد الرحمن الجيلالي ،  
تاريخ الجزائر العام ، ج 1 ، ص 341—342 •

ومن أشهر من روى عنه أو أخذ عنه كتبه الحافظ أبو در الخمسي وأبو الحسن بن المفضل وأبو القاسم بن بقي وغيرهم ، وكانت وفاته رحمه الله بمدينة فاس يوم الاثنين 11 رجب سنة 10/567 مارس 1172<sup>(1)</sup> » •

أما يوسف الورجلاني فقال صاحب « تاريخ الجزائر العام » وهو يحدثنا عنه :

هو العلامة المتبحر أبو يعقوب بن ابراهيم الورجلاني ولد بمدينة ورجلان ورقلة بالجنوب الجزائري سنة 1106/500 • أخذ العلم ببلدته ثم ارتحل عنها الى الاندلس طالبا الاستزادة فدخل قرطبة خاصر العلم يومئذ وكان هنالك بين المثقفين مثالا للنبوغ النادر والادب الجهم والاطلاع الواسع والعلم الغزير حتى كان الاندلسيون مع حداثة سنه يسمونه بالجاحظ ثم عاد الى وطنه وجدد منه الرحلة أيضا الى المشرق فدخل عواصم العلمية اللامعة وتضلع فيها بجميع ما كان متعارفا مشهورا في وقته من العلوم الاسلامية معقولها ومنقولها وأكثر من الرحلة في سبيل العلم فتوغل في أواسط افريقيا حتى بلغ الى قريب من خط الاستواء قبل ما تبجح باكتشافه الاوربيون ولما عاد من رحلته لزم داره بورقلة منكبا على الدرس والتأليف •

ومن تأليفه تفسير القرآن العظيم في سبعين جزء ، و « الدليل لاهل العقول » وهو أحد كتبه الممتعة ، طبع بمصر سنة 1306—1888 • فجمع فيه فنونا من الحكمة والفلسفة والاهيات وعلم الكلام والمنطق والهندسة ومناقشة المذاهب والتفسير وله أيضا كتاب « العدل والانصاف » في أصول الفقه « وترتيب مسند الربيع بن حبيب »<sup>(2)</sup> •

- 
- (1) عن ابن الرمامة ، انظر : عبد الرحمن الجيلالي ، تاريخ الجزائر العام ، ج 1 ، ص 342 •  
(2) عن يوسف الورجلاني ، انظر : عبد الرحمن الجيلالي ، تاريخ الجزائر العام ، ج 1 ، ص 356—357 •

## 5 - النحو واللغة :

ومن العلماء الذين اهتموا بالنحو واللغة عبد الكريم النهشلي وابن أبي سهل الخشنى اللذين تحدثنا عنهما في الباب الذي خصصناه للشعر • ومنهم أبو القاسم يوسف البسكري الذي ذكرناه في باب العلوم الدينية ، ويحيى بن عبد المعطي النحوي ، وبرع في علم اللغة زيادة على العلوم الدينية عبد الحق البجائي الذي على قول الاستاذ عمار طالبي ، ألف كتاب في اللغة عنوانه « الواعي » •

ومن العلماء الذين اهتموا باللغة والنحو ذكر الاستاذ عبد الرحمن الجيلالي الحسن بن علي التيهرتي فقال : « هو العلامة الغوي الامام النحوي الحسن بن علي بن طريف تخرج على أئمة علماء الاندلس وكبار أساتذتها في القرن الرابع الهجري وكان ممن اخذ عنهم الحجاج ابن المأمون وابن سعدون ومروان بن عبد الملك والقاضي بن سهل وأبو محمد بن قحافة وأبو تمام القطبي وغيرهم • وعنه أخذ علامة المغرب أبو الفضل القاضي عياض وذكره في فهرسته وأثنى عليه يقول : شيخ بلدنا في النحو مشهور الصلاح درس عمره النحو وأخذ عنه جماعة أصحابنا وجماعة شيوخنا توفي رحمه الله تاسع ذي الحجة سنة احدى وخسمائة ( 8 يوليو 1108 ) » •

وقال الاستاذ يحيى بو عزيز عن يحيى بن عبد المعطي النحوي انه « من قرى جبال جرجرة ، وقد رحل الى المشرق وولاه الملك المعظم شؤون جامع دمشق ثم طلب منه الملك الكامل بمصر ليقوم بالتدريس هناك فالتحق بها واعتكف على القاء الدروس وتخرج على يديه عدد من رجال الثقافة ويشتهر بمؤلفاته الكثيرة أشهرها « الفتية في النحو » وقواعد اللغة التي شرحها عدد من العلماء • وله الى جانبها عدد من الكتب والشروح مثل : « الفصول والعقود » و « القوانين في النحو » و « حوائش على أصول ابن السراج في النحو وشرح

على كتاب الجمل للزجاجي في النحو ، ومنظومات أخرى في اللغة والعروض والحديث « كلها تعتبر ذخرا ورصيدا في التراث الفكري العربي وقد توفي ابن معطي عام 1238م/628هـ ، وعلى غراره فعل ابن مالك النحوي الاندلسي تقليدا له فوضع الفية في النحو »<sup>(1)</sup> .

## 6 - العلوم الاخرى :

### أ) العلوم اليهودية<sup>(2)</sup> :

كانت قلعة بني حماد مركزا هاما للثقافة اليهودية في سنة 1013/403 ، فولد بها اسحق بن يعقوب الفاسي الذي أصبح بعد وفاة حنانائل ونسيم مدير الدراسات اليهودية بالمغرب ، اضطر اسحق ابن يعقوب الفاسي الى مغادرة القلعة سنة 1088 ، واستقر بفاس حيث أخذ عنه عدد كبير من الطلبة ثم سافر الى الاندلس حيث توفي سنة 1103/497 - 1104 .

ومن تأليفه « الهلخوت » وهو مختصر جزء من التلمود وهو سنة اليهود الذي كان يعتمد على التقاليد البابلية والتقاليد الفلسطينية . ونال هذا الكتاب شهرة كبيرة وفاق الكتاب الذي كان ألفه ربّي القيروان حنانائل بن حوشيل ( ت 1050 م ) .

### ب) التاريخ :

نذكر في علم التاريخ عالين هما : النهشلي الذي كان علما في

---

(1) عن يحيى بن عبد المعطي ، انظر : يحيى بوعزيز ، جهود الجزائر الفكرية ، في موكب الحضارة العربية ، الاصاله ، عدد خاص ببجاية عبر العصور ، ص 293-294 .

(2) عن العلوم اليهودية ، انظر :  
Idris, La Berbérie Orientale sous les Zirides,  
t. 2, pp. 802 - 808.

أيام العرب والورجلاني الذي ألف كتاب عنوانه « فتوح العرب » ،  
وقصيدة عنوانها : « القصيدة الحجازية » نظم فيها رحلته العلمية  
الى افريقيا الوسطى في 350 بيتا جمع فيها كثيرا من فنون العلم •

### ج ( الطب :

في ميدان الطب اشتهر علي بن الطبيب وابن أبي المليح الطبيب  
اللدان تحدثنا عنهما في الباب الذي خصصناه للشعر •





شكل 7 - سور بجاية الحمادي

## الفصل الخامس

### الفنون

#### ١ - المباني العسكرية :

- أسس بنو حماد مباني عسكرية ببجاية وقلعة بني حماد .
- ( ٦ مباني ببجاية : السور وباب البحر وشوف الرياض  
( شكل 7 وشكل 8 )

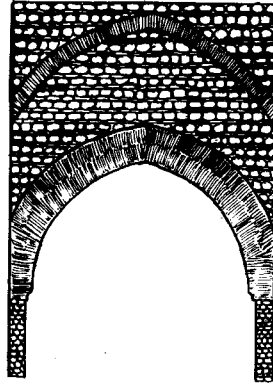

شكل 8 - باب البحر ببجاية

أشرنا الى سور بجاية في حديثنا عن المدن فما زالت آثاره الى أيامنا هذه . فكان ينحدر من الناحية الشمالية للمدينة المسماة حاليا بـ برج بوليلة الى الجنوب ثم يتبع شط البحر نحو الشمال ويتراوح عرضه بين 170 و 250 م وارتفاعه بين 4 و 6 م ونجد في أعلاه ممرا للحراس تكبله شرفات . وكان هذا السور مبنيا بالحجر وسافات من الآجر مكلسا بالجير والسمنت . وحوالي كل 25 م نجد بروجا ناتئة مستطيلة القواعد ذات المقاسات التالية : الطول 4 م والعرض 3 م والارتفاع 6 م وكان تتوء البروج يبلغ 2ر5 م وكان لباب البحر قوسان مكسورتان مبنيتان بالآجر تعتمد القوس السفلى على دعامتين من الحجر أما القوس العليا فهي ناتئة بالنسبة الى الاولى وكان ممر الحراس موضوعا فوقها . وكانت المساحة الموجودة بين القوسين وبين القوس الثانية وممر الحراس مبنية بالحجر وسافات من الآجر . وعلى يمين الباب ويساره نجد برجا مستطيلا وبجانب السور والابواب هناك بناء آخر اسمه ( شوف الرياض ) وصفه فيرو في الكتاب الذي خصه لبجاية<sup>(1)</sup> كان ( شوف الرياض ) برج يحرس ثلاثة أبواب منها باب البنود وبقمة هذا البرج كانت توجد آلة بمرايا تستعمل للمراسلة مع بروج مماثلة مبنية في المدن الحمادية الرئيسية الاخرى . وفي الليل كانوا يستعملون النيران ولذلك القى على هذا البرج اسم المنارة .

**ب ( مباني قلعة بني حماد : السور ، باب الاقواس ، وبرج المنار :**  
ما زالت آثار سور قلعة بني حماد موجود الى أيامنا هذه . فكان هذا السور على شكل رجل كبش فيتبع الشط الغربي لوادي فرج من جهة الشرق ثم يتجه نحو الشمال الى أن يصل الى جبل تاكربوست ثم ينحدر نحو جبل قرين و ثم يتجه نحو الشمال ويعبر

(1) عن ابي القاسم عبد الرحمن الكاتب ، انظر : العماد الاصفهاني ، نفس المرجع ، ص 212 ، رشيد مصطفى ، نفس المرجع ، ص 278 .

X

واديًا ويتبع شطه الشرقي ( شكل 9 ) وكان طول هذا السور المبني من الحجر يبلغ 7 كلم وعرضه يتراوح بين 1ر20 و 1ر60 م ويخبرنا ابن حماد بأن الذي بنى قلعة بني حماد وسورها هو مملوك رومي يقال له بونياش<sup>(1)</sup>.

#### — باب الاقواس :

أثناء الحفريات التي قمنا بها بناحية باب الاقواس لم نجد أثرا للباب نفسه ولم يبق الا مكانه وآثار السور على يمينه وعلى يساره . وتبين لنا أن السور الموجود على يسار الباب كان محصن بدعائم كما نراه في الصورة ( شكل 10 ) .

#### — برج المنار : ( شكل 11 و 12 و 13 و 14 )

لهذا البرج قاعدة مربعة يبلغ ضلعها 20 م وواجهة مزينة بمشكوات نصف دائرية القعر . فيشتمل على قاعتين موضوعتين احدى فوق الاخرى . ان القاعة السفلى مربعة ومسقفة بقبة ، والقاعة العليا صليبية الشكل . كان ممر الحراس يحيط بالقاعتين ويرتفع من مستوى القاعة السفلى الى أعلى البرج حيث نجد آلة بالمرايا مثل آلة شوف الرياض .

ويمكن أن آلة بالمرايا كانت موجودة بقلعة بني حماد قبل تأسيسها من طرف حماد حيث أن ابن حماد عندما حدثنا عن الحرب التي شنت بين الخليفة الفاطمي المنصور وابي يزيد صاحب الحمار ، قال : « سمتها البربر قلعة المرى وانما هو المرأة لمرأة كانت منصوبة عليها في الزمان الاول »<sup>(2)</sup>.

(1) ابن حماد ، أخبار ملوك بني عبيد ، ص 32 .

(2) نفس المرجع .

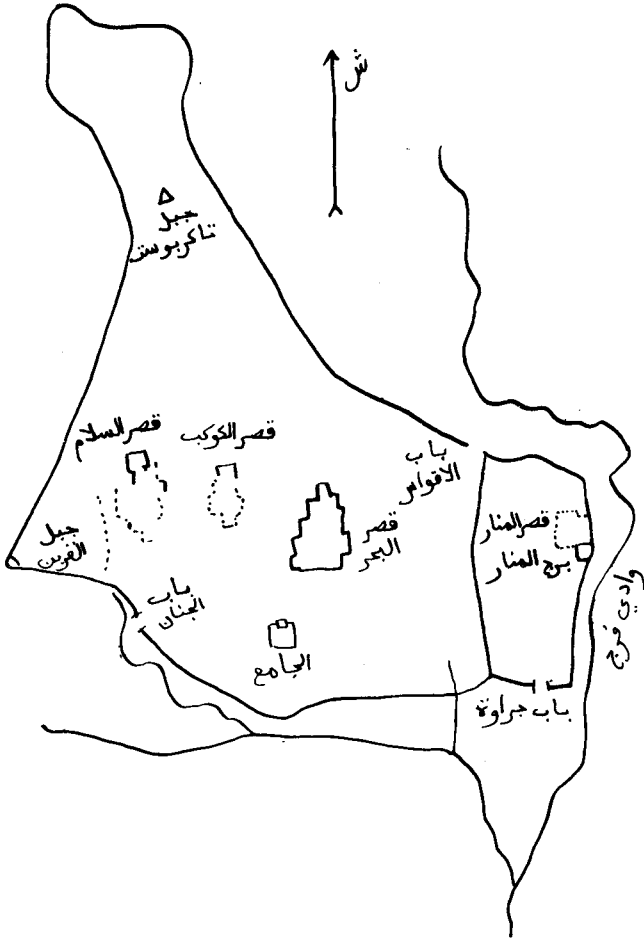

شكل 9 - تصميم قلعة بني حماد

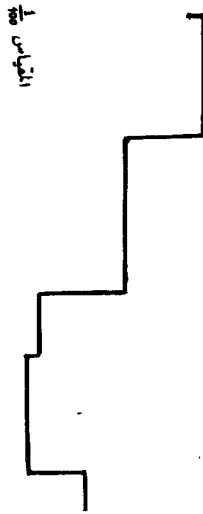
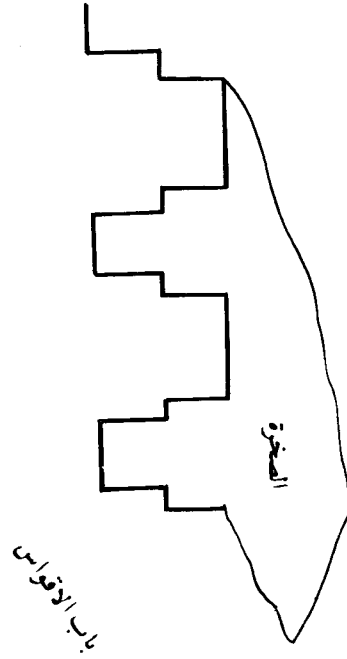

شكل 10 - سور قلعة بني حماد في ناحية باب الاقواس

X

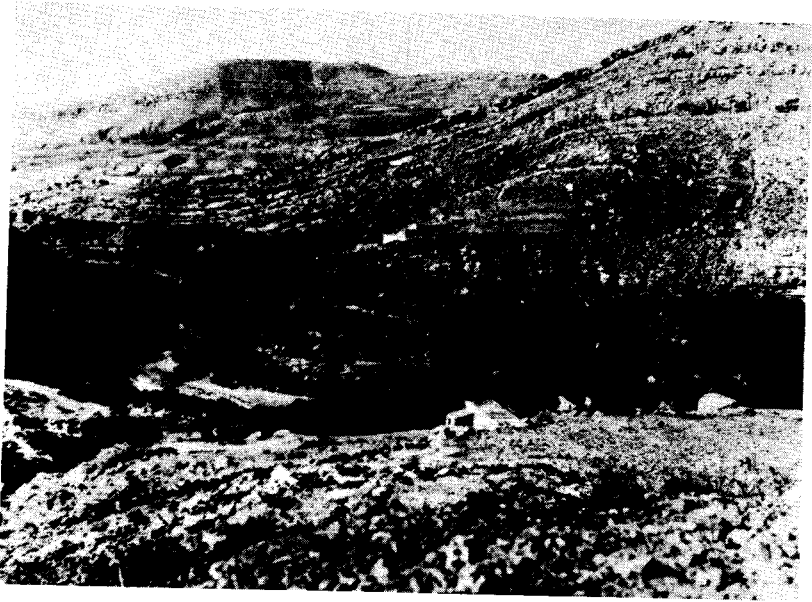

شكل 11 - وادي فرج



شكل 12 - برج المنار

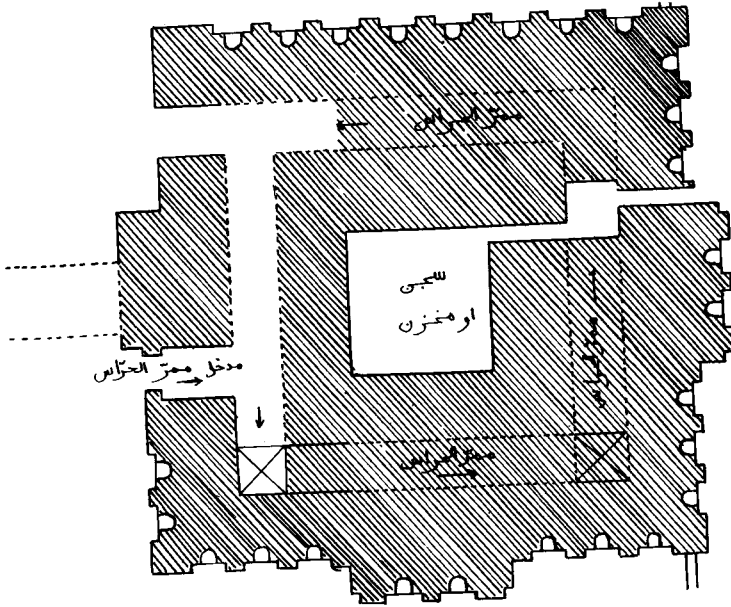

شكل 13 - برج المنار . تصميم القاعة التحتانية

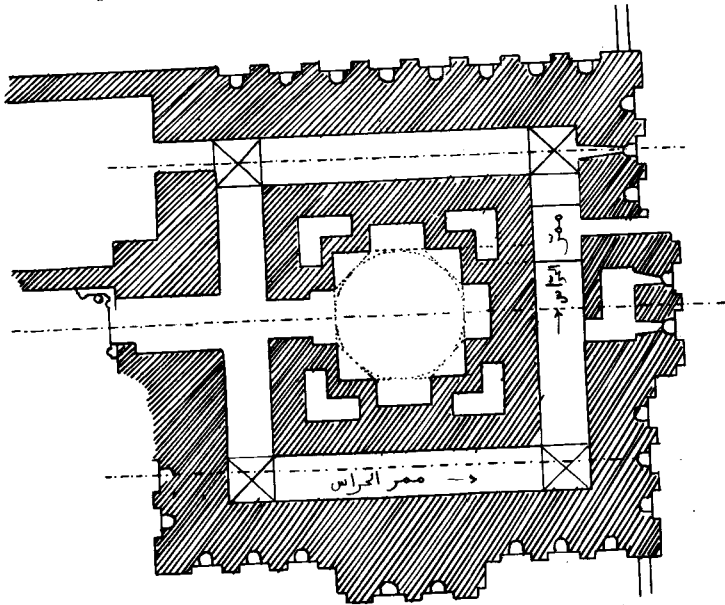

شكل 14 - برج المنار . تصميم القاعة فوقانية



## 2 - المباني الدينية :

أسس بنو حماد مساجد بجاية وملاة وقلعة بني حماد  
وقسنطينة •

### ( أ ) مساجد بجاية :

لم يبق شيئا من مساجد بجاية الحمادية مثل الجامع الاعظم  
ومسجد الريحانة ومسجد النطاعين ولكن أفادنا فيرو في كتابه عن  
بجاية بوصف مفصل للمسجد الاعظم • كان طول هذا المسجد  
220 ذراعا وعرضه 150 ذراعا وله واجهة مزينة بسبعة عشر عقدا  
وباب كبير على يمينه ويساره الواح رخامية مزينة بكتابات رائعة  
الشكل وبجانب هذا الباب الرئيسي كان للمسجد 22 باباً أخرى  
أحدها يؤدي الى بيت صلاة مخصصة للنساء « كان يحرسه شيخ  
كبير السن » • وداخل المسجد نجد 32 سارية من الرخام وقبة  
عظيمة • وكانت أرض المسجد مفرشة بالرخام وجدرانه مغطاة بالزليج  
وعليها كتابات قرآنية • وكان ارتفاع مئذنة هذا المسجد يبلغ 60  
ذراعا وضيع قاعدته المربعة 20 ذراعا •

هذا ما وجدناه في كتاب فيرو عن المسجد الاعظم • هناك معلومات  
أخرى نجدها في الكتاب الذي خصصته وزارة الاعلام والثقافة لمدينة  
بجاية وفي كتاب للقائد ديبيلي فجاء في هذين الكتابين أن خطاطا من  
مدينة بجاية اسمه البجاوي نقل في سنة 1866 مخطوطا من القرن  
الثاني عشر الميلادي • كان هذا المخطوط لاختيه وفقد من بعد نقله •  
وكان مؤلفه اسمه حماد وهو من ذرية الخليفة الموحي عبد المؤمن •  
جاء في مخطوط البجاوي أن الامير الحمادي المنصور أتم بناء قصر  
اللؤلؤة في سنة 1100/494 وحوله الى مسجد ووضع الحجر الاساسي  
لمجرايه وزينه بعمودين من الرخام الاحمر والاصفر لم ير مثلها وجدا  
في ردم كنيسة • لما سمع صاحب رومة بذلك أراد أن يشتريها من

المنصور ولكن لم يقبل وبني محراب المسجد بين العمودين • وذكر  
 البجاوي أن الامير الحمادي شيد جياً في صحن المسجد لم ير مثله في  
 الكبر ومثذنة قرب بئر البستان يبلغ ارتفاعها 70 ذراعاً وعرضها 25 ذراعاً  
 وكان لهذه المثذنة بابان أحدهما من جهة الشرق والآخر من جهة  
 الجنوب وكانت بابا المثذنة وقوائمه وساكفهما من الرخام المنقوش •  
 واشترى المنصور العمود الأخضر بمبلغ كبير ووضع في المسجد •  
 وكان المحراب وما يحيط به من الرخام الأبيض وفي وسطه عصابة  
 مستديرة نقشوا عليها آيات من القرآن الكريم • وكانت جدران  
 المسجد مزينة بالنقوش وتصاوير رائعة الجمال من أسفلها الى أعلاها  
 من بينها كتابات تقرأ بسهولة وكانت الأعمدة مزخرفة هي الأخرى  
 بأناقة كبيرة • أما العمودان الأحمران فهما موضوعان ازاء المحراب •  
 وفوق القبة كانت مكتبة فيها كتب جاءت من البلدان البعيدة وكتب  
 الاساتذة الذين يدرسون في المسجد وبجانها غرف الاساتذة • وكان  
 عدد أعمدة هذا المسجد يبلغ 412 عموداً ، وطوله 222 ذراعاً وعرضه  
 150 ذراعاً وفي مقدمة المسجد ، نجد مقصورة بابها قرب المنبر •

وأضاف صاحب المخطوط أن المنصور أنفق ستة وثمانين ألف  
 مثقال من الذهب لانتماء بناء المسجد وسنة بعد ذلك كبره وشيد فيه  
 قبة باب البهو في طرف اسكوب المحراب • كانت هذه القبة  
 موضوعة على اثنين وثلاثين عموداً تشكل دائرة أهداها صاحب جنوى  
 الى المنصور وأصبحها بأحد عشر رجلاً من الصناع الخبراء كان قد  
 طلبهم منه الامير الحمادي بعد الاتفاق الذي وقع بينهما • وكانت  
 هذه الأعمدة من رخام ندير ومزخرفة بكتابات رائعة الجمال لم ير  
 مثلها أحد •

وأمام الأروقة كان الصحن مفرشا على حوالي خمسة عشر ذراعاً  
 وكان للمسجد اثني عشر باباً وقاعة خاصة للنساء موجودة شرقي

المسجد ومفصولة عنه بجدار متقن البناء . في هذه القاعة مئتا عمود  
وقبة كبيرة موضوعة وسط قباب صغيرة وعيون عديدة تسيل من  
الجدران .

### ب ( مسجد ملالة :

ذكرنا فيما سبق أن البيذق قال في حديثه عن مسجد ملالة « أن  
أبناء العزيز لما رأوا ابن تومرت بملالة قالوا له : « يا فقيه نريد أن نبني  
لك مسجدا هنا . فقال لهم : - رضي الله عنه - ان شئتم . فبنوا  
له مسجدا بها وأقبل الطلبة يصلون اليه من كل مكان » . وذكر  
المراكشي<sup>(1)</sup> من جهته ان هذا المسجد كان يحمل اسم ابن  
تومرت وكان ما زال موجودا في عصره ولكنه لم يعرف تاريخ  
بناؤه » .

### ج ( المسجد الكبير ومسجد المنار بقلعة بني حماد :

أثناء الحفريات التي قمنا بها استطعنا أن نكشف تماما الجامع  
الكبير ومسجدا صغير بقصر المنار . ان المسجد الاعظم ( شكل 15 )  
ثم يحتفظ الا بقواعد جدرانها ودعائمه وبمئذنته . فهو على شكل  
مستطيل طوله 63ر20 م وعرضه 53ر20 م يحيط به جدار سمكه  
1ر50 م محصن من الخارج بدعائم مستطيلة طولها 1ر80 م وعرضها  
1ر30 م . لهذا المسجد بيت صلاة مستطيلة طولها 53ر20 م وعرضها  
34ر20 م تحتوي على ثلاثة عشر أسكوبا وثمانى أبلطة . وفي بيت  
الصلاة نرى بناء يحيط بالمحراب ويحتوي على خمسة أسايب وأربعة  
أبلطة . اننا بينا في الكتاب الذي خصصناه للفن الاسلامي الديني في  
الجزائر<sup>(2)</sup> ان هذا البناء ليس بمقصورة كما زعم سلاطين ودي بيلي  
وجورج مارسى وانما هو مسجد صغير بني داخل بيت الصلاة بعد ما

(1) المراكشي ، معجب ، ص 181 .

(2) R. Bourouiba, L'art religieux musulman en Algérie  
pp. 28 - 29.

X

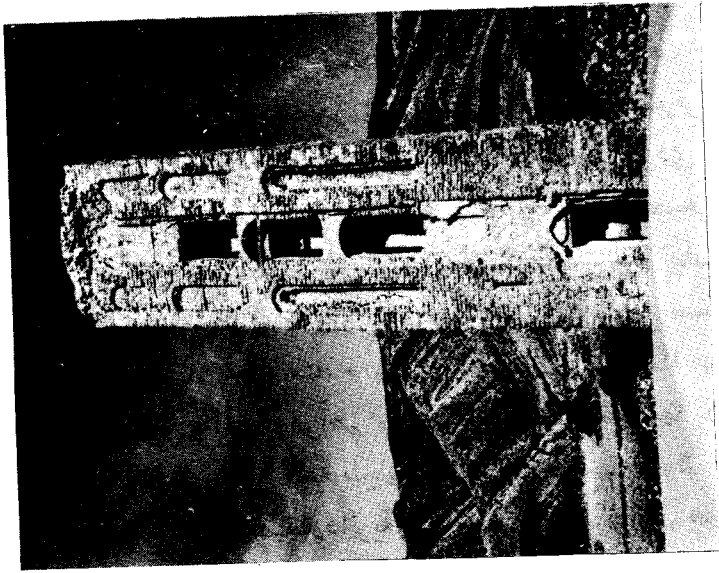

شكل 16  
مئذنة مسجد قلعة بني حماد

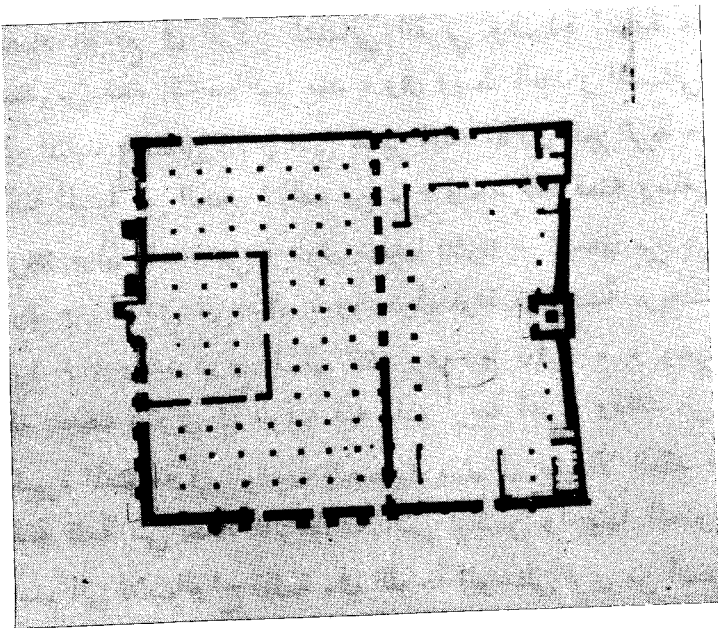

شكل 15  
تصميم مسجد قلعة بني حماد

رحل بنو حماد الى بجاية وقل عدد سكان قلعة بني حماد . هذا فيما يخص بيت الصلاة . أما صحن المسجد فيبلغ طوله 53ر20 م وعرضه 26ر90 م . انه مفصول عن بيت الصلاة بجدار ذي أبواب . وكانت ثلاثة أبواب مفتوحة في السور الذي يحيط به أحدها شرقي والثاني غربي والثالث من جهة الشمال ، ان هذا الباب الاخير يؤدي الى سلم عدد درجه يبلغ تسعة . فهو مسدود حاليا . وكان الصحن مفرشا بالبلاط الابيض ومحاطا برواق . وفي وسطه نجد جبا يبلغ طوله 15ر11 م وعرضه 40ر5 م وارتفاعه الداخلي 80ر2 م مسقفا بعقد مكسور لم يبق الا جزء منه . وأثناء الحفريات التي قمنا بها وجدنا في بيت الصلاة دنانير ودراهم موحدية وحليبا ندرسها فيما بعد وكشفنا في الصحن آثار قاعة طولها 40ر6 م وعرضها 40ر3 م مفرشة بالحجر تقسمها قوس نصف دائرية الى قسمين . يمكن أن هذه القاعة كانت تستعمل كمكتبة . وبالإضافة الى هذه القاعة وجدنا جرة في الميضاء الواقع في الركن الشمالي الغربي وعدة أعمدة وتيجان . فسندرس هذه التحف فيما بعد ، وفي وسط الجدار الشمالي للصحن نرى المئذنة ( شكل 16 ) التي تعتبر أقدم المآذن الجزائرية . ان هذه المآذنة المبنية من الحجر تتألف من برج واحد فقد قمته ويبلغ ارتفاعها 70ر24 م لها قاعدة مربعة طول ضلعها 50ر6 م ندخلها من باب عرضه 40ر2 م يؤدي الى سلم يدور حول نواة مركزية مربعة ضلعها 50ر1 م ، وعدد درج السلم 127 وعرضها 10ر1 م . وهي مسقفة بعقد نصف دائري في طرفيه قبة ذات أربعة أجزاء وذلك الى النافذة الكبيرة المفتوحة في الواجهة الجنوبية . ثم لم يبق الا العقد . وتمتاز مئذنة قلعة بني حماد بالزخارف التي تزين واجهتها الجنوبية التي تنقسم الى ثلاث الواح قائمة . في اللوحة الوسطى نرى من أسفل المئذنة الى أعلاها باباً مستطيلاً ارتفاعه يبلغ 70ر2 م فوقه خشبة من العرعر

تكون ساكفا وعقد نصف دائري من الآجر كان موضوعا على عمودين موضوعين على يمين ويسار الباب • ثم نجد لوحة من الحجر يبلغ طولها 0ر94 م وعرضها 0ر40 م مزينة بزخارف نباتية وهندسية • فوق هذه اللوحة قوس خماسية الفصوص لم يبق منها الا جزء صغير ، ثم قوس نصف دائرية فوقها قوس مستقيمة منحنية ونافذة يبلغ ارتفاعها 3ر10 م وعرضها 1ر55 م جزؤها العلوي على شكل نصف دائرة ، ثم نافذة أخرى تساويها في الشكل والعرض يبلغ ارتفاعها 2ر27 م ثم ثلاث أقواس نصف دائرية متحدة في المركز ومدرجة ( أشكال 17 و 18 و 19 ) •

هذا فيما يخص اللوحة الوسطى أما اللوحتان الجانبيتان فكل واحدة منهما مزينة بمشكاة نصف دائرية القعر مكللة بقبة نصفية من الجص على شكل صدفه مثل المشكوات التي تزخرف برج المنار ، تعلوها مشكاتان مسطحتا القعر موضوعتان احدى فوق الاخرى كان جزؤهما العلوي مزينا بالآجر والخزف •

تلك هي الزخارف التي تزين الوجه الجنوبي لمئذنة قلعة بني حماد • أما الوجوه الاخرى فلا نرى فيها الا نوافذ ضيقة •

هذا وصف مئذنة قلعة بني حماد في أيامنا هذه • فالسؤال المطروح هو : كيف كانت في عهد بني حماد • هل كانت تشتمل على ثلاثة بروج مثل مئذنتي القيروان وصفاقس أو على برجين مثل المآذن الموحدية • اننا قد بينا في كتاب آخر<sup>(1)</sup> ان الافتراض الثاني أقرب الى الحقيقة من الاول وان مئذنة قلعة بني حماد أثرت في المآذن الموحدية وخصوصا في مئذنة جامع اشيلية التي لها زخارف منظمة حسب ثلاث ألواح قائمة • بالإضافة الى الجامع الكبير اكتشفنا أثناء حفريات سبتمبر 1968 مسجدا صغيرا بقصر المنار ( شكل 20 ) يبلغ طول هذا

(1) R. Bourouiba, op. cit. pp. 45 - 46



شكل 18 - القسم الاوسط  
لمئذنة قلعة بني حماد

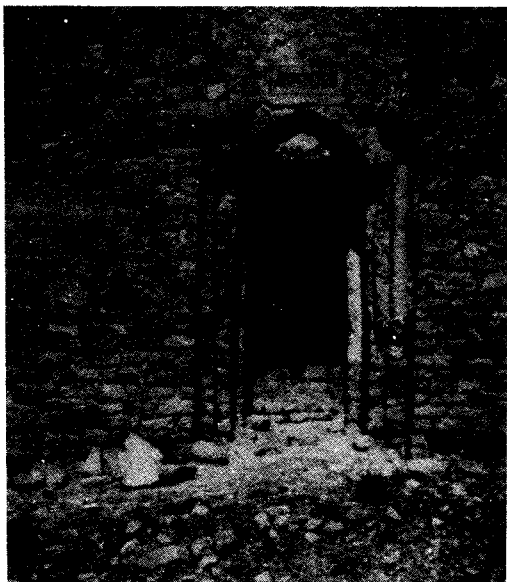

شكل 17 - القسم السفلي  
لمئذنة قلعة بني حماد



شكل 19 - القسم العلوي لمئذنة قلعة بني حماد

X



شكل 20 - مسجد قصر النار



المسجد 1ر80 م وعرضه 1ر70 م ندخله من باب عرضه 74 سم وارتفاع جداره الشمالي 76 سم ويبلغ عرضه 1ر02 م ( شكل 21 ) ويفصل المسجد عن صحن القصر • فهو في وضعه الحالي عديم الزخارف ويبلغ ارتفاع الجدار الغربي 1ر03 م وعرضه 1ر80 م وسمكه 76 سم • فهو مزين بكتابة منقوشة في الجص فقدت بدايتها تحتوي على جزء من الآية 36 للسور 24 : « ••• اسمه يسبح له فيها بالغدو » • والجدار الجنوبي يبلغ ارتفاعه 2ر20م ونرى فيه محرابا ذا مشكاة نصف دائرية الشكل يبلغ عرضها 86سم وعمقها 53سم • كانت هذه المشكاة مكلااة بقية نصف دائرية انهدمت قمتها ذات قاعدة مزينة بأخدود نصف دائري عرضه 6 سم وضمفيرة تساوي الاخدود في العرض ( شكل 22 ) وفي وسط مشكاة المحراب نرى كتابتين تحتويان على آيات من القرآن الكريم : الكتابة الاولى (ج) أفقية وتشتمل على السورة 112 : « قل هو الله احد الله الصمد لم يلد ولم يولد ولم يكن له كفواً أحد » • والكتابة الثانية (8) تحتوي على الآية 18 من السورة 3 منقسمة الى أربع قطع :

هـ 1 شـ(هد ال)له

هـ 2 : انه لا اله الا هو وا

هـ 3 : لملائكة وأولو ( العلم ) قائما بالقسط لا اله الا هو

هـ 4 : العزيز الحكيم

والجدير بالذكر هو أن توجيه هذه القطع يختلف : فالقطعتان هـ 1 و هـ 3 أفقيتان والقطعتان هـ 2 و هـ 4 قائمتان ( شكل 23 ) هذا فيما يخص زخارف مشكاة المحراب • هناك زخارف أخرى تؤثت جدار المحراب على ايمن المشكاة وعلى يسارها • تحتوي هذه الزخارف على كتابات متشبكة تحيط بزخرفة نباتية • نجد على يمين المحراب الكتابات التالية : بقية الآية 36 من السورة 24 التي كانت تزين

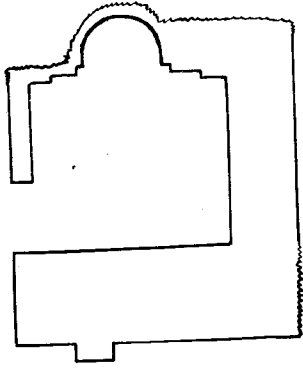

شکل 22

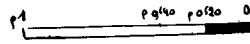
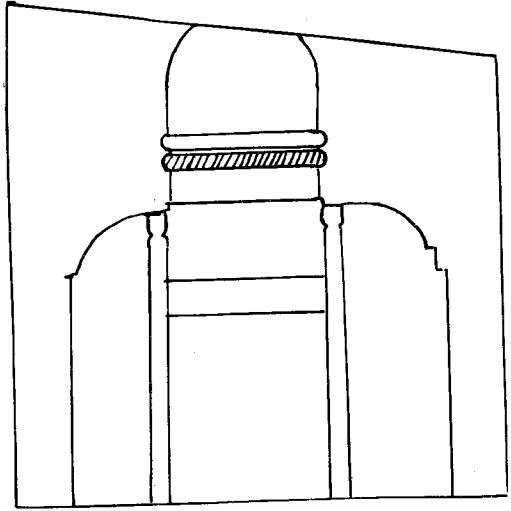

شکل 21

تصميم مسجد قصر المنار      تصميم الجدار الجنوبي لقصر المنار

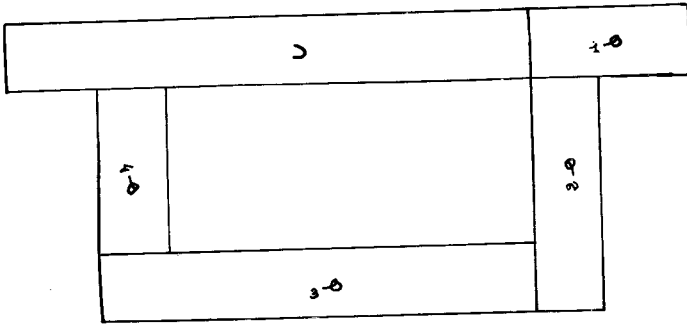

شکل 23 - كتابات مشكاة محراب مسجد قصر المنار

الجدار الغربي للمسجد فتتقسم هذه الكتابة الى ست قطع ذات توجيهات مختلفة ( شكل 24 ) نصها وتوجيهها كما يلي :

- أ 2 : والا ( أفقية ) .
- أ 3 : صل رجال ( قائمة موجهة من التحت الى الفوق ) .
- أ 4 : لا ( أفقية ) .
- أ 5 : تلهيهم تجا ( على شكل قوس ) .
- أ 6 : رة ولا بيع عن ذكر ( على شكل زاوية منفرجة ) .
- أ 7 : الله ( قائمة موجهة من التحت الى الفوق ) .

فتلي كتابتان الآية 36 من السورة 24 : احدهما (ب) تحتوي على بداية الآية 255 من سورة البقرة والآخرى (ج) جاء فيها : العز لله .  
وأما الكتابات التي على يسار المحراب فتشتمل على كتابات نصها وتوجيهها كما يلي :

- و 1 : الحمد لله رب ( على شكل قوس ) .
- و 2 : العالمين ( قائمة موجهة من الفوق الى التحت ) .
- ز : ما بقي منها الا كلمة الله ( قائمة موجهة من الفوق الى التحت ) .
- ح : تحتوي على بداية الآية 59 من السورة 6 وتنقسم الى قطعتين :
- ح 1 : وعنده مفاتيح الغيب ( على شكل زاوية منفرجة ) .
- ح 2 : الغيب ( قائمة موجهة من التحت الى الفوق ) .
- ط : تشتمل على بداية الآية 180 من السورة 37 وتنقسم الى قطعتين :
- ط 1 : سبحان ( قائمة موجهة من الفوق الى التحت ) .
- ط 2 : ربك رب العزة عما . . . ( على شكل قوس ) .

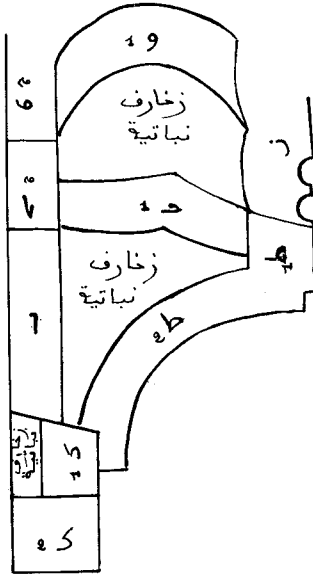

شكل 25 كتابات على يسار محراب مسجد قصر المنار

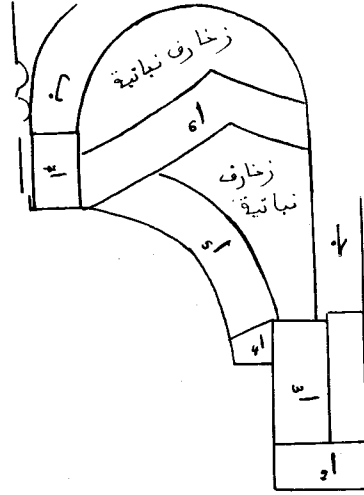

شكل 24 كتابات على يمين محراب مسجد قصر المنار

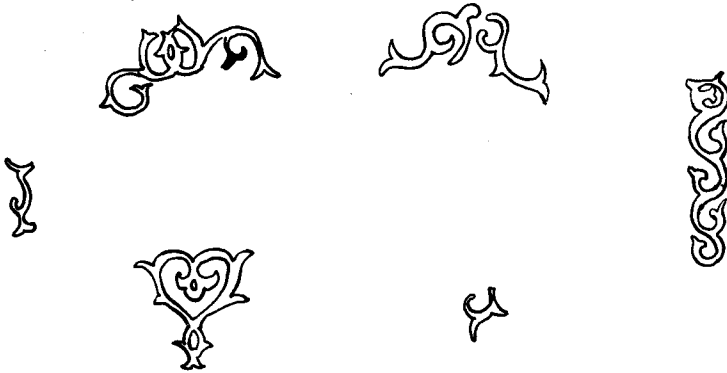

شكل 26 - زخارف نباتية لمسجد قصر المنار

ش : الملك لله واحد • العز ( قائمة موجهة من فوق الى  
التحت ) •

ص : تحتوي على بداية الآية 62 من السورة 8 وتنقسم الى  
قسمين :

- ص1 : وان يرب ( قائمة موجهة من فوق الى تحت )
- ص2 : دوا ( أفقية )

هذا فيما يخص الكتابات التي تزين جدا المحراب • أما الزخارف  
النباتية فتشتمل على غصن وأوراق بسيطة أو مزدوجة وزهيرات ذات  
ثلاثة فصوص يحيط بها صف من اللآلئ ( شكل 26 ) •

من جدار المحراب فلننتقل الى الجدار الشرقي ، فيبلغ عرضه  
1ر08 م ويساوي ارتفاعه ارتفاع جدار المحراب • وتزينه بقية الآية 62  
من السورة 8 :

ص3 : ان يخدعوك فان حسبك الله هو الذي أيدك بنصره •  
لمسجد قصر المنار أهمية كبيرة للأسباب التالية :

- 1 ( هو أصغر مسجد في العالم الاسلامي كله •
- 2 ( هو المسجد الجزائري الوحيد تابع لقصر يرجع تاريخه الى  
القرون الوسطى •
- 3 ( زخارف محرابه لا مثيل لها في الفن الاسلامي : عقد  
محرابه النصف الدائري وأخدود المشكاة وضميرتها لم  
توجد في أي مسجد آخر • والمحراب الوحيد الذي يشابهه  
هو المحراب الموجود بقبة الصخرة بالقدس الذي يرجع  
تاريخه الى عبد الملك بن مروان •
- 4 ( لم نجد كتابات متشبكة الى هذا الحد الا في الجامع الكبير  
بقسنطينة الذي شيد هو الآخر في العصر الحمادي •

( د ) الجامع الكبير بقسنطينة :

يقول المؤرخ شاربونو معلقا على كتابة منقوشة فوق ضريح كان قد عثر عليها في الجامع الكبير بقسنطينة ، وتحمل تاريخ 1221/618 : « وجود هذا القبر الاثري في هذا المكان يدعونا الى الاعتقاد بأن الجامع الكبير تم في نهاية القرن الثالث عشر على أقل تقدير » (1) . ويقول المؤرخ ميرسي بصدد الحديث عن نفس الكتابة : « ان القسم الذي توجد فيه تلك الكتابة بالجامع الكبير قد هدم وحلت محله عمارات فرنسية ، ولذلك لم نعرض على تلك الكتابة المنقوشة » . وكان الجامع في القديم يحتل مساحة أكبر من التي يحتلها اليوم ، فلم يبق منه سوى بيت الصلاة ، واسعة بعض الشيء ، وهي موجودة في الدور الارضي ، وبها عدة صفوف من السواري العديدة الجمال ، المطلية بالجير . أما الواجهة ، فقد أعيد بناؤها تماما على حسب الهندسة المعمارية الفرنسية وهي بالتالي عديمة الاهمية من الناحية التاريخية . . . على أن بقية بناء هذا الجامع يرجع الى عام 1236/653 (2) .

عندما كنا نقوم بتحضير دكتوراه الدور الثالث عن « الكتابات التذكارية في المساجد الجزائرية » أتيح لنا أن نزور الجامع الكبير بقسنطينة وأن ندرس ما فيه من المعالم الاثرية ، وكانت دهشتنا عظيمة عندما عثرنا على ثلاث كتابات تذكارية لم تنشر ، الاولى منها موجودة داخل المحراب وهي بالخط الكوفي وهذا نصها :

« بسم الله الرحمن الرحيم ، صلى الله على سيدنا محمد وعلى

---

(1) Cherbonneau, Recueil de la Société Archéologique de Constantine 1856 - 1957, pp. 78 - ss.

(2) Mercier, Corpus des Inscriptions arabes et turques de l'Algérie, II Département de Constantine pp. 5 - 6.

آله وسلم تسليما • هذا عمل محمد بن بو علي الثعالبي سنة ثلاثين وخمسة « •

وقد نقشت الكتابتان الباقيتان على صفيحتين من الجص موضوعتين احدى فوق الاخرى • ان الكتابة السفلى وضعت بالخط الكوفي ، وكتب تاريخها بالحروف لا بالارقام وهو 1063/455 •

أما الكتابة العليا فقد وضعت بالخط اللين وبها تاريخ يتألف من أربعة أرقام ، أحدها ، وهو رقم المئات مكسر ، أما بقية الارقام ، فهي : 1 للالوف و 8 للعشرات و 0 للأحاد • ويستنتج من ذلك أن التاريخ المذكور يمكن أن يكون اما 1080/1669 ، أو 1180/1066 ، أو 1280/1853 • والشيء المؤكد هو أن الكتابة الموجودة داخل المحراب هي وحدها الكتابة المنسوبة الى الجامع الكبير بقسنطينة • ونحن اذن سنعتمد عليها لكي نقيم الدليل على أن هذا البناء ، أو على الاقل محرابه ، هو من صنع بني حماد •

بقي علينا بعد هذا أن نجيب على السؤال الآتي : ما هو القسم الذي يرجع الى القرن السادس الهجري الثاني عشر الميلادي في الجامع الكبير ؟ •

نحن نرى أن الجدار الجنوبي يعود الى العهد الحمادي ، لأن المحراب الذي أنشئ فيه يحمل تاريخ 530/1136 • ومن المؤكد أيضا أن الجدار الشمالي يعود الى نفس العهد لأن الابواب الخشبية التي فتحت فيه توجد بها زخرفة شبيهة بالزخرفة التي تزين نقش الجدار الشرقي • ويرجع تاريخها الى 455/1063 • على أن الجدار الشرقي ليس من العهد الحمادي وذلك أن الجامع تهدم من ناحيته الشرقية أسكوب واحد على الاقل ومن الملحوظ اليوم أنه توجد ثلاثة أساكيب في الجانب الغربي للمحراب أسكوبان في الجانب الشرقي • أما الجدار الغربي فلا نعرف على وجه التحقيق الى أي عهد من عهود التاريخ يعود •

هذا فيما يخص بيت الصلاة للجامع • أما الصحن فقد حدثت فيه تعديلات الى درجة أنه يصعب على الانسان معرفة ما كان عليه في الاصل •

بعد هذه التوضيحات سندرس على التوالي : مخطط بيت الصلاة ووسائل التدعيم والمحراب والابواب الخشبية والمئذنة والاشكال الزخرفية •

### 1 — مخطط بيت الصلاة : ( شكل 27 ) :

يشبه شكل بيت الصلاة المنحرف المستطيل ويبلغ طوله في الداخل 24 م وعرضه 1ر22 م أي أنه يكاد أن يكون مربعا • وبه ستة أساكيب عمودية على المحراب وثمانية بلاطات متوازية للمحراب • وهناك جدار يفصل الصحن عن بيت الصلاة كما هو الامر في جامع قلعة بني حماد وفي جامع سيدي ابي مروان بعنابة • وتوجد بهذا الجدار أربعة أبواب عرضها 1ر60 م •

### 2 — وسائل التدعيم :

#### أ — السواري والتيجان :

ان الجامع الكبير بقسنطينة لا يقل روعة عن أي أثر معماري آخر ، لما يوجد به من السواري القديمة • ومن هذه السواري ما هي اسطوانية الشكل ومدورة ومخروطية ، ومنها ما هي ملساء أو منقوشة بأخاديد يقدر عددها ، بحسب السواري ، اما بعشرين أو أربعة وعشرين ، أو ثمانية وأربعين ، ومنها ما ليس أملس ولا بمنقوش نقشا بديعا • وقطر الواحدة منها يتراوح ما بين 30 و 60 سم ، وسواري المحراب هي وحدها التي تعد من العهود الاسلامية • ولم تصنع لهذه السواري قاعدة ترتكز عليها • وستة منها مجمعة مثنى مثنى •



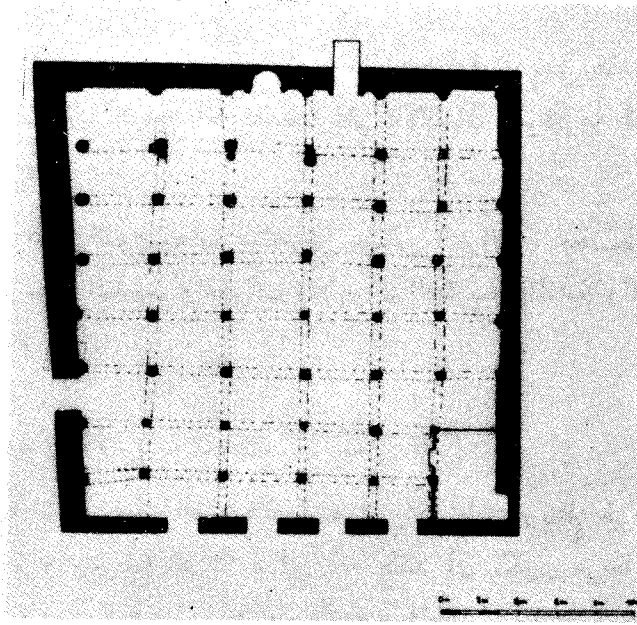

شكل 27 - مخطط جامع قسطنطينية.

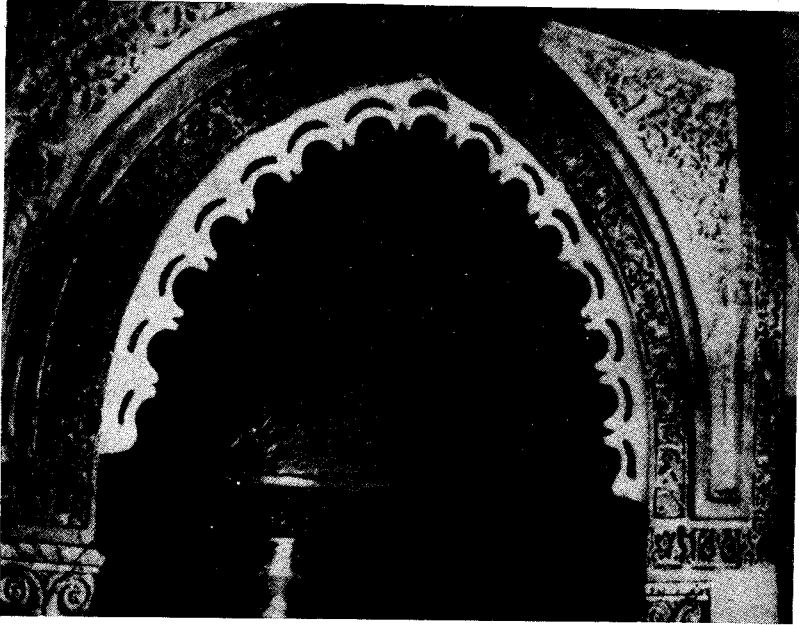

شكل 28 - محراب الجامع الكبير بقسطنطينية

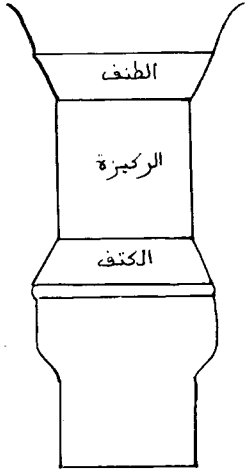

شكل 31  
العناصر المعمارية الموجودة  
بين التاج والقوس

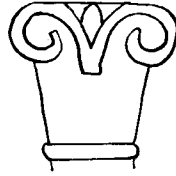

شكل 29  
تاج عمود مثدنة  
قلعة بني حماد

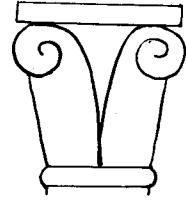

شكل 28  
تاج عمود محراب  
الجامع الكبير بقسنطينة

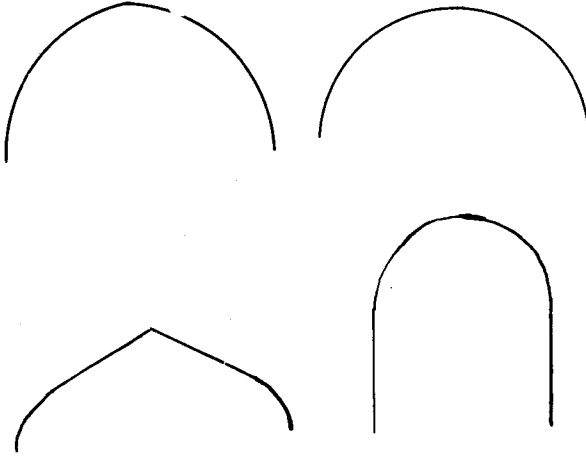

شكل 30 - اقواس الجامع الكبير بقسنطينة

أما التيجان ، فليس منها ما هو من العهود الاسلامية سوى التي ترتكز عليها قوس المحراب ( شكل 28 مكرر ) هذان التاجان لهما دوائر جانبية شبيهة بالتي عشر عليها المؤرخ جورج مارسى في باب مثذنة القلعة ( شكل 29 ) . ولسنا على يقين من كونها من العهد الحمادي لأنه عشر على تيجان مماثلة لها تماما وهي من العهد التركي .

#### ب — الاقواس : ( شكل 30 ) :

نجد في الجامع الكبير بقسنطينة أنواعا كثيرة من الاقواس ومنها القوس نصف الدائرية وما سماه جورج مارسى بالقوس المحرفة في القمة وليزين بالقوس نصف الدائرية المضغوطة في العرض ومنها أيضا القوس المكسورة المتعددة والقوس الايرانية .

#### ج — العناصر المعمارية الموجودة بين التيجان والاقواس :

من الملاحظ أن المهندسين المسلمين عمدوا الى استحداث عناصر معمارية بين التيجان والاقواس لكي يزيدوا من ارتفاع سقف بيت الصلاة . وهذه العناصر ثلاثة وهي الكتف والركيزة والطنف . ان الكتف يشبه الهرم المقطوع ، بحيث أن القاعدة الصغرى منه تعلو على السطحية والقاعدة الكبرى متصلة بالركيزة . وتشبه الركيزة المتوازي السطوح وقاعدتها لها نفس المقياس التي للكتف ( شكل 31 ) . قد ظهرت هذه العناصر المعمارية أول ما ظهرت في الجامع الكبير بالقيروان حيث نجدها كلها اما في قسنطينة فهي مقصورة في الغالب على ركيزة شبيهة بالمتوازي السطوح ( شكل 32 ) وكنا نعتقد أن هذه الركيزة مبنية بالحجر . ولكن تبين لنا أنها من الخشب عندما سقطت الطبقة من الجير التي كانت تغطيها . وبعض التيجان لا يعلوها الا كتف من الخشب المنقوش ( شكل 33 ) .

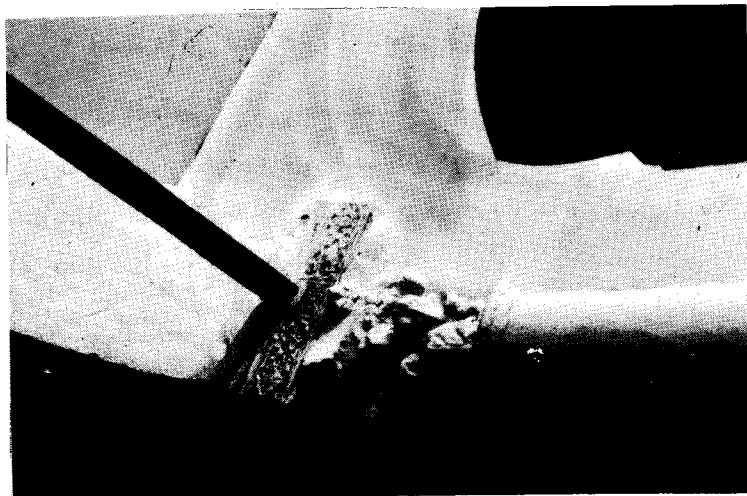

شكل 33 - جامع قسنطينة :  
كف من الخشب القويش

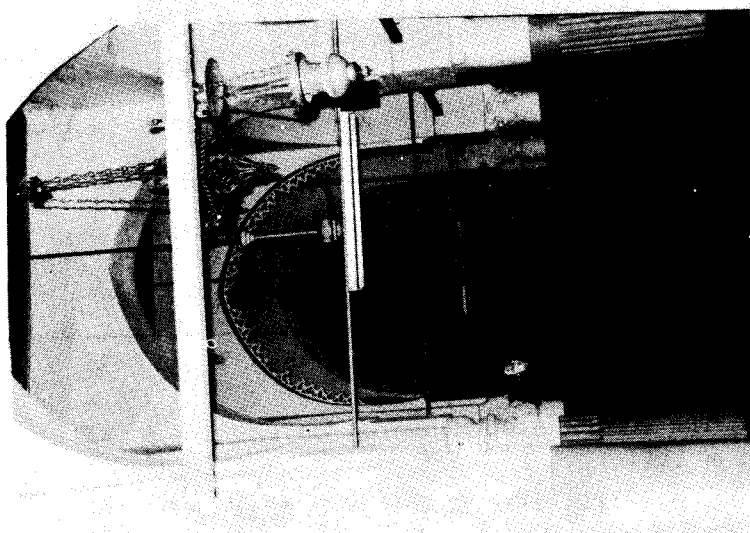

شكل 32 - جامع قسنطينة :  
النوادى والركائز والاقواس والحراب

3 — المحراب : ( الشكلان 28 و 32 ) :

آ — داخل المحراب : ( شكل 33 ) :

ان الجامع الكبير بقسنطينة كأغلب جوامع المشرق والمغرب التي بنيت قبله له محراب على شكل قوس معلاة • وبداخل المحراب ساريتان يعلوهما تاجان سبق وصفهما وارتفاع السارية 1ر84 م بما في ذلك التاج ، وقطرها 15 سم •

ومشكاة محراب جامع قسنطينة مزينة بالكتابة الكوفية التي أوردنا نصها في بداية دراستنا تعلوها قبة نصفية مزينة بأخاديد تنطلق وسط قاعدتها • ونجد نظير هذه القبة النصفية في محراب جامع الخصاكي بمتحف بغداد ويرى المؤرخ كريسول بأنه منقول عن الجامع الذي بناه المنصور في بغداد عام 766<sup>(1)</sup> ( شكل 34 ) •

كما نجد لها نظيرا في :

- محراب قديم قريب من ضريح « الشبيه » ويرجع تاريخه الى سنة 950<sup>(2)</sup> •
- ضريح الست كلثوم الذي بني عام 1166 م<sup>(3)</sup> •
- مسجد السيدة رقية الذي بني عام 1153 م<sup>(4)</sup> •
- ضريح الحصواتي 1125—1150 م<sup>(5)</sup> •
- ضريح يحيى الشبيه 1150 م<sup>(6)</sup> •

(1) Creswell, Early Muslim Architecture, t. II, p. 7 et pl. 120.

(2) Creswell, The Muslim Architecture of Egypte, pl. 3 (c) et 114 (c) .

(3) نفس المرجع ، اللوحان 82 ب و 118 ب •  
(4) نفس المرجع ، اللوح 87 ب و 119 أ ب ج د ، و 120 (1)  
(5) نفس المرجع ، اللوحان ، 188 ب و 120 ب •  
(6) نفس المرجع ، اللوحان ، 121 ب و ج •

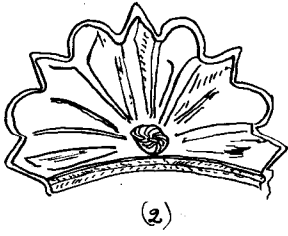

(2)

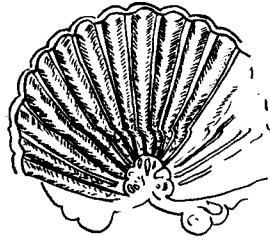

(1)



(4)

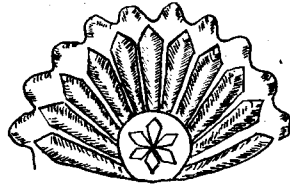

(3)



(6)



(5)

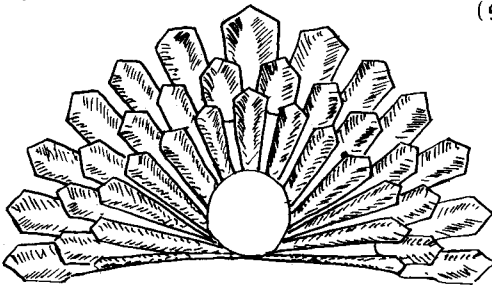

(7)

شكل 34 - قباب نصفية ذات اخاديد

وهذه القبة النصفية موجودة أيضا في مونستير بجامع الدز الذي قال عنه الاستاذ مصطفى سليمان زبيس<sup>(1)</sup> بأنه يعود الى القرن الخامس الهجري (1009-1106) . والقوارق الموجودة بين هذه القباب تتعلق بالقوس والاخايد والزخرفة ( شكل 34 ) .

فالقوس نصف دائرية في الجامع الخصاكي وهي من نوع القوس نصف الدائرية المتعددة في ضريح الست كلثوم ومسجد السيدة رقية والمحراب القريب من ضريح الشبيه . أما في مونستير فان القوس مكسورة قليلا ، بينما نلاحظ أن الكسر أقوى وأوضح في الجامع الكبير بقسنطينة . أما في المحارِب الاخرى فالقوس من النوع الايراني .

والاخايد المنقوشة في جوامع بغداد ومونستير وقسنطينة ، عبارة عن أنصاف دوائر . وعددها في المدينة الاولى السالفة الذكر سبعة عشر وفي الثانية أحد عشر وفي الثالثة خمسة عشر . وفي ضريح الست كلثوم تتناوب خمسة أخايد مثلثة الشكل مع أربعة أخايد على شكل أنصاف دوائر . أما في المحراب القريب من ضريح الشبيه فهي من النوع المثلث وعددها أحد عشر . وشكلها في المحارِب الاخرى شبيه بشكل الخماسي الاضلاع .

وأخيرا فان الزخرفة الرئيسية الموجودة على القبة النصفية عبارة عن قوس اهليجية الشكل<sup>(2)</sup> وسعف النخل<sup>(3)</sup> ودائرة مرسوم في داخلها نجمة سداسية الاطراف<sup>(4)</sup> وقفل لولبي<sup>(5)</sup> ونوط بيضوي الشكل<sup>(6)</sup> .

- 
- (1) سليمان مصطفى زبيس ، عبر المباني التونسية ، ص 29 .
  - (2) في محراب الجامع الكبير بقسنطينة .
  - (3) في محراب جامع الخصاكي .
  - (4) في المحراب القريب من مشهد الشبيه .
  - (5) في محراب ضريح الست كلثوم .
  - (6) في المحارِب الواقعة في رواق ضريح السيدة رقية .

ب — اطار المحراب :

— قوس الانفتاح :

ان هذه القوس عبارة عن قوس مكسورة ذات فصوص غير متساوية ومتراكبة على بعضها ومتشابكة وهذه فيما نعلم — أول مرة يصنع فيها مثل هذه القوس .

— الحنية :

تقع الحنية بين قوس الانفتاح وقوس مكسورة متحدة معها في المركز وعرضها 13 سم مزخرفة بكتابة مرسومة بالخط الكوفي ، وهذه الكتابة متداخلة مع الكتابة الموجودة على الحافة المستطيلة ، على الصورة التالية : ان الكتابة التي تزين النصف الايمن من الحنية ممتدة كذلك الى القسم الايسر من الحافة المستطيلة ، بينما نجد أن الكتابة التي تشغل النصف الايسر هي تنمة الكتابة المزينة للقسم الايمن من الحافة المستطيلة ، وستعرض لهما بالدراسة .

ولهذه الحنية خاصية أخرى ، وهي أنها متصلة بالحافة المستطيلة بواسطة حلقة .

— الركنيتان :

هناك ركنيتان عليهما زخرفة تمثل الازهار ، وهذه الزخرفة تكاد تختفي عن الانظار بسبب ما تراكم فوقها من طبقات الطلاء .

— الحافة المستطيلة :

وهي مزينة بكتابات مرسومة بالخط الكوفي . وقد رأينا أن هذه الكتابات انما هي تنمة لكتابات الحنية وهذا نص الكتابات الموجودة في الحافة وفي الحنية التي تربط بينهما :



- الافريز الافقي الاسفل الايمن  
تبتدىء منه الكتابة المنقوشة على المحراب وقد سبق عنها الحديث .
- الافريز العمودي الايمن  
كتب عليه الآية 28 من السورة 13 : « الذين آمنوا وتطمئن قلوبهم بذكر الله الا بذكر الله » .
- الافريز الافقي العلوي الايمن  
كتب عليه بقية الآية 28 من السورة 13 وبداية الآية 29 :  
« تطمئن القلوب . الذين آمنوا » .
- القسم العلوي من الحلقة  
كتب عليه تنمة الآية 29 من السورة 13 : « وعملوا الصالحات » .
- القسم السفلي من الحلقة والناحية اليسرى من الناحية  
كتب عليهما نهاية الآية 29 من السورة 13 والآية 126 من السورة 16 : « طوبى لهم وحسن مآب ، ان الله مع الذين اتقوا ، والذين هم محسنون » .
- الناحية اليمنى من الناحية  
كتب عليها الآية 41 من السورة 33 : « يا أيها الذين آمنوا اذكروا الله ذكرا كثيرا » .
- الافريز الافقي العلوي الايسر  
كتب عليه الآية 42 من السورة 33 وبداية الآية 43 : « وسبحوه بكرة وأصيلا . هو الذي يصلي » .
- الافريز العمودي الايسر  
كتب عليه تنمة الآية 43 من السورة 33 : « عليكم وملائكته ليخرجكم من الظلمات الى النور . وكان » .
- الافريز الافقي الايمن  
كتب عليه : « الله » .

## — القسم العلوي من الاطار :

توجد في هذا القسم زخرفة معمارية تتألف من ثلاثة أقواس معللة ومتحدة المركز ومستندة على الافريز الاقوي من الحافة المستطيلة ، وهي تحد حنيتين ونافذة نصف دائرية •  
ان الحنية الخارجية مزينة بأقواس صغيرة ثلاثية الفصوص مصنوعة من الجص مرتبة كما يلي :

قوس من الصف العلوي موضوعة بين قوسين من الصف الاسفل مما يذكرنا بالزخرفة المسماة بالشبكة المعينة التي نجدها في المآذن الموحدية •

أما الحنية الداخلية فهي مزينة بزخرفة هندسية على أرضية من الزجاج • والاشكال الهندسية هنا هي المربع والمربع الثماني الاسنان • وأخيرا فان النافذة نصف الدائرية متألفة من زخارف زجاجية ويوجد فوقها تنميق يمثل بعض النباتات وستحدث عنه فيما بعد • ويعلمو الاقواس الثلاث المعللة ، قوس ترتكز على ساريتين كبيرتين قائمتين على جانبي المحراب وهذه القوس تبدو نافذة بالنسبة الى المحراب ، تزين الباطن منه أشكال هندسية من نوع المعين • الا أن هذه الزخرفة لا تكاد ترى بسبب ما يغطيها من الجير • ومما يسترعي الانتباه فيه ، كتابة مرسومة في وسطه ، ومتصلة بكتابة أخرى مرسومة على افريز اقوي •

## 4 — الابواب الخشبية : ( شكل 35 ) :

للجامع الكبير بقسنطينة أربعة أبواب خشبية مفتوحة في الجدار الفاصل بين بيت الصلاة والصحن •

## أ — الباب المقابل للاسكوب الاول على يمين المحراب :

### — الاطار :

يتألف اطار هذا الباب من قائمتين ارتفاعهما 33ر3 م وعرضهما

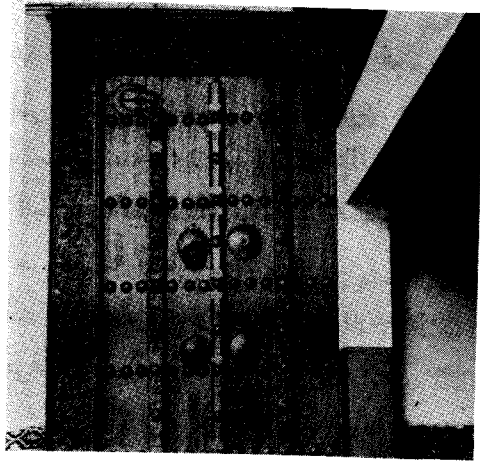

١ - باب

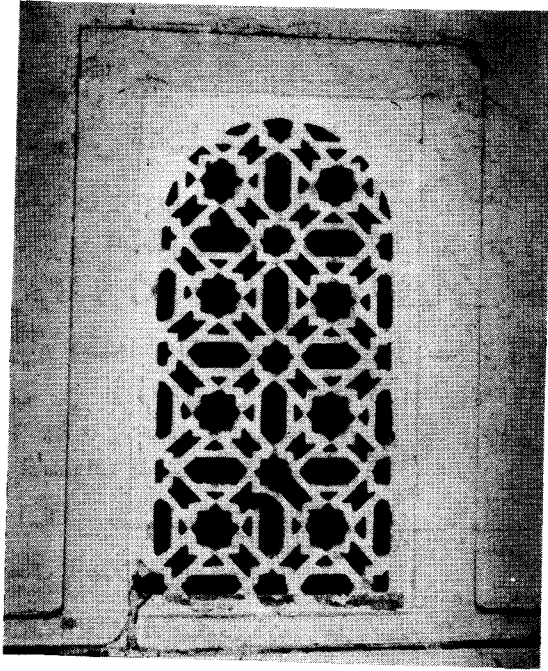

ب - نافذة للجدار الشمالي

شكل 35 - جامع قسنطينة

27 سم ومن خشبة عارضة عرضها 1ر81 م وارتفاعها 27 سم • وقد زينت كل قائمة بمايلي :

- خيطية عرضها سنتيمتر واحد •
- ربعية عرضها 2 سم •
- لوحة ماطورة منقوشة ، عرضها 2 سم وهي مزينة بأغصان ملتفة محمولة على ساق نبات ، مشقوقة في الوسط بواسطة تلم ينتهي بورقة من الاقننة وهذه الورقة مطوية عند حد التعريقة الوسطى ، ولها فص علوي يشبه الرمح وفص أسفل على شكل حلزوني •
- خيطية أخرى عرضها سنتيمتر واحد •
- لوحة ماطورة ثانية ، منقوشة ، عرضها 13 سم • وهي مزخرفة بصنوف من القلوب مرتبة كما يلي : قلب من صف موضوع بين قلبين من الصف الذي يعلوه ، أو يوجد تحته • أما الخشبة العارضة فهي مزينة بتشبيك زهري •

#### — الباب في حد ذاته :

ان الباب في حد ذاته مكون من مصراعين : مصراع أيمن ومصراع أيسر •

#### المصراع الايسر :

عرضه 78 سم وهو مزين بقضيب منقوش وغطاء للوصلات عرضهما 75 سم وسمكهما 5 سم • ولا يشغل القضيب ارتفاع الباب كله كما أنه غير منقوش في وسط المصراع وهو مزين بثلاثة عشر من المسامير ذات الرأس المدور ، وقطر الرأس الواحد 6ر5 سم وارتفاعه 1ر8 سم • أما غطاء الوصلات فيشغل ارتفاع الباب كله • والقسم الاعلى منه مزين بشيء أشبه ما يكون بنخلة ، والباقي منه منقسم الى لوحات ماطورة صغيرة تتناوب فيها الاشكال المربعة والمستطيلة والاولى منها مسطحة ومزينة بمسمار • والاخرى محفورة في الجزء

الأكبر من ارتفاعهما ، وليست مسطحة الا في أطرافها • ويوجد بوسط كل منها مسمار وتوجد بين القضيب وغطاء الوصلات لوحتان مزينتان بسبعة صفوف من المسامير المماثلة للمسامير السابقة الذكر •

وعدد مسامير الصف ستة : ثلاثة في كل لوحة • وقد وضعت على نفس الخط الذي توجد فيه مسامير القضيب وغطاء الوصلات غير أن المسافة الفاصلة بين صف وآخر هي ضعف ما هي عليه في القضيب وفي غطاء الوصلات •

واللوحة المأطورة اليسرى مزينة في قسمها الاعلى بتلوين يمثل شكلا له ثلاث أسنان • وتوجد سبعة مسامير مرتبة بطريقة نصف دائرية ، وهذه المسامير تربط بين رأسي السنين الواقعتين في أقصى اليمين واليسار • كما توجد أربعة مسامير أخرى ، أحدها تابع لنصف الدائرة ، وقد رتبت على نفس الخط الذي تقع عليه السن الوسطى •

واللوحة المأطورة اليمنى مزينة بمطرتين على شكل حلقة قطرها الخارجي 9 سم وسمكها سنتيمتر واحد وهما موضوعتان داخل صفيحة مماثلة لهما في الشكل ، محفوفة بمسامير صغيرة وقطرها 19 سم • وتقع المطرقة العليا بين الصفيين الثاني والثالث من المسامير ، والمطرقة الاخرى بين الصفيين الرابع والخامس •

### — المصراع اليمين

ان هذا المصراع له زخرفة مماثلة للمصراع السابق ولكنه أقل منه في العرض اذ ليس له غطاء للوصلات •

### ب — الباب المقابل للاسكوب الثاني ، على يمين الحراب :

حالة هذا الباب أحسن من الباب السابق وذلك ان لوحته المأطورة التي ترجع الى العهد الحمادي لا تزال محتفظة بزخرفتها • وزيادة على هذا فان تنميق المصراعين يصل الى أسفل الباب بينما نرى

أن القسم الأسفل من الباب السابق غير منقوش • كما أن هذا التنميق أغنى من حيث الأشكال ، إذ نجد العناصر الزهرية مرسومة في أشرطة عرضها 2 سم • تتناوب فيها مربعات ثمانية الأسنان ومضلعات سداسية ممتولة • وأخيرا ان هذا الباب مزين بحديدتين احدهما تقع في الزاوية اليسرى من المصراع الايمن والاخرى في الزاوية اليمنى من المصراع الايمن • وبالمقابل ، فان هذا الباب لم يبق فيه الا ثلاثة مطارق ، اثنتان منهما في الاعلى ، وواحد فقط في الاسفل •

### ج — الباب المقابل للاسكوب الثاني على يسار المحراب :

ليس لهذا الباب أهمية كبرى • واطاره الذي لم يزين بالنقوش ، يرجع الى عهد قريب •

### د — الباب المقابل للاسكوب الثاني على يسار المحراب :

هذا الباب يشبه في زخرفة مصراعيه الباب الثاني الذي سبق عنه الحديث • فهذه الزخرفة كذلك موضوعة في مربعات ثمانية الأسنان تتناوب مع مضلعات سداسية •

### 5 — المثمنة : ( شكل 36 ) :

هذه المثمنة ذات سطح مربع ، وبها طابقان الثاني منهما أقل بروزا من الاول ، ولها أيضا منصبة تحيط بها شرفة مخرمة ، وفانوس صغير أسطوانى الشكل ينتهي بقبة شبيهة بالبصلة • وإذا نظرنا الى داخل المثمنة ، فاننا نجد سلما مستديرا في قاعدته درجاته متصاعدة حول نواة مركزية تتألف من أخشاب أسطوانية قطرها 20 سم موضوعة احدى على الاخرى ( شكل 36 أ ) •

بعد خمسة وثلاثين درجة يصل الانسان الى سطح يؤدي الى مثمنة أخرى ، مربعة الشكل • وهي قائمة على نواة أسطوانية تشبه

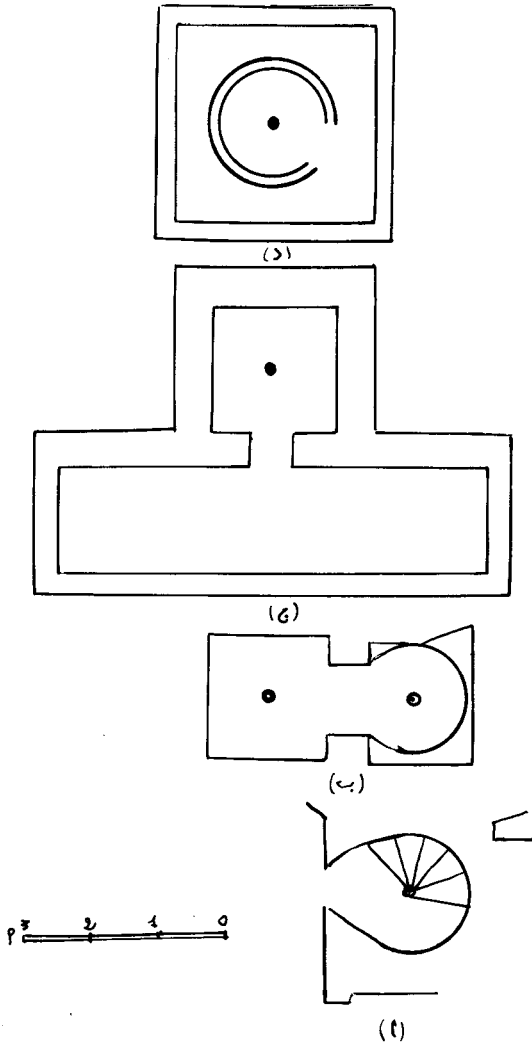

شكل 36 - مئذنة جامع قسنطينة

السابقة ولها نفس المقاييس الا أن مركزها يقع على بعد 10ر2 م شرقي  
الاولى ( شكل 36 ب ) .

وإذا سعدنا بعد ذلك ست عشرة درجة نجد أنفسنا أمام باب  
يؤدي الى سطح مستطيل يقع شمالي المئذنة ويبلغ طوله 25ر6 م وعرضه  
1ر56 م ( شكل 36 ج ) .

لا بد بعد ذلك من صعود ثمانين درجة للوصول الى السطح  
العلوي . ولكن المئذنة التي كانت مربعة ، تتخذ شكلا دائريا قبيل  
الوصول الى ذلك السطح بثلاثين سنتيمتر ( شكل 36 د ) . فالمئذنة  
بهذا الاعتبار غريبة الصنع وهي في معظمها ان لم تكن بكاملها ، مبنية  
بعد العهد الحمادي . ولا شك ان القسم الواقع فوق السطح الاول  
المستطيل لا يرجع الى القرن السادس الهجري / الثاني عشر ميلادي .  
وفيما يتصل بالقسم السفلي لا بد أن نلاحظ أن المآذن التي كانت  
في القرن السادس الهجري دائرية الشكل تعتبر نادرة . وقل منها  
ما له درجات متصاعدة حول نواة مركزية دائرية . ولا يوجد لها مثل  
في المغرب وأما في المشرق فلا نعر على مثل هذا الشكل الا في جامع  
الحكيم هذا ما يدعوننا الى طرح السؤال التالي : هل المهندسون  
الحماديون استوحوا شكل المئذنة من الفن المعماري الفاطمي ؟ هذا  
غير مستحيل حيث أننا سنرى أن الزخرفة في العهد الحمادي لها نقاط  
تشابه مع الزخرفة الملحوظة في المساجد الفاطمية بالقاهرة . ولكننا  
لسنا على يقين تام من ذلك .

## 6 — الاشكال الزخرفية :

### أ — الأقواس : ( شكل 32 ) :

توجد في الجامع الكبير بقسنطينة أقواس زخرفية متنوعة وهي :  
القوس ذات الفصوص الثلاثة عشر والقوس ذات الفصوص النلفية



والاقواس ذات الفصوص المتشابكة والاقواس المتراكب بعضها على بعض .

### ب — المشكوات :

لا يوجد بالجامع الكبير بقسنطينة الا مشكاة واحدة ذات قاع مسطح ومحفورة في قسم من الجدار الجنوبي المقابل للاسكوب الثاني على يمين المحراب وقوسها القائمة عبارة عن قوس نصف دائرية الصقت بها قوس ذات فصوص عددها ثلاثة عشر .

### ج — النوافذ : ( من شكل 37 الى 40 ) :

وجدنا منها تسعة ولكن لا نعرف هل هي من العهد الحمادي أم لا .

### — نافذتا الجدار الجنوبي :

ان أحدهما في قسم الحائط المقابل للاسكوب الاول على يسار لمحراب . وهي محاطة بأربعة حنيات متحدة المركز . ان الحنية الخارجية مزينة بكتابة مرسومة بالخط الكوفي المخرم وهذا نصها : « أعوذ بالله من الشيطان الرجيم بسم الله الرحمن الرحيم وبه نستعين . اللهم صل وسلم على سيدنا محمد » . والحنية الثانية مزينة بافريز هندسي ذي أشكال سداسية الاضلاع ومطولة ولها تنوء مثلث في وسط أضلاعها الكبرى . والحنية الثالثة توجد بها كتابة لا يمكن فرز حروفها اليوم . والحنية الرابعة مزينة بالعبارتين التاليتين : « العاقبة لله » و « الباقية لله » . أما بالنسبة الى النافذة في حد ذاتها فانها من صنع بديع . ففي القسم السفلي منها يوجد افريز هندسي تتناوب فيه مربعات ثمانية الاسنان وأنجم لها فروع أربعة . ونرى من بعد ذلك خطين متوازيين يمثلان لوحة ترتكز عليها مزهريّة مفلطحة تقوم على رجلين ، وهي مزخرفة بعروتين ، ومن هذه المزهريّة يخرج

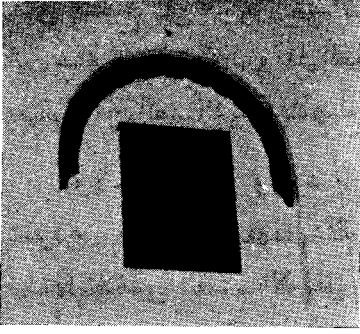

شكل 38 - نافذة الجدار  
الجنوبي على يمين المحراب

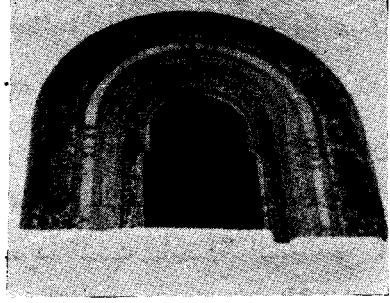

شكل 37 - نافذة الجدار  
الجنوبي على يسار المحراب

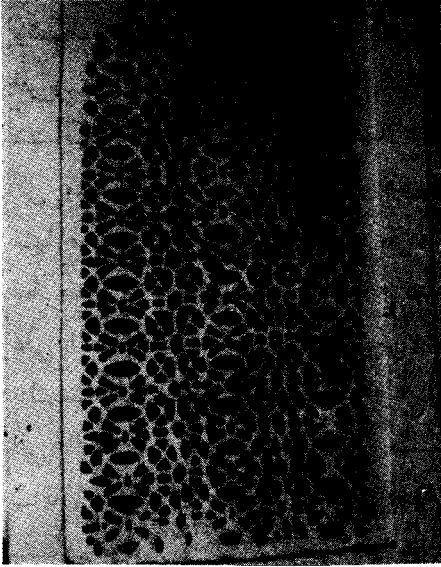

شكل 40 - النافذة الثانية

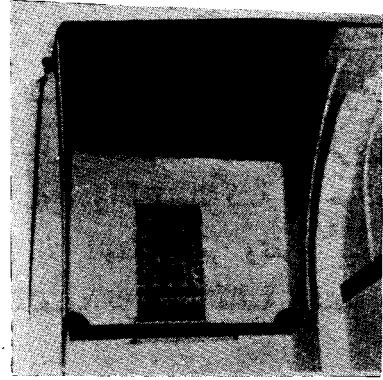

شكل 39 - النافذة الاولى  
للجدار الشرقي

ساق يتفرع الى أربعة أعصان أما غصنا الوسط فانهما ينتهيان بزهرة لها ستة تويجيات ، وأما الغصنان الجانبيان فهما معقوفان وينتهيان بعنقود من العنب شبيه بالمضلع السداسي •

ولاحظنا أيضا وجود تاج يقوم على المزهريّة يتوسط ساقين عموديين ويرتقي فوقهما عنقود من عنب مثلث الشكل ، بحيث أن نهايتها تلامس القسم الاسفل من العنقود الشبيه بالمضلع السداسي • والتاج السابق الذكر متحد المركز مع الاغصان في قسمها الاسفل ، ومرتبطة بقمة القوس الرأسية للنافذة بواسطة ضفيرة تزيينية •

أما النافذة الثانية فانها تزين المشكاة التي سبق عنها الحديث • وشكلها شكل القوس المعلاة الموضوعة في اطار مستطيل • ويحدها افريز من الدوائر والمستطيلات التي توجد بداخلها دوائر أخرى تشكل بتشابكها مربعات مقوسة الاضلاع • وهذه المربعات يوجد في وسط كل منها مربع ثماني الاسنان وورود لها أربعة فروع • وكل فرع منها مقسم الى طرفين بواسطة خيطية • وركنيتا هذه النافذة ليستا مخرمتين وزخرفتهما غير واضحة تماما للعيان • ففي الركنية الموجودة على اليسار نلاحظ زخرفة على شكل ورقتين مثلثتين ومتناظرتين بالنسبة الى الخط المنصف للزاوية القائمة • وأما في الركنية الموجودة الى اليمين ، فنلاحظ ورقتين مثلثتين الا أنهما أصغر وتقوم بينها ساقان متناظران يتصالبان عند الخط المنصف للزاوية القائمة وينتهيان بشكل لولبي •

#### — نافذتا الجدار الشرقي :

احدهما تزين قسما من الجدار الذي يقابل البلاطة الاولى • وهذه النافذة عبارة عن مستطيل ارتفاعه 1ر61 م وعرضه 1ر19 م ويحيط به اطار مستطيل سمكه 15 سم وزخرفتها منقسمة بحسب ثلاث طبقات أفقية •

الاولى منها ، ابتداء من الاسفل ، عبارة عن مجموعة من سمبعة  
اقواس متعددة مرتبطة فيما بينها في الظاهر بواسطة خيطية وهي مرتكزة  
على دعائم صغيرة أسطوانية مفرغة في الداخل والثانية مزينة بافريز  
من المعينات •

والثالثة وهي أهمها ، تشتمل على حافة مخرمة على شكل  
قوس معلاة، وبداخلها تشبيك زهري ذي خطوط مستقيمة ومقوسة بديعة  
الصنع وهذا التشبيك عبارة عن أشكال هندسية تشتمل على زاويتين  
قائمتين وزاويتين منفرجتين وزاوية حادة • والزوايا الحادة في  
المضلعات الخمسة الاربعة متقابلة في القمة وممتزجة في أضلاعها •

أما الركنيتان فقد زخرفتا بوردة ذات أربع فصوص مندرجة في  
دائرة مناسبة للقوس المعلاة • ان هذا النوع من النوافذ كان موجودا  
في العهد التركي •

والنافذة الثانية تزين قسما من الجدار الذي يقابل البلاطة  
الاخيرة من بيت الصلاة وهي على شكل قوس معلاة ارتفاعها 1ر36 م  
وعرضها 67 سم كما أنها محاطة باطار سمكه 10 سم • وهي مزخرفة  
بتنميق على غاية من العمل بحيث أن الدوائر المتشابهة ترسم أشكالا  
متنوعة •

#### — نوافذ الجدار الشمالي : ( شكل 35 ب ) •

عددها أربع ، ولها نفس المقاييس ونفس الزخرفة وهي على شكل  
قوس معلاة ارتفاعها 1ر10م وعرضها 71 سم • وهذه القوس محاطة  
باطار مستطيل سمكه 15 سم • هذه النوافذ مزينة بمربعات نقشت  
بداخلها مضلعات سداسية ممطولة تتناوب مع مربعات ثمانية الاسنان •  
أما الفراغات فيوجد بداخلها مضلعات سداسية ممطولة ومقعرة •  
ويبدو ان هذه النوافذ وقع ترميمها •

#### د — نافذة الجدار الغربي :

تزين هذه النافذة قسما من الجدار الغربي يقابل البلاطة الاخيرة من بيت الصلاة وهي عبارة عن قوس معلاة محاطة باطار مماثل لها في الشكل ، سمكه 5 سم ويبلغ ارتفاع هذه النافذة 80 سم وعرضها 40 سم وزخرفتها تتألف من أوراق وأهلة وسوق نباتات متشابكة على صورة أشكال هندسية معينة وجيبية .

#### هـ — الحنيتان الزخرفيتان :

احدهما موجودة في الجدار الجنوبي والاخرى في الجدار الغربي وهي شبيهة بحنايا الجامع الازهر وجامع الحكيم بالقاهرة .  
مكان الحنية الاولى فوق المنبر وهي عبارة عن قوس معلاة محاطة باطار مماثل لها في الشكل ، سمكه 38 سم ويبلغ ارتفاعها 1ر03 م وعرضها 93 سم . وهي شبيهة في زخرفتها بالنافذة التي درسناها سابقا الموجودة على يمين المحراب . كما أنها شبيهة الى حد بعيد بزخرفة جامع سدراته<sup>(1)</sup> .

وأما الحنية الثانية فمكانها في قسم الجدار الغربي المقابل للبلاطة الاخيرة من بيت الصلاة على يسار النافذة التي سبق وصفها . وهي عبارة عن قوس معلاة ارتفاعها 45 سم وعرضها 50 سم وهذه القوس محاطة باطار مماثل لها في الشكل سمكه 5 سم . وزخرفته غير واضحة تماما بسبب طبقات الجير الكثيرة التي تغطيه . ومن الملاحظ في هذه الحنية وجود ورود ثلاثية الفصوص ودوائر صغيرة ومن الجدير بالذكر أن الحنايا ذات التتميق الزهري موجودة أيضا في الجامع الازهر .

(1) انظر :

G. Marçais, Architecture Musulmane d'Occident  
f. 53, p. 57.

## و — الحنيتان المكفوفتان :

تزينان الجدار الجنوبي على مستوى الاسكوبين الاقصيين  
الايمن والايسر • وكل واحدة منهما عبارة عن قوس معللة محاطة باطار  
مماثل لها في الشكل •

## 3 — المباني المدنية :

( أ ) قصور بجاية :

قام الامراء الحماديون بتشبيد عدة قصور يحدثنا عنها صاحب  
« كتاب الاستبصار » وابن خلدون والحسن الوزاني الافريقي  
(Séon L,Africain) والبجاوي وابن حمديس •

ذكر صاحب « كتاب الاستبصار » أنه ببجاية « قصور من بناء  
ملوك صنهاجة لم ير الرأؤون أحسن منها بناء ولا أنزه موضعا »  
ومن روائع هذه القصور تحدث عن « الطاقات المشرفة على البحر  
بشبايكها الحديدية والابواب المخرمة المنحنية والمجالس المبنية  
حيطانها بالرخام الابيض من أعلاها الى أسفلها » التي « قد نقشت  
وأنزلت بالذهب واللازورد وقد كتبت فيها الكتابات المحسنة وأنزلت  
بالذهب وصورت فيها الصور الحسنه »<sup>(1)</sup> •

وسمى ابن خلدون القصور التي أسسها بنو حماد في بجاية  
فذكر ان الناصر بنى « قصر اللؤلؤة وكان أعجب قصور الدنيا »  
كما ذكر المباني التي قام بتشبيدها أو اصلاحها المنصور بن الناصر •  
فقال : « ان المنصور بنى قصر اللؤلؤة وقصر أميمون »<sup>(2)</sup> •

وجاء في مخطوط البجاوي ان المنصور بنى القصر الذي يوجد  
فيه عرشه وهو معروف بقصر الكوكب • وهذا القصر من أجمل

(1) كتاب الاستبصار ، ص 21 •

(2) ابن خلدون ، عبر ، ج 6 ، ص 357—358 •

قصور العالم • فهو بناء عال مزين بتصاوير مرسومة بحجر الرنج ونبات اسمه الرجق يدقان معا ويزينون الجدران بهما بعد دقهما • ويلمع هذا القصر مثل أشعة الشمس • فكان له تسعة أبواب ذات مصراعين من الخشب المنقوش لا يفتح كل واحد منها الا اذا دفعه عدة رجال أقوياء • في الطابق الاول توجد غرف وحسب فيرو<sup>(1)</sup> كان قصر الكوكب يشغل مكان برج موسى الذي اسسه الاسباني بيدرو نافارو في القرن السادس ولكن حسب الجاوي كان يقع بين القصبة وبرج موسى وقصر أميمون هو الذي كان في مكان برج موسى • وقال الحسن الوزاني عن هذا القصر الاخير : « من جهة الجبل نرى حصنا صغيرا محاطا بأسوار ومزينا بالفسيفساء والخشب المنقوش »<sup>(2)</sup> وأما قصر اللؤلؤة فكان واقعا في مكان التكن والمستشفى العسكري •

هذا ما جاء في كتب المؤرخين والرحالة عن قصور بجاية الحمادية • فلنترك المجال الآن الى الشاعر ابن حمديس الذي خصص قصيدتين لوصف قصر المنصور •

فعبث الشاعر في أول الامر عن جمال هذا القصر وقارنه بالمباني المشهورة التي شيدها العرب والفرس والروم •  
**فقال في قصيدة :**

أعنى لعاد الى المقام بصيرا	قصر لو أنك قد كحلت بنوره
وسما ففاق خورنقا وسديرا	نسي الصحيح من المليح بذكره
ما كان شيئا عنده مذكورا	ولو ان بالايوان قوبل حسنه
رفعوا البناء وأحكموا التدويرا	أعيت مصانعه على الفرس الاولى
وما بنوا للملوكمه شباها له ونظيرا	ومضت على الروم الدهور

Féraud, Bougie, p. 138.

(1)

(2) انظر : مولاي بلحميسي ، الاصلة ، عدد خاص ببجاية عبر

العصور ، ص 129 •

### وقال في القصيدة الثانية وهو يخاطب المنصور :

أعليت بين النجم والدبران      قصرنا بناء من السعادة بان  
فضح الخورتق والسدير بحسنه      وسما بقمته على الايوان  
فاذا نظرت الى مراكب فلكه      وبدت اليك شواهد البرهان  
أوجبت للمنصور سابقة العلى      وعدلت عن كسرى انوشروان  
قصر يقصر وهو غير مقصر      عن وصفه في الحسن والاحسان

### وأشار ابن حمديس الى لمعان القصر وارتفاعه :

وكانه من درة شفافة      تغشى العيون بشدة اللمعان  
لا يرتقي الراقي الى شرفاته      الا بمعراج من اللحظان  
عرج بالناصرية كي ترى      شرف المكان وقدرة الامكان

وذكر الشاعر ما يلاقه الزائر من ترحيب من طرف خدام القصر .

### فقال :

واذا الولائد فتحت أبوابه      جعلت ترحب بالعفاة صيريا  
ومن عجائب هذا القصر نذكر      أبوابه الخارجية والداخلية وساحاته  
المفرشة بالرخام وسقفه المزين      بصور الحيوانات وبساتينه ، فقال ابن  
حمديس وهو يصف الابواب الخارجية المزينة بالاسد :

عضت على حلقاتهن ضراغم      فغرت بها أقواهما تكسيرا  
فكأنها لبدت لتحصر عندها      من لم يكن يدخوله مأمورا

### وقال في الابواب الداخلية المصفحة بالتبر :

مصفح الابواب تبراً نظّروا      بالنقش فوق شكوله تنظيرا  
تبدو مسامير النظار كما علت      تلك النهود من الحسان صدورا

### وقال ابن حمديس وهو يحدثنا عن الساحات المفرشة بالرخام :

بمرخم الساحات تحسب أنه      فرش المها وتوشح الكافورا  
ومحصّب بالدر تحسب تربة      مسكا تضوّع نشره وعبيرا



فلا تتعجب من وجود هذه الساحات المرخمة من حيث انا وجدنا  
أثناء الحفريات التي قمنا بها بقلعة بني حماد ساحة مفرشة بالرخام  
في القسم الغربي لقصر المنار .

**وقال الشاعر الصقلي عن سقف القصر المزين بصور الحيوانات :**

وإذا نظرت الى غرائب سقفه      أبصرت روضا في السماء نضيرا  
وعجبت من خفاف عسجده التي      حامت لتبني في ذراه وكورا

ثم بين ابن حمديس مهارة الفنانين الحماديين الذين قاموا بتثمين

**هذا السقف فقال :**

وضعت به صناعه أقلامها      فأرتك كل طريدة تصويرا  
وكانما للشمس فيه ليقية      مشقوا بها التزييق والتشجيرا  
وكانما للازورد مخررم      بالخط في ورق السماء سطورا  
وكانما وشوا عليه ملاءة      تركوا مكان وشاحها مقصورا

ان هذا السقف المزين بمناظر الصيد يذكرنا بسقف قصير عمرة  
الذي يقع على نحو 50 كلم شرقي عمان ويرجع تشييده الى العهد  
الاموي . وكما بيناه في مقال خصصناه لتأثير الفن الصنهاجي في فن  
نورماندي صقلية<sup>(1)</sup> نجد عددا كبيرا من مناظر الصيد تزين سقف  
كنيسة قصر الملك المسماة بـ *Chapelle Palaire* . وهكذا مع ان  
قصر المنصور اندثر ، نستطيع أن نتخيل الزخارف التي كانت تزين  
سقفه عندما نرى سقف الكنيسة الصقلية .

وإذا خرجنا من قصر المنصور نجد بسايتين عامرة بالازهار  
والاشجار في وسطها بركة محاطة بتمائيل تمثل مختلف الحيوانات .

(1) رشيد بورويبة ، الفن المعماري الصنهاجي وأثره في صقلية ،  
الثقافة العدد 19 محرم صفر 1394 هـ فيفري مارس

• م 1974

فوصف لنا ابن حمديس هذه البساتين في القصيدتين اللتين  
خصصهما لقصر المنصور .

### فقال في احدهما :

وبديعة الثمرات تعبر نحوها      عيناى بحر عجائب مسجورا  
شجرية ذهبية نزعنت الى      سحر يؤثر في النهي تأثيرا

### وقال في القصيدة الاخرى :

في جنة غناء فردوسية      محفوفة بالروح والريحان  
وتوقدت بالخمير من نارنجها      كأنما خلقت من النيران  
وكانهن كرات تبر أحمر      جعلت صوالجها من القضبان  
ان فاخر الاترج قال له : أزدجر      حتى تجوز طبائع الايمان  
لي نفحة المحبوب حين يشمني      طيبا ، ولون الصب حين تراني  
منى المصنع حين ييسط كفه      فبنان كل خريدة كبناني

وفي وسط البساتين كانت بركة تجري اليها المياه من شاذروان  
ومن أفواه حيوانات من كل نوع . والشاذروان هو لوحة من الرخام  
المنقوش يجري عليها الماء نصفها فيما بعد عندما ندرس التحف التي  
عثر عليها أثناء حفريات قلعة بني حماد .

### فقال ابن حمديس وهو يصف الماء يسيل على الشاذروان :

والماء منه سبائك من فضة      ذابت على دوحات شاذروان  
كأنما سيف هناك مشطب      القته يوم حرب كفت جبان

ومن الحيوانات التي ترمي الماء من أفواهاها وضع ابن حمديس  
الاسد في المرتبة الاولى .

### فقال :

وضراغم سكنت عرين رئاسة      تركت خرير الماء فيه زئيرا

فكأنما غشى النضار جسومها  
أسد كأن سكونها متحرك  
وتذكرت فتكاتها فكأنما  
وتخالها والشمس تجلو لونها  
فكأنما سلت سيوف جداول  
و كأنما نسج النسيم لمائه

وبجانب الاسود وصف لنا الشاعر الصقلي الطيور

### فقال في قصيدة :

من كل واقعة ترى منقارها  
خرس تعدّ من الفصاح فان شدت  
ماء كسلسال اللجين نميرا  
جعلت تغرد بالمياه صفيرا

### وقال في القصيدة الثانية :

قسّ الطيور الخاشعات بلاغة  
فاذا أتيج لها الكلام تكلمت  
كأن صانعها استبد بصنعة  
أوفت على حوض لها فكأنها  
وفصاحة من منطق وبيان  
بخير ماء دائم الهملان  
فخر الجماد بها على الحيوان  
منها الى العجب العجاب رواني

### ثم ذكر ابن حمديس الزرافة فقال :

وزرافة في الجوف من أنبوبها  
مركوزة كالرمح حيث ترى له  
و كأنما ترمي السماء بيندق  
لو عاد ذلك الماء نفطا أحرقت  
ماء يريك الجري في الطيران  
من طعنة الحلق انعطاف سنان  
مستنبط من لؤلؤ وجمان  
في الجو منه قميص كل عنان

### ثم انتقل الى وصف الحيات والحيتان فقال :

و كأنما الحيات من أفواهها  
و كأنما الحيتان اذ لم تخشها  
يطرحن أنفسهن من الغدران  
أخذت من المنصور عقد أمان

هذا ما جاء في القصيدتين اللتين خصصهما ابن حمديس لوصف قصر المنصور . بدون أن يذكر اسمه . ما هو هذا القصر ؟ هل هو قصر أميمون ؟ أم قصر اللؤلؤة ؟ أم قصر الكوكب ؟

لكي نستطيع أن نجيب عن هذا السؤال فلنبحث عن مميزات القصر الذي وصفه ابن حمديس ثم نقارنها بما جاء في كتاب البجاوي . قد ذكرنا ان ابن حمديس أنشد : ارتفاع القصر ولمعانه ومثله بالدرة الشفافة ونضيف الى ذلك انه أشار الى مجراه وقبابه .  
**فقال :**

... كأن المحراب من غمدان  
فسماؤه في سمكها علوية وقبابه فلكية البنيان

وان كان كل من قصر الكوكب وقصر اللؤلؤة مشهورين بالارتفاع واللمعان في كتاب البجاوي فلا نجد في هذا الكتاب الا قصر بني فيه المنصور جامعا وهو قصر اللؤلؤة . اذن في رأينا القصر الذي وصفه ابن حمديس في قصيدته هو قصر اللؤلؤة الذي قال عنه ابن خلدون انه « كان من أعجب قصور الدنيا »<sup>(1)</sup>.

### ب ( قصور قلعة بني حماد :

عثر الاثريون على عدة قصور بقلعة بني حماد منها : قصر المنار وقصر البحر وقصر السلام وقصر الكوكب .

### 1 — قصر المنار :

يشتمل قصر المنار على عدة مباني متلاصقة بعضها في بعض منها جنوبية ومنها شمالية .

(1) ابن خلدون ، عبر ، ج 6 ، ص 357 .

ان المباني الجنوبية تنقسم الى ثلاثة أقسام : القسم الاوسط  
والقسم الشرقي والقسم الغربي .

أ - القسم الجنوبي الاوسط : ( شكل 41 ) :

قام بحفرية القسم الاوسط أستاذنا الدكتور لوسيان قولفين  
الذي خصص كتابا هاما للابحاث التي قام بها بقلعة بني حماد عنوانه  
« أبحاث أثرية بقلعة بني حماد » فأفادنا الاستاذ لوسيان قولفين  
بوصف دقيق لهذا القسم من قصر المنار . ان لهذا القصر واجهة  
طولها 29ر60 م محصنة في طرفيها بدعائم مربعة ومزينة بستة مشكوات  
مسطحة القعر مكللة بقوس نصف دائرية يبلغ طول كل مشكاة  
2ر30 م وعرضها 0ر26 م لا تصل الى مستوى الارض وانما تقف  
على بعد 30 سم منه . وهذه المشكوات موضوعة على يمين وعلى  
يسار الباب . ثلاثة مشكوات من كل جهة<sup>(1)</sup> .

أما الباب فهو تتيء بالنسبة الى واجهة القصر ويبلغ تنوؤه  
2ر57 م وعرضه 7ر50 م وما زال ارتفاعه الى أيامنا هذه ينيف على  
3 م . لهذا الباب ثلاث واجهات ، واجهة شرقية وواجهة غربية مزينتان  
بمشكاة مسطحة القعر تشبه مشكوات واجهة القصر في الشكل الا أن  
عرضها لا يبلغ الا 1ر60 م وواجهة جنوبية مزينة بمشكاتين نصف  
دائريتي القعر يبلغ قطرها 0ر85 م احدهما على يمين المدخل والاخرى  
على يساره تشبهان مشكوات برج المنار في الشكل ونجد نفس  
المشكاتين تتقابلان على يمين وعلى يسار المدخل الذي يبلغ عرضه  
2ر20 م وطوله 4 م . والذي يؤدي الى الغرفة (2) التي يبلغ طولها  
10ر20 م وعرضها 3ر30 م فنجد على يسارها سلما كان يؤدي الى  
الطابق الاول وعلى اليمين الى غرفة صغيرة (3) طولها 3ر20 م وعرضها

L. Golvin, Recherches Archéologiques à la Qal'a des Banu Hammad, pp. 83 - 90. (1)

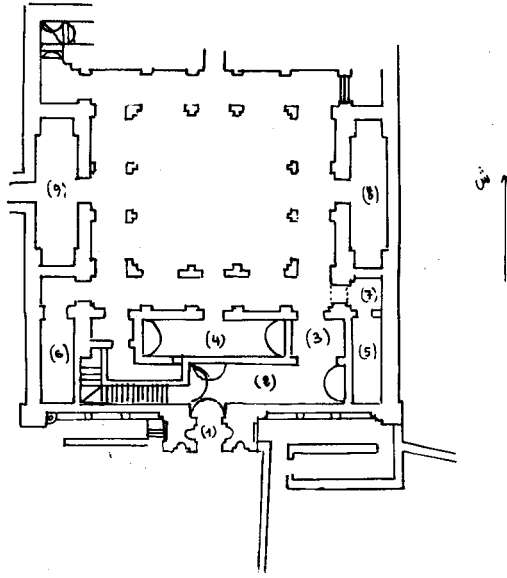

شكل 41 - القسم الجنوبي الاوسط لقصر المنار

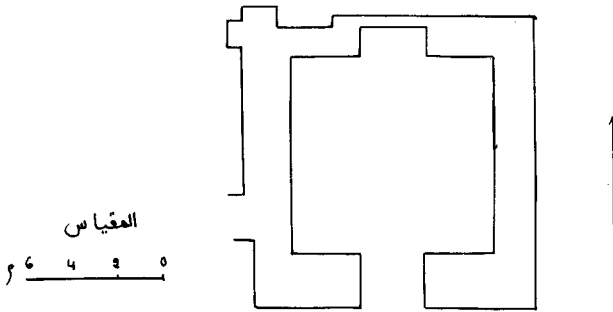

شكل 42 - قاعة القسم الشرقي لقصر المنار

2ر80 م ثم الى رواق يحيط بصحن مربع • ومن الصحن نستطيع أن ندخل في قاعات مختلفة الشكل منها قاعات مستطيلة مثل القاعات (4) و (5) و (6) ومربعة مثل الغرفة (7) أو صليبية الشكل مثل القاعتان (8) و (9) •

### ب — القسم الجنوبي الشرقي : ( شكل 42 ) :

من هذا القسم الذي شيد على شط وادي فرج لم يبق الا قاعة مستطيلة يبلغ طولها 8ر09 م وعرضها 8ر65 م ، ( شكل 42 ) جدارها الشمالي مزين بمشكاة مسطحة القعر طولها 3 م وعرضها 1ر21 م كانت هذه الغرفة مفرشة بالرخام • وأما الجدران فهي مزينة في أسفلها بألواح من الرخام مختلفة الالوان وفي أعلاها بكتابة تعلوها زخارف نباتية •

### ج — القسم الجنوبي الغربي : ( شكل 43 ) :

لم تتم حفرياته الى أيامنا هذه • فيشتمل على صحن مربع كان مفرشا بالرخام يحيط به رواق من جهاته الاربع • ما زال هذا الرواق ي جزئه الشرقي مفرشا بالخزف الاخضر والابيض حيث المربعات تتناوب مع المضلعات السداسية ( شكل 44 ) • والصحن من جهاته الغربية والشمالية والجنوبية محاط بقاعات مختلفة الشكل منها المسجد الذي سبق الحديث عنه وقاعة رائعة الجمال يبدو أنها كانت القاعة الشرفية للقصر ( شكل 45 ) • عثرنا على هذه القاعة أثناء الحفريات التي قمنا بها في يوليو 1971 • ندخل فيها من باب ناتئ موجود شمالي الصحن يتغير عرضه فيكون في أول الامر 2ر25 م ثم 3 م وأخيرا 3ر60 م • أما القاعة فهي واسعة جدا • يبلغ طولها 15ر50 م وعرضها 5ر95 م • وتذكرنا هذه القاعة بتصميمها ومقاساتها بالاواوين الثانوية التي نجدها حينما ندخل في قصر فيروزباد

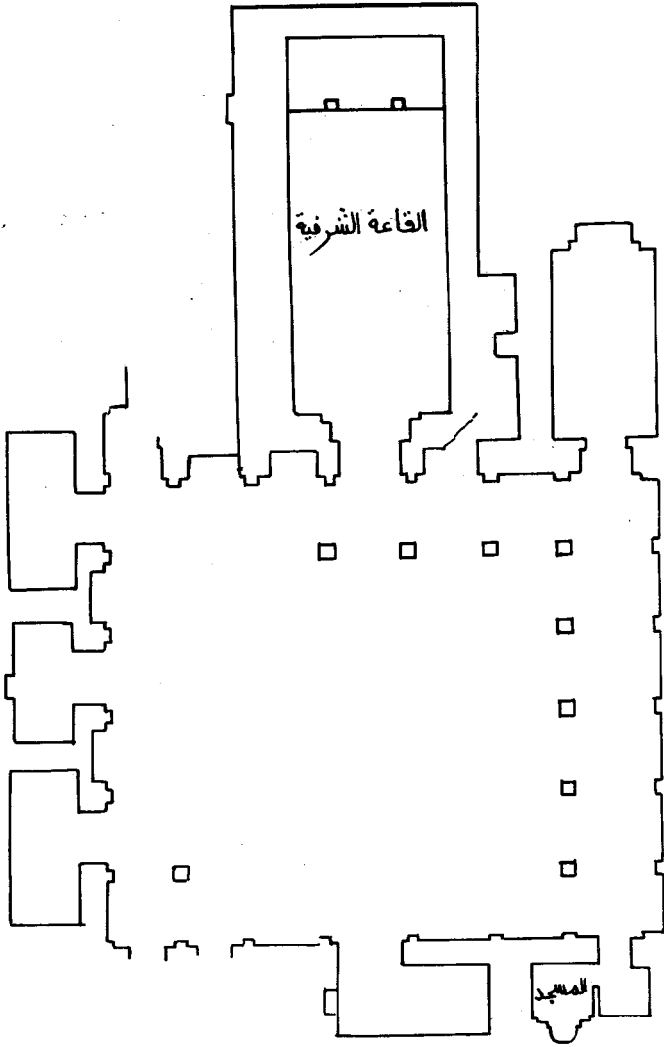

شكل 43 - تصميم القسم الغربي لقصر المنار





شكل 44 - خزف رواق صحن القسم الغربي لقصر المنار



شكل 45 - القاعة الشرفية وصحن القسم الغربي لقصر المنار

ببلاد الفرس<sup>(1)</sup> . ان هذه القاعدة مفرشة بالخزف الاخضر والابيض حيث المربعات تتناوب مع صلبان القديس أندراوس ( شكل 47 ) ولها مميزة أخرى وهي أنها تنقسم الى قسمين ليسا في مستوى واحد اذ نمر من القسم الاول الذي يبلغ طوله 10,75 م وعرضه 2,75 م الى القسم الثاني بواسطة درجة ارتفاعها 7 سم واجهتها مزينة بالخزف الاخضر والابيض حيث المستطيلات تتناوب مع المربعات ( شكل 48 ) وعلى حافة الدرجة نجد عمودين بينهما مسافة تبلغ 2,10 م ومن الجدير بالذكر هو أنه لأول مرة من بداية الابحاث الاثرية وجدنا هذين العمودين كاملين ( شكل 49 ) وقاعدتهما وأسفل ساقهما ما زالت في مكانها الاصلي . ان كل قاعدة مربعة يبلغ ضلعها 34 سم تغلو أشكال مختلفة وساق العمود يشتمل على ثلاث قطع قطرها 23 سم ارتفاع القطعة السفلى 1,55 والوسطى 1,48 والعليا 0,68 م اذن ارتفاع الساق كله يبلغ 3,71 أما التاجان اللذان يعلوان الساقين فهما أجمل تيجان وجدت بقلعة بني حماد ( شكل 50 ) . ان كل تاج مزين بصفين من أوراق الاقنثة وصفين من المحالق وسطحية . يبلغ قطر الضفيرة 27 سم وارتفاعها 4 سم . فهي مؤنثة بزوايا منفرطة أفقية متوازية ملونة بالاحمر والازرق بالتناوب . وفوق الضفيرة نجد شريطا يماثلها في القطر ، ارتفاعه 1,5 سم . ويعلوه الصف الاسفل من أوراق الاقنثة فهو يتألف من ثماني أوراق ارتفاعها 13 سم . متلاحمة القاعدة مزينة في قسمها الاسفل بغصون تشكل قلوبا وزهورا ثلاثية الفصوص فصها الاوسط مخطط والآخران حلزونيا الشكل ، وفي قسمها الاعلى بثلاث أوراق مزدوجة متداخلة بعضها في بعض يعلوها فص اوسط على شكل مغزل . ونضيف الى ذلك أن أشكال بطن هذه الاوراق مرسومة على أرضية زرقاء وان ظهرها ملون بالاحمر ، أما الصف

(1) انظر نفس المرجع ، شكل 30 .

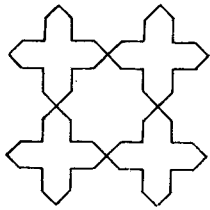

شكل 47  
خزف بلاط  
القاعة الشرفية



شكل 48  
خزف درجة  
القاعة الشرفية



شكل 46  
قاعة عمود باب  
القاعة الشرفية

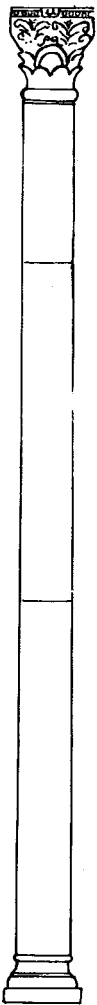
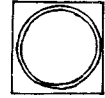

شكل 49  
عمود القاعة  
الشرفية



شكل 50 - تاج عمود القاعة الشرفية

العلوي من الاقنثة فيشتمل على ثماني أوراق هو الآخر موضوعة بين أوراق الصف السفلي • ولا نرى الا الجبهة التي يبلغ عرضها 10 سم وارتفاعها 8 سم • ان بطن الجبهة مقوس بينما كان بطن جبهة أوراق الصف السفلي مسطحا • فهو مؤث بساقين متلاصقين في قاعدتهما يتفرع كل واحد منهما الى غصنين غصن علوي وغصن سفلي ينتهي كل غصن سفلي بزهرة ثلاثية الفصوص بينما الغصنان العلويان يتلاحمان ليشكلا زهرة ثلاثية الفصوص رأسها موجه نحو التحت وفصها الاوسط مخطط والآخران على شكل هلالين • هنا كذلك أشكال بطن الاوراق موضوعة على أرضية زرقاء بينما ظهرها ملون بالاحمر •

وفوق الصف الثاني من أوراق الاقنثة نجد الصف الاول من المحالق التي تنطلق من بين أوراق الاقنثة وتتألف من ساق عريض يتفلطح في قسمه العلوي مزين بخطوط حمراء تتناوب مع خطوط زرقاء وبورقة مزدوجة على شكل مروحة عديمة التعادل • أما الصف الثاني من المحالق فيشتمل على ساقين مخططين يشكلان زاوية منفرجة تنتهي بحلزوتين •

يعلو الصف الثاني من المحالق سطحية مجوفة ارتفاعها 4 سم مزينة بصف من اللآلئ في وسطه مستطيل يبلغ عرضه 7 سم مؤث بساقين متلاصقتي القاعدة ينتهي كل واحد منهما بورقة مزدوجة •

وعلى التاجين كانت تتركز أقواس نجعل عددها وتوجيهها • يمكن أن تكون ثلاثة أقواس متوجهة من الشرق الى الغرب كما نراه في باب بيت الصلاة للجامع الاموي بدمشق أو قوسين متوجهتين من الجنوب الى الشمال مثلما نشاهده بقصر سارويستان أو خمسة ببلاد الفرس أقواس : ثلاثة شرقية غربية واثنين جنوبيتان شماليتان ثلاثة منها القوس الشرقية الغربية الوسطى والقوسان الجنوبيتان تشكل قاعدة قبة تعلو القاعدة الشرفية •

وما يؤدينا الى تقديم هذا الافتراض الاخير هو ان ابن حماد أنشد في القصيدة التي خصصها لقلعة بني حماد القباب التي كانت تزين قصر المنار ، فقال :

كأن القباب المشرقات بأفقه نجوم تبدت في سعود المنازل  
هذا فيما يخص العمودين اللذين وجدناهما في القاعة الشرفية لقصر المنار . أما الجدران فهي الاخرى تستحق أن نمنع النظر فيها لأنها احتفظت بشيء من الزخرفة التي كانت تزينها .

ان الجدار الشمالي ( شكل 51 ) في أحسن حالة من الجدران الاخرى فيتراوح ارتفاعه بين 4ر50 م و 5 م وكانت زخرفته تتألف من ألواح رخامية وعصابة ذات تنميق هندسي وطف من الرخام وتزين على الجص .

كانت الالواح الرخامية مختلفة في اللون والعرض متساوية في الارتفاع الذي كان يبلغ 1ر15 م ما زالت ثلاث قطع منها قطعتان في الزاويتين وقطعة ثالثة بينهما ، ان اللوحتين الموجودتين في الزاويتين تتألفان من قطع صغيرة من الرخام على شكل مثلثات ومستطيلات ومربعات منحرفة ومضلعات خماسية وسداسية يبلغ عرضها 4 سم تشكل مربعات ثمانية الاسنان تتناوب مع مضلعات سداسية ( شكل 52 ) .

يعلو الالواح الرخامية عصابة من الحجر عرضها 21 سم بقيت قطعة منها ، فهي مزينة بشريط ناتئ يشكل حلقات أفقية تتناوب مع حلقات عمودية طولها 18 سم وعرضها 9 سم ، انصاف دوائر قطرها 9 سم مماسة للحلقات الافقية ( شكل 53 ) . نجد فوق العصابة الحجرية طنفا من الرخام ارتفاعه يختلف . ان الجزء الذي يدخل في الجدار يبلغ ارتفاعه 5 سم والوجه الظاهر 6 سم . فبقي منه قطعة

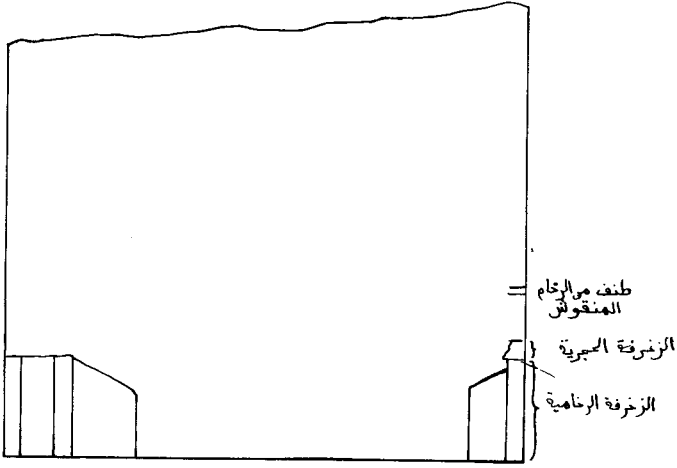

شكل 51 - الجدار الشمالي للقاعة الشرفية

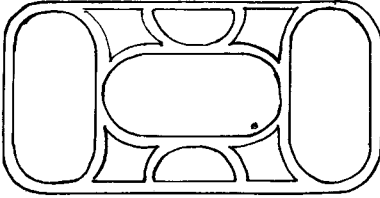

شكل 53 - عصابة من الحجر المنقوش للجدار الشمالي



(أ)



(ب)

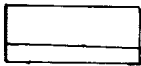

(ج)



شكل 52  
قطع رخامية  
للجدار السفلي

شكل 54 - طنف من الرخام للجدار الشمالي  
(أ) الواجهة، (ب) المقطع، (ج) التصميم

واحدة موجودة في مكانها الاصلي ولكننا وجدنا منه قطع عديدة في الردم . فهو مزين بسوق نباتية متشبكة تجري في وسطها خط أزرق وأوراق هلالية الشكل ذات عروق زرقاء موضوعة على أرضية حمراء ( شكل 54 ) . أما الزخرفة على الجص فلم يبق منها أي قطعة في مكانها الاصلي ولكننا وجدنا منها قطع عديدة في الردم . فرسمنا ثلاثة منها ( شكل 55 ) احداها تمثل ساقا بشكل معين وثمره على شكل جوز السنوبر تذكرنا بجوز السنوبر الموجود بمنبر الجامع الكبير بالجزائر العاصمة الذي يرجع صنعه الى عهد المرابطين . والقطعة الثانية تشتمل على ساق مقوسة وزهرة ثلاثية الفصوص المنقطة . أما الثالثة فلها طابع أصيل . نجد فيها بجانب السوق والزهرة الثلاثية الفصوص زهرة رباعية الفصوص بقص على شكل علامة الاستفهام وزهيرة ذات ست تويجيات ورسم بشكل الفطر وافريز من الاقواس المعلاة .

يتراوح ارتفاع الجدار الشرقي بين 5 م في الشمال و 1ر50 م في الجنوب ولا نرى فيه الا آثار الالواح الرخامية . حيث نجد الاشكال التي كانت تزين زاويتي الجدار الشمالي في الزاوية الشمالية ثم على الابعاد التالية: 1م و 2ر50م و 3ر70م و 5ر90م و 6ر35م غير اننا شاهدنا استعمال اللون الخوشي بجانب الابيض والاسود . أما الالواح العادية الاخرى فعرضها : 17 سم و 70 سم و 10 سم و 10 سم و 60 سم و 25 سم و 20 سم و 70 سم وألوانها : الخوشي ثم الاخضر والاخضر والابيض والابيض والاخضر والابيض . ونذكر أخيرا بأننا ما زلنا نشاهد آثار تسع لوح كانت عروضها 47 سم و 35 سم و 20 سم و 25 سم و 60 سم و 50 سم و 50 سم و 20 سم و 35 سم .

يتراوح ارتفاع الجدار الغربي بين 4ر50 م في الشمال الى 2 م في الجنوب . ومثلما رأيناه في الجدار الشرقي لم يبق من الزخرفة

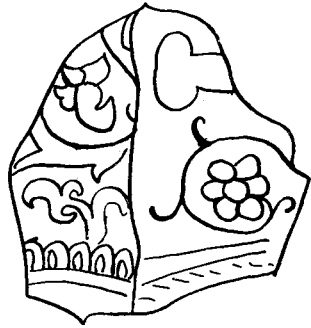
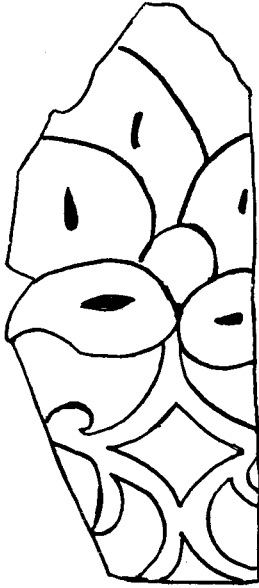

شكل 55 - قطع جصية منقوشة وملونة بالقاعة الشرفية



التي كانت تزينه الا اللوح الرخامية التي تتألف من قطع مختلفة الشكل واللون والواح عادية ان الاولى توجد في الزاوية الشمالية و ثم على الابعاد التالية : 1ر30 م و 2ر80 م و 4ر60 م و 3ر30 م .  
 فهي تتألف من قطع تماثل قطع الجدار الشرقي في الشكل واللون .  
 أما الالواح العادية فعروضها : 20 سم و 15 سم و 30 سم و 10 سم و 15 سم و 15 سم وألوانها : الخوي والابيض والاخضر والابيض والخوي والابيض والخوي والابيض والاخضر والابيض والخوي .  
 أما الجدار الجنوبي فيتراوح ارتفاعه بين 2 م و 2ر50 م . فهو عديم الزخرفة .

ان القاعة الشرفية لقصر المنار بعظمتها التي تذكرنا بالاواوين الفارسية وفراشها الابيض والاخضر وعموديتها المرتفعين وتاجيها المنقوشين بدقة رائعة وعناصر زخرفتها تعتبر أحسن وأجمل قاعة اكتشفت بقلعة بني حماد الى أيامنا هذه .

#### د — القسم الشمالي : ( شكل 56 ) :

لم تكمل حفرة القسم الشمالي لقصر المنار . ان المباني التي اكتشفناها الى الآن تشتمل على ثلاث مجموعات مختلفة التوجيه .

#### — المجموعة الاولى :

انها متلاصقة بالقسم الجنوبي الاوسط وتتألف من ثلاث غرف مفتوحة نحو الشرق وقاعة كبيرة مفرشة ببلاط من الحجر .

#### — المجموعة الثانية :

لها توجيه جنوبي غربي — شمالي شرقي تحتوي على :  
 (1) قاعتين مستطيلتين عرضهما 2ر40 م : القاعة الاولى طولها 7 م لها حيط ضيق من الآجر يقسمها الى جزئين . في الجزء الشرقي وجدنا الراماد وقطع صغيرة من الفحم وقطع عديدة من الفخار والخزف

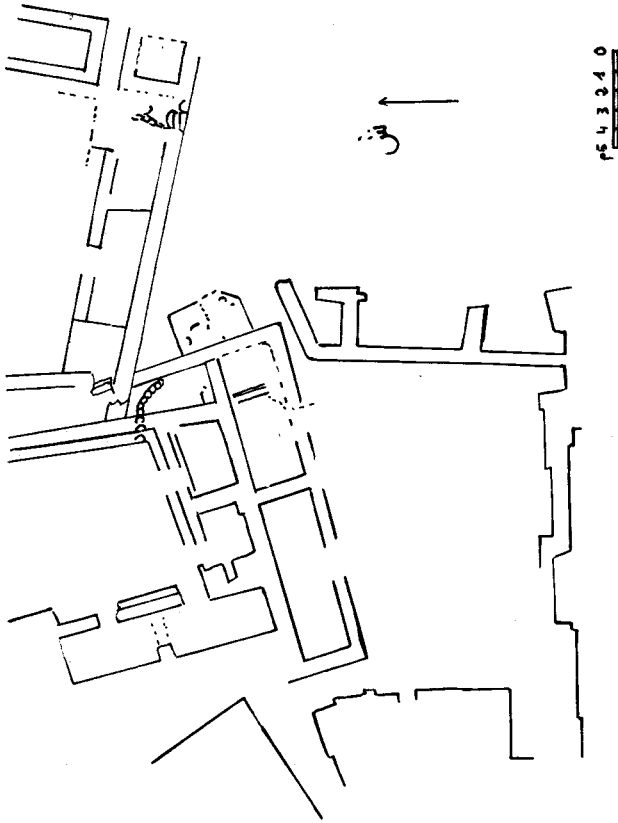

شكل 56 - القسم الشمالي لقصر النار

وي الجزء الغربي عثرنا على عدد كبير من الجص المنقوش وقطع من الزجاج تزين الجص وعددا كبيرا من المقرنصات •

(2) ثلاث غرف متلاصقة بالقاعتين المذكورتين سابقا اثنتين منها

مفتوحتين نحو الشمال على قاعة كبيرة أو صحن كبير يبلغ عرضها 8 م وينييف طولها على 10 م مفرشة ببلاط من الحجر • ان مقاسات هاتين الغرفتين هي : 2ر40 م × 4 م و 2ر4 م × 3 م • أما الغرفة الثالثة فهي على شكل مربع منحرف •

(3) قاعتين مستطيلتين يبلغ طولهما 5 م وعرضهما 2ر4 م يفصلهما جدار من التراب • فهما مفتوحتان نحو الشرق على القاعة الكبيرة المذكورة سابقا •

### — المجموعة الثالثة :

نرى فيها من الشرق الى الغرب :

- غرفة صغيرة مستطيلة حيث وجدنا الرماد وقطع من الفحم والخزف والحديد •
- غرفتين مستطيلتين مفتوحتين على قاعة كبيرة لم تتم حفرتها •
- بلاط من الحجر •
- نوع من السطح على شكل مربع منحرف نصل اليه بعد صعود ثلاث درج •

### 2 — قصر البحر : ( الشكلان 57 و 57 مكرر ) :

قام القائد دي بيلي ، بالبحث عن هذا القصر أثناء الحفريات التي أجراها سنة 1908 وأفادنا بتصميم القصر وبوصف بعض التحف التي حصل عليها ولكن يبدو أنه اقتصر على كشف القسم العلوي من الجدران وذلك نظرا الى المدة القصيرة التي بحث فيها والى عدة المباني التي بحث عنها • بعدما انتهينا من حفرة الجامع بدأنا العمل في قصر البحر • نظرا الى عظمة هذا القصر اقتصرنا في المرحلة الاولى

شكل 57 - قصر البحر  
المباني الجنوبية الشرقية

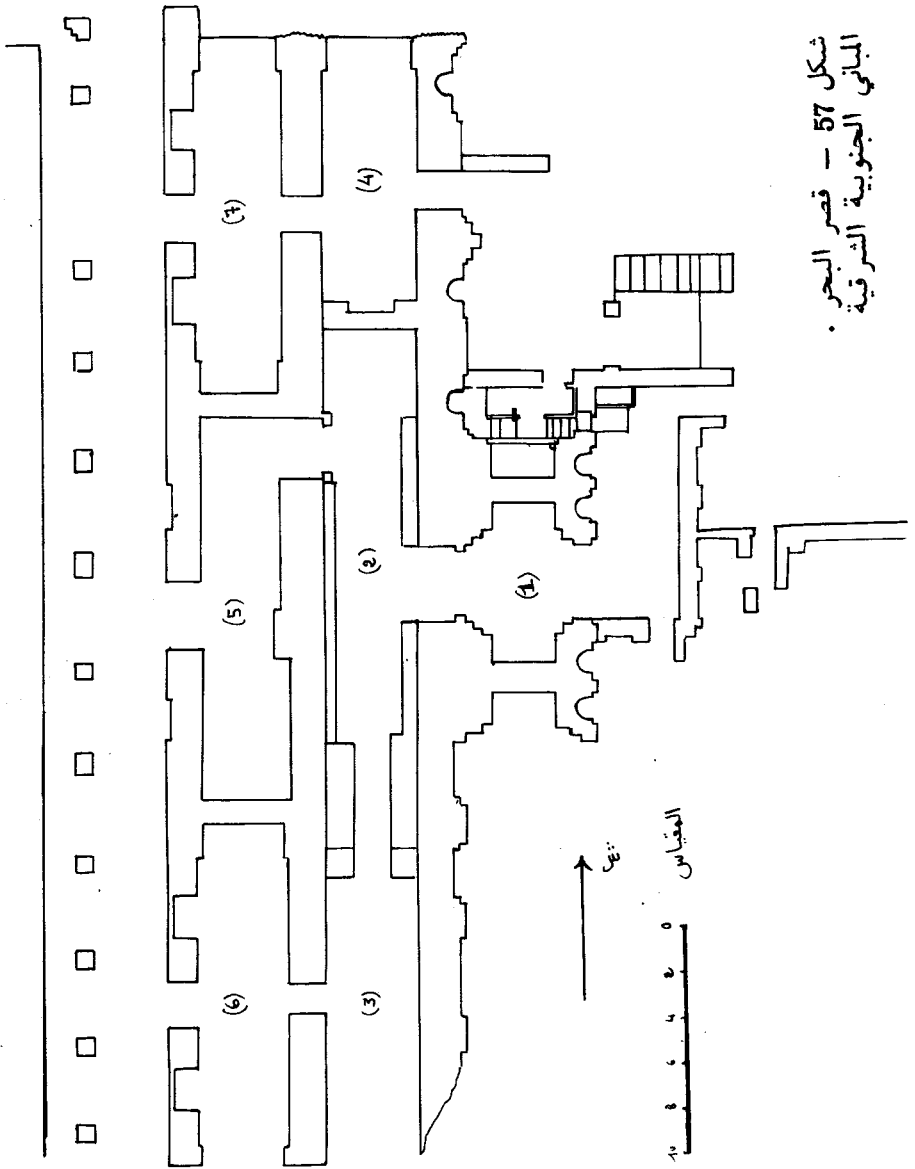

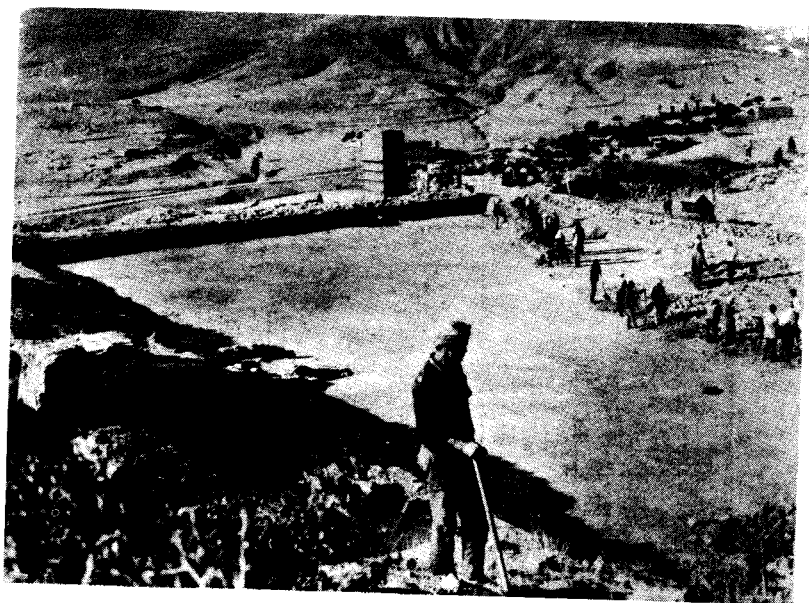

1 - القاعتان 5 و 6 والرواق

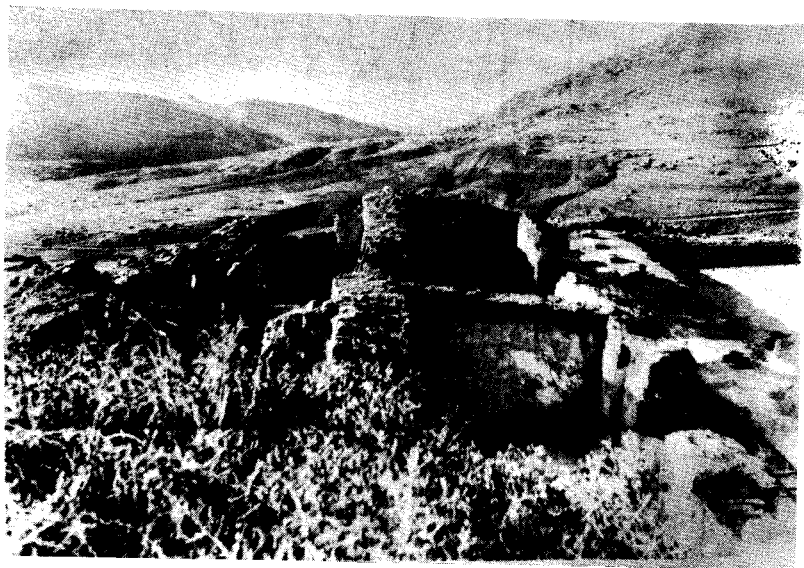

2 - القسم الشرقي للحوض

شكل 57 مكرر - قصر البحر

على اكتشاف الواجهة الشرقية للقصر وبابه الشرقي والغرف الموجودة بين هذا الباب والحوض الشرقي •

#### أ — واجهة القصر الشرقية :

انها مزينة بمشكوات مسطحة القعر على يسار الباب وبمشكوات نصف دائرية القعر على يمينه •

#### ب — الباب الشرقي :

لقصر البحر باب ناتئ مزين بأربعة مشكوات نصف دائرية الشكل في واجهته الشرقية : مشكاتان على اليمين ومشكاتان على اليسار وبمشكاة مسطحة القعر في واجهته الشمالية والجنوبية •

#### ج — المدخل :

من مميزات قصر البحر هو ان مدخله (1) الشرقي يشكل قاعة صليبية الشكل من نوع خاص •

#### د — القاعات :

ان جميع قاعات الجناح الشرقي لقصر البحر التي عثرنا عليها الى الآن هي موجهة من الجنوب الى الشمال ومفتوحة نحو الغرب منها مستطيلة ( 2 و 3 ) ومنها صليبية الشكل بمشكاتين مسطحتي القعر ( 6 و 7 ) أو بدون مشكوات ( 4 ) •

#### هـ — الحوض :

من القاعات 5 و 6 و 7 نصل الى رواق مفرش بالآجر يحيط بالحوض الكبير للقصر • حيث ، حسب صاحب « كتاب الاستبصار » ، كانت تلعب الزوارق •

### 3 — قصر السلام : ( شكل 58 )<sup>(1)</sup> :

قام الاستاذ لوسيان قولفين بالبحث عنه أثناء الحفريات التي قام بها بقلعة بني حماد في سنة 1952 وبين 1960 و 1962 .  
ان لهذا القصر : قسمان قسم علوي وقسم سفلي .

#### أ — القسم العلوي :

لهذا القسم سور من الحجر مربع محصن في زواياه الاربعة ببروج على شكل ثلاثة ارباع دائرة تذكرنا بالقصور التي شيدها الامويون في الشام وفي الاردن . وله باب ناتئ مثل القصرين اللذين درسناهما قبله وواجهة مزينة بمشكوات مسطحة القمر ومدخل مؤثث بمشكاتين نصف دائريتي القمر مثل قصر المنار ، ان المدخل يؤدي الى قاعة مستطيلة يبلغ طولها 17ر75 م وعرضها 2ر75 م ومنها الى صحن يبلغ طوله 16 م وعرضه 15 م نجد حوله قاعات مختلفة المقاسات والشكل منها قاعة شرقية طولها 8ر20 م وعرضها 2ر75 م وقاعة غربية طولها 10ر75 م وعرضها 2ر75 م وبالطرف الشرقي للقاعة الكبيرة الجنوبية نجد آثار سلم عرضه 0ر85 م يدور حول نواة مركزية مربعة يبلغ طول ضلعها 0ر65 م وكان هذا السلم يؤدي بدون شك الى الطابق الاول .

#### ب — القسم السفلي :

لم تكمل حفريته . فوجد به الاستاذ قولفين صحن عرضه 15 م وغرف مختلفة الشكل والمقاسات ومطامير عديدة كما جاء في حديثنا عن الحياة الاقتصادية .

### 4 — قصر الكوكب :

يوجد بين قصر السلام وقصر البحر . لم تجر فيه حفريات الى أيامنا هذه .

(1) انظر نفس المرجع . ص 72—80 .

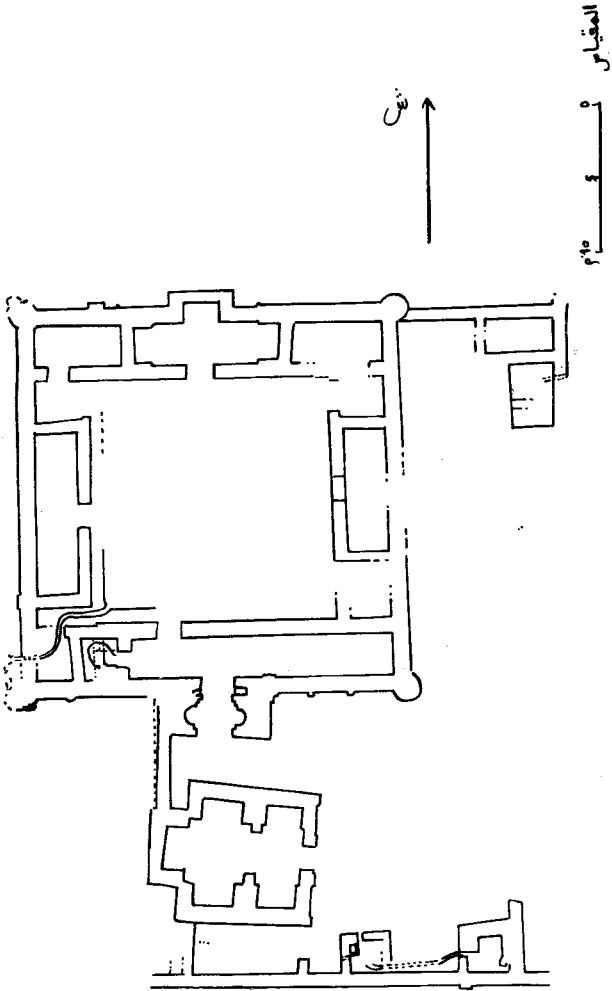

شكل 59 - قصر السلام (عن لوسيان قولفين)



### 3 ) مباني مدينة أخرى :

ذكر الادريسي مباني شيدھا الامير الحمادي الاخير يحيى بن العزيز منها قصر بجيجل وداران احدهما بتاكلات على الطريق التي تؤدي من بجاية الى قلعة بني حماد والثانية بمرسى الدجاج .  
وبجانب القصور والدارين التي سبق ذكرهما ترك لنا بني حماد جباب وصهاريج وجسورا .

#### — الجباب :

بالاضافة الى الجب الموجود بصحن الجامع الكبير هناك جبان آخران احدهما بقصر البحر والآخر بقصر المنار .  
كما نستطيع أن نراه في التصميم الذي أفادنا به القائد دي بيلي يحتوي جب قصر البحر على حوض مستدير يبلغ قطره الخارجي 16,75 م وقطره الداخلي 11,85 م . وثلاث غرف مبنية تحت الارض مسقفة بعقد نصف دائري يصل اليها الماء من الحوض بواسطة قناة مبنية هي الاخرى تحت الارض .

أما جب قصر المنار ( شكل 59 ) . فاكتشفه الاستاذ قولفين ، ان هذا الجب موجود غربي القسم الجنوبي الاوسط لقصر المنار ، فيحتوي على قسمين متوازيين يبلغ طولهما 13,85 م وعرضهما 3,50 م وارتفاعهما 2,50 م بينهما جدار سمكه 1 م . وكاز الماء يسيل من القسم العلوي الى القسم السفلي بواسطة خمس أبواب مسقفة بعقد ايراني وكانت قناة تصل الى أعلى الجدار الشمالي الشرقي وفي رأي الاستاذ قولفين كانت هذه القناة تجمع المياه المطرية التي تسيل من سقف قصر المنار وتؤدي بها الى الجب .

#### — الاحواض :

عددها ثلاثة . فاكتشف الاستاذ قولفين اثنين منها قرب قصر المنار وعشر القائد دي بيلي على الثالث بجنوبي المدينة .

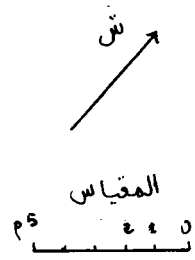
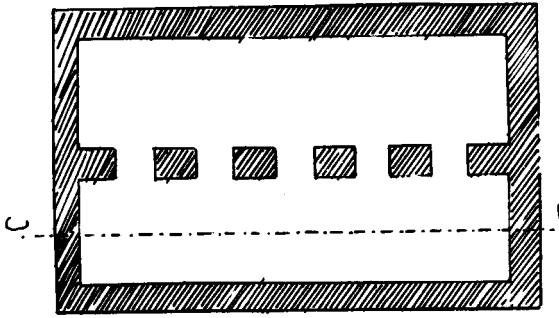
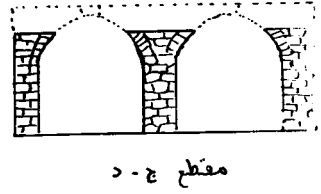
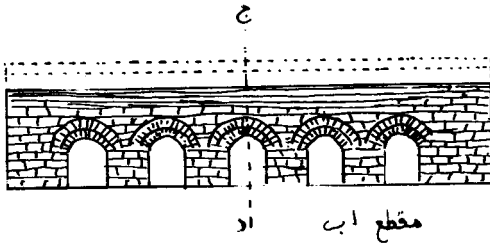

شكل 59 - تصميم جب قصر المنار ( عن لوسيان قولفين )

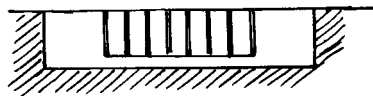
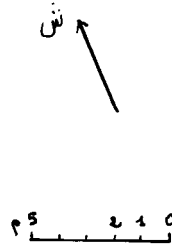
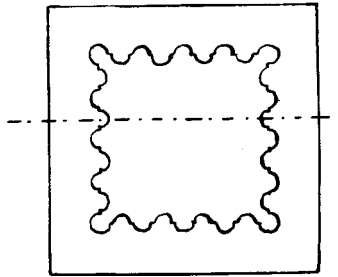

شكل 60 - الحوض الجنوبي لقصر المنار ( عن لوسيان قولفين )  
الدولة الحمادية م 18 — 273 —

ان الحوض العلوي لقصر المنار مستطيل الشكل يبلغ طوله 4ر90 م وعرضه 1ر30 م وعمقه 0ر90 م تصل اليه قناة محفورة في الارض الى زاويته الشمالية الشرقية وتخرج منه قناة من الرصاص في وسط جداره الجنوبي الغربي • ويقع الحوض السفلي جنوبي غربي الحوض العلوي ومستواه أقل من مستوى الاول بمترين ، ان هذا الحوض مربع الشكل يبلغ طول ضلعه 6ر65 م وهو مزين في داخله بمشكوات نصف دائرية القعر ( شكل 60 ) •

أما الحوض الثالث الموجود جنوبي المدينة فهو على شكل مستطيل يبلغ طوله الداخلي 12 م وعرضه الداخلي 6 م وعمقه نحو 1 م وسمكه 1 م • وهو محصن بدعائم نصف دائرية يبلغ قطرها 1 م •

#### — الجسور :

كان لقلعة بني حماد عدة جسور بقيت آثار اثنين منها : أحدهما غربي المدينة على النهر الموجود بين قصر السلام وجبل القرين والثاني الذي يحمل اسم جسر سيدي عيسى موجود جنوبي المدينة وخارجها ( شكل 61 ) •

#### ( 4 ) — الخزف :

##### ( أ ) خزف بجاية :

بفضل الدراسة التي قام بها جورج مارسسي<sup>(1)</sup> • حول قطع من الفخار عثر عليها في بجاية نرى ان الحماديين كانوا يستعملون الفخار خصوصا لصنع الاواني • ومن هذه الاواني نذكر صحنون كبيرة مسطحة القعر وصحافا وجرارا مزخرفة بزخارف مسحوبة أو مرسومة بالريشة أو مطبوعة ، ان الزخارف المسحوبة ترسم على الطين قبل أن يبس بألة حادة أو بألة على شكل مشط أو قلم من القصب • فالآلة

G. Marçais, Les poteries et faïences de Bougie (1)



شكل 61 - آثار جسر سيدي عيسى

الاولى تحفر خطا مثل الخط الذي يحفره المحراث والمشط يرسم ثلاثة  
أو أربعة خطوط متوازية • أما القلم فيرسم خطا بارزا •  
وكانت الزخرفة المطبوعة ترسم بخاتم يوضع على الطين قبل أن  
يبس • وفي بعض الاحيان كانت الزخرفة المسحوبة والمطبوعة مغطاة  
بمينا أخضر أو أبيض أو أصفر أو أسمر •

وكانت الزخارف تشتمل على عناصر هندسية ونباتية وكتابية ومعمارية وحيوانية ، ان الاشكال الهندسية هي : الخط المنكسر والخط الحلزوني والمربع والمعين والمضلع الثماني والنجمة والدائرة . والاشكال النباتية تحتوي على الفرع الملتف والورقة والسعيقة والزهيرات ذات ثلاث أو ثماني أو عشر تويجيات . وفيما يخص العناصر الكتابية ما عثرنا الا على عبارة وهي : ( الملك ) مكتوبة بالخط الكوفي . ومن الاشكال المعمارية نذكر الاقواس المكسورة والمفصصة . وأما العناصر الحيوانية فهي قليلة وما وجدنا في القطع التي وصلت الينا الا قوائم دابتين .

### ب ) خزف قلعة بني حماد :

أثناء الحفريات التي أجريت بقلعة بني حماد عشر الاثريون على قطع عديدة من الفخار والخزف من أنواع مختلفة فندرس في أول الامر الخزف المعماري ثم تنتقل الى الاواني الخزفية .

#### 1 — الخزف المعماري :

أثناء الحفريات التي قمنا بها عثرنا على القرميد والآجر . ان القرميد على شكل نصف جذع مخروط . وان مقاسات القرميد الكبير كما يلي : الطول 380 مم قطر القاعدة الكبيرة 178 مم وقطر القاعدة الصغيرة 110 مم والسمك 14 مم . أما مقاسات القرميد الصغير فهي كما يلي : الطول 350 مم قطر القاعدة الكبيرة 165 مم وقطر القاعدة الصغيرة 108 مم والسمك 15 مم ( شكل 62 ) .

ان الآجر نوعان : الآجر العادي والآجر المطلي . فوجدنا ثلاثة أنواع من الآجر المستطيل العادي مقاساتها كما يلي : الآجر الكبير 270 مم × 107 مم × 40 مم ، والآجر المتوسط 220 مم × 105 مم × 45 مم ، والآجر الصغير 205 مم × 105 مم × 24 مم ( شكل 63 ) .

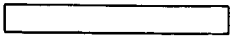
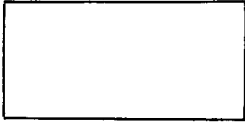
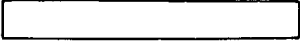

شكل 63  
آجر قلعة بني حماد

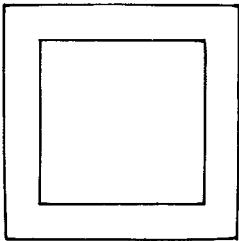
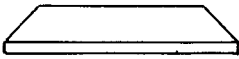

شكل 65  
آجر على شكل متوازي  
السطوح يعملوه جذع هرم

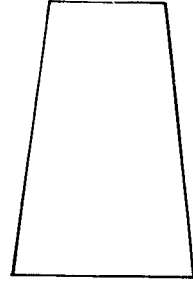
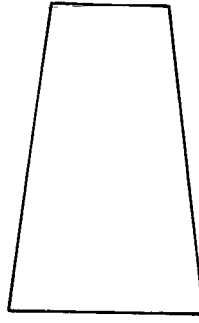

شكل 62  
قرميد قلعة بني حماد

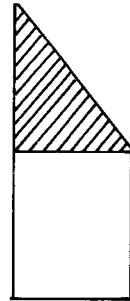
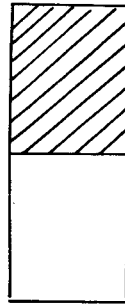

شكل 64  
آجر قلعة بني حماد المطلي



شكل 67  
متوازي السطوح  
يعملوه قلب

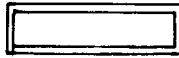
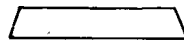

شكل 66  
آجر مطلي على  
شكل جذع هرم



أما فيما يخص الآجر المطلي فوجدنا منه الأشكال التالية :

- متوازي السطوح ذو قاعدة على شكل مستطيل أو منحرف ( شكل 64 ) مطلي في نصفه العلوي •
- متوازي السطوح يعلوه جذع هرم ( شكل 65 ) •
- جذع هرم ذو قاعدة مستطيلة ( شكل 66 ) •
- متوازي السطوح يعلوه قلب ( شكل 67 ) •
- متوازي السطوح المزين بأخاديد مثلثة في قسمه الأسفل ( شكل 68 ) •
- مثلثات موضوعة حول مركز واحد ( شكل 69 ) •
- مربعات موضوعة حول مركز واحد ( شكل 70 ) •
- نجم سداسي الاسنان ( شكل 71 ) •
- مربع ثماني الاسنان يتناوب مع صليب ( شكل 47 ) •
- مضلع سداسي يتناوب مع مربع ( شكل 44 ) •
- صليب من نوعين يستعمل هو الآخر لتزيين النوافذ ( شكل 75 وشكل 76 ) •
- مربع يتناوب مع نجم ذي أربعة فصوص ومضلع سداسي ذي أضلاع مجوفة ( شكل 72 ) •
- نصف دائرة تتناوب مع معين ذي أضلاع مجوفة ( شكل 73 ) •
- مضلع ثماني يستعمل لتزيين النوافذ ( شكل 74 ) •
- أسطوان يستعمل لجمع المياه ( شكل 77 ) •

## 2 — الاواني الخزفية :

- عشر القائد دي بيلي والاستاذ قولفين على أواني مختلفة ( شكل 79 ) واكتشفنا من جهتنا جرة بمسجد قلعة بني حماد ( شكل 78 ) •

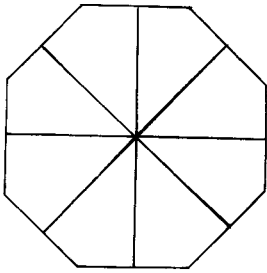

شکل 70

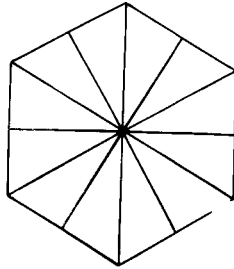

شکل 69



شکل 68

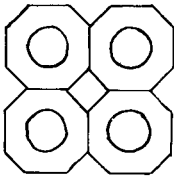

شکل 74

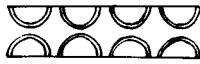

شکل 73

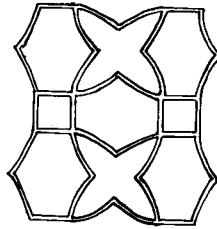

شکل 72

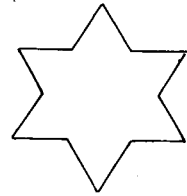

شکل 71

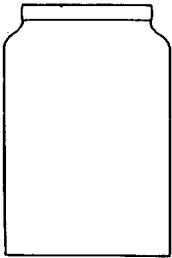

شکل 77

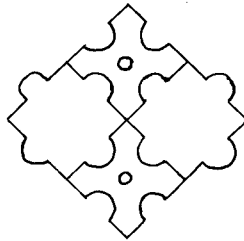

شکل 76

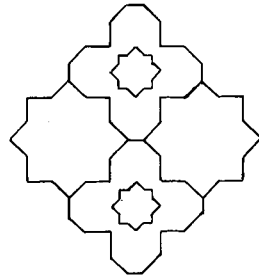

شکل 75



ا — الزخرفة المسحوبة : ( شكل 80 ) :

تحتوي الزخرفة المسحوبة على :

- خطوط مستقيمة أفقية ( شكل 80 ، 1 ) ومائلة ( شكل 80 ، 8 ) •
- مجوفة أفقية ( شكل 80 ، و 13 ) ومائلة ( شكل 80 ، من 13 الى 15 ) •
- جيبية أفقية متوازية ( شكل 80 من 2 الى 5 ) تشكل في بعض الاحيان ضفيرة ( شكل 80 ، 1 و 8 ) •
- حلزونية ( شكل 80 ، 6 ) •

وتشتمل أيضا على مثلثات ( شكل 80 ، 11 ) ومستطيلات ( شكل 80 ، 12 ) ومعينات ( شكل 80 ، 9 ) وزخارف نباتية تدرج في دائرة ( شكل 80 ، 7 ) وزاويتين منفرجتين مندرجتين في مستطيل •

ب — الزخرفة المطبوعة :

تحتوي الزخرفة المطبوعة على عناصر هندسية ومعمارية ونباتية وكتابية من العناصر الهندسية نذكر : المثلثات ( شكل 81 ) والمغازل ( شكل 82 ) والدوائر المربعات والمستطيلات والخطوط المتوازية ( شكل 83 ) والمربعات الثمانية الاسنان والصفائر ( شكل 84 ) وعدة عناصر تستعمل لملء الفراغ ( شكل 85 ) • وتشتمل العناصر المعمارية على أقواس مفصصة ( شكل 86 ، 1 ، 2 ، 3 ) وأقواس مكسورة متشبكة ( شكل 86 ، 4 ) وتحتوي العناصر النباتية على فروع وأوراق وزهيرات ثلاثية الفصوص ( شكل 86 من 5 الى 9 و 11 و 12 ) وفطر ( شكل 86 ، 2 ) أما العناصر الكتابية فوجدتها في قطعتين • في قطعة نرى كلمة « الله » وفي الثانية كلمة « البركة » ( شكل 86 ، 10 و 13 ) •



شكل 78 - جرة اكتشفت في صحن مسجد قلعة بني حماد



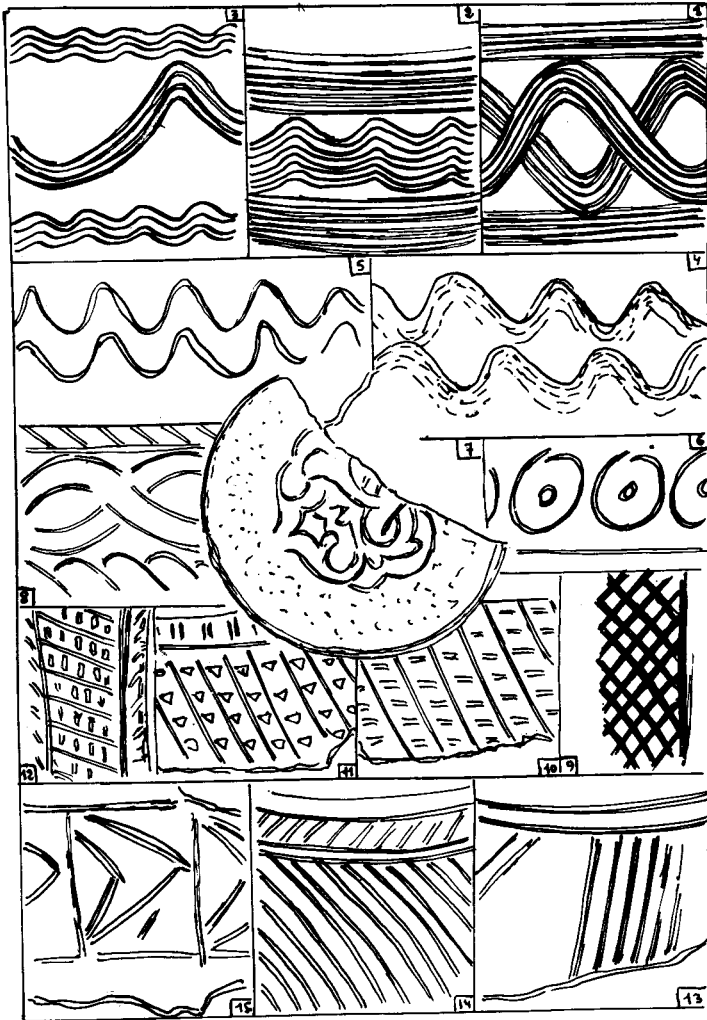

شكل 80 - الزخرفة المسحوبة

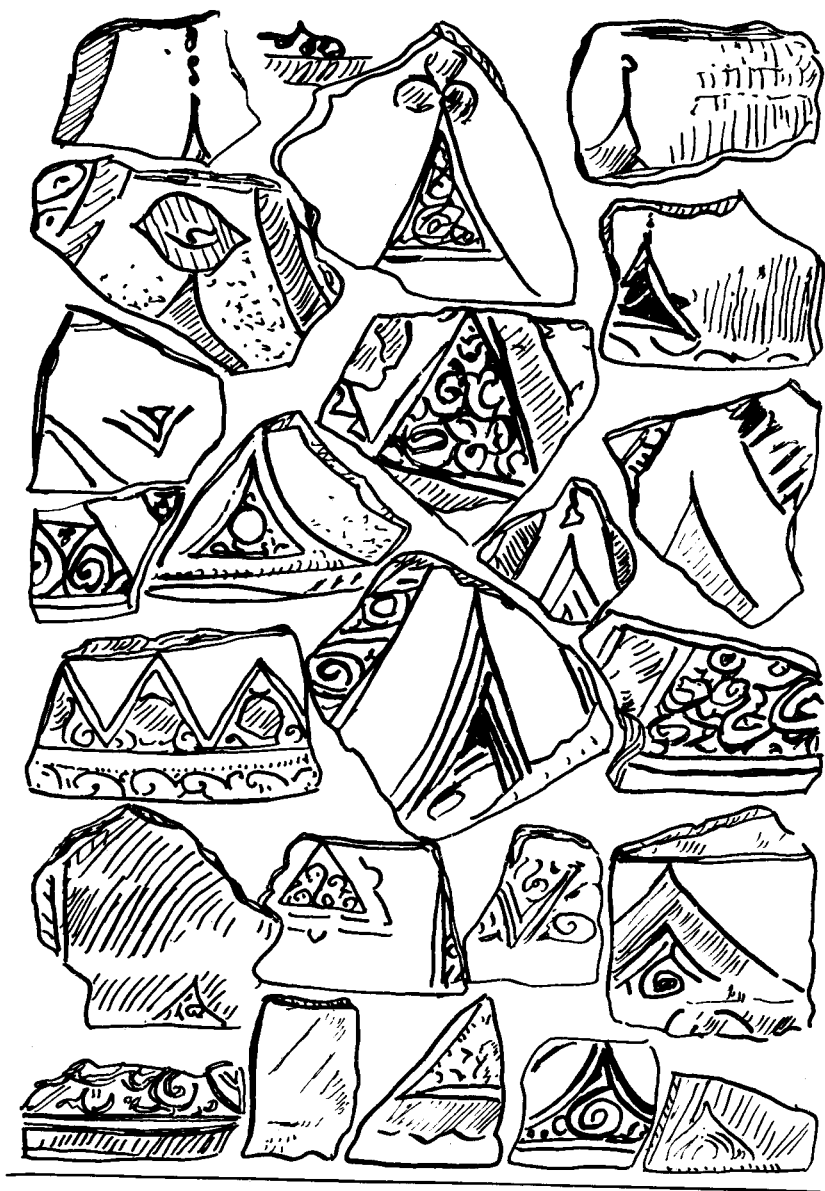

شكل 81 - الزخرفة المطبوعة . العناصر الهندسية . الثلثات

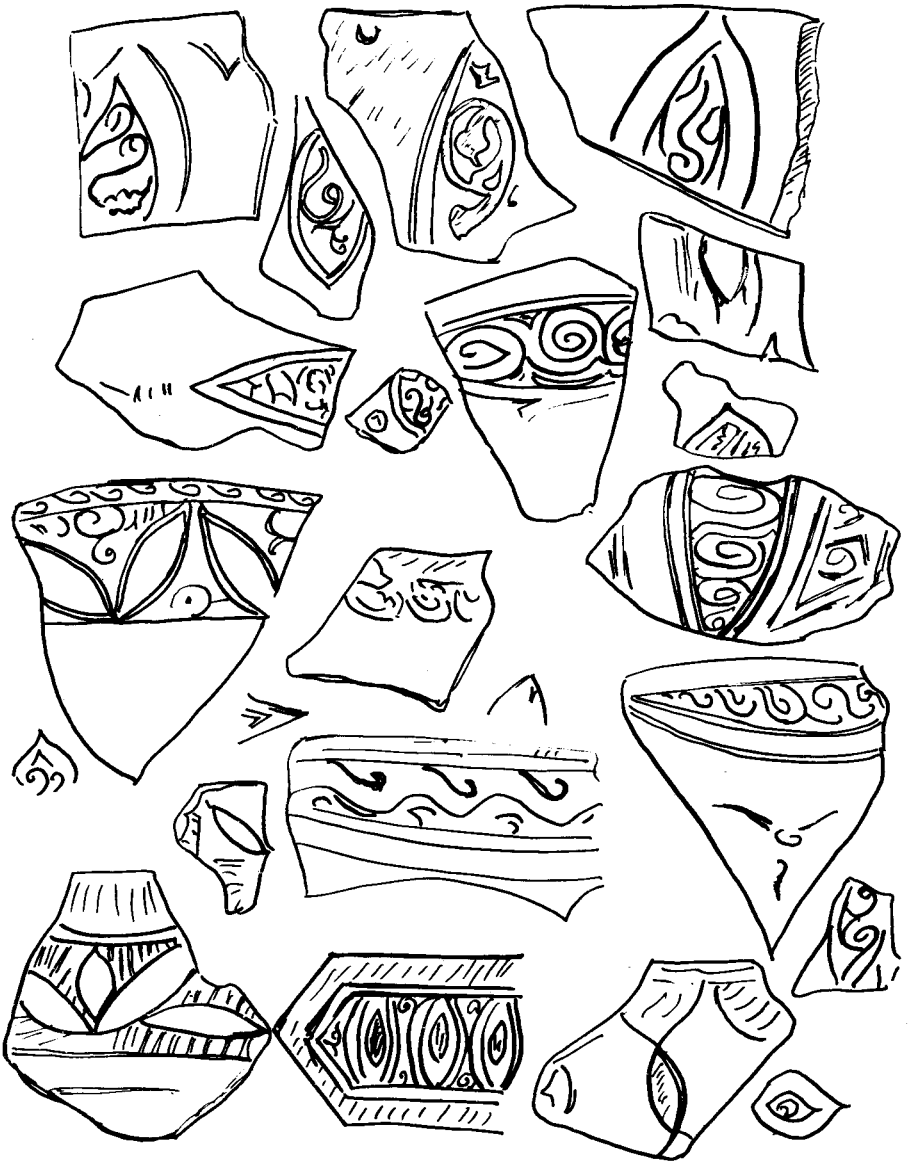

شكل 82 - الزخرفة المطبوعة . العناصر الهندسية . المغازل

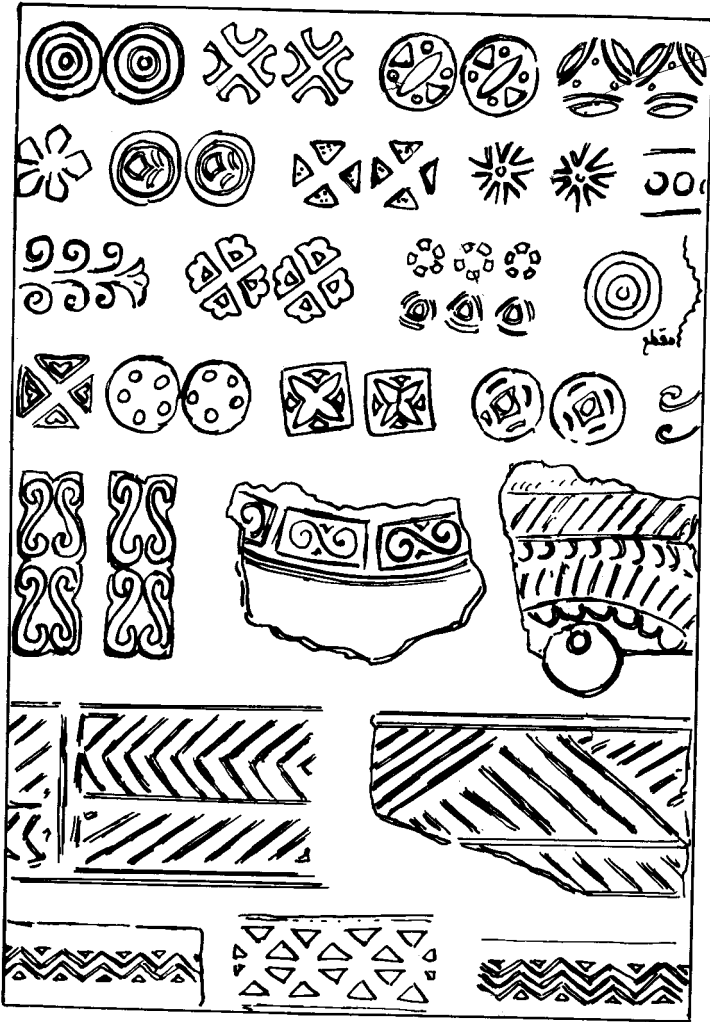

شكل 83 - الزخرفة المطبوعة . العناصر الهندسية . الدوائر والمربعات والمستطيلات والخطوط المتوازية

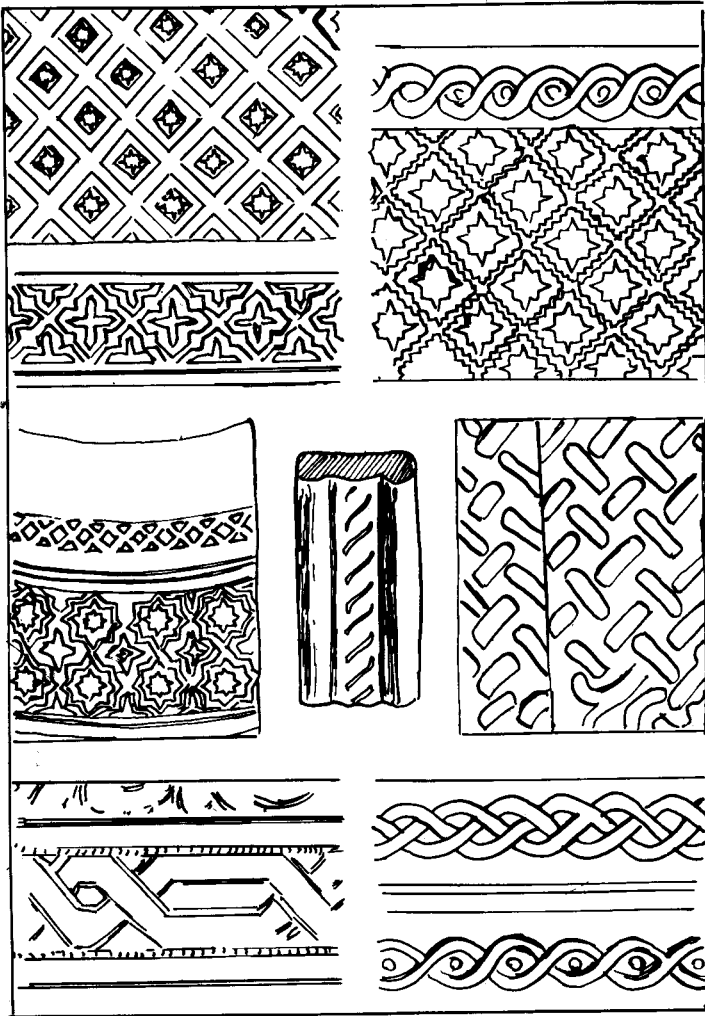

شكل 84 - الزخرفة المطبوعة . العناصر الهندسية . المربعات  
الثمانية الاسنان والصفائر





شكل 85 - الزخرفة المطبوعة . العناصر المستعملة للء الفراغ

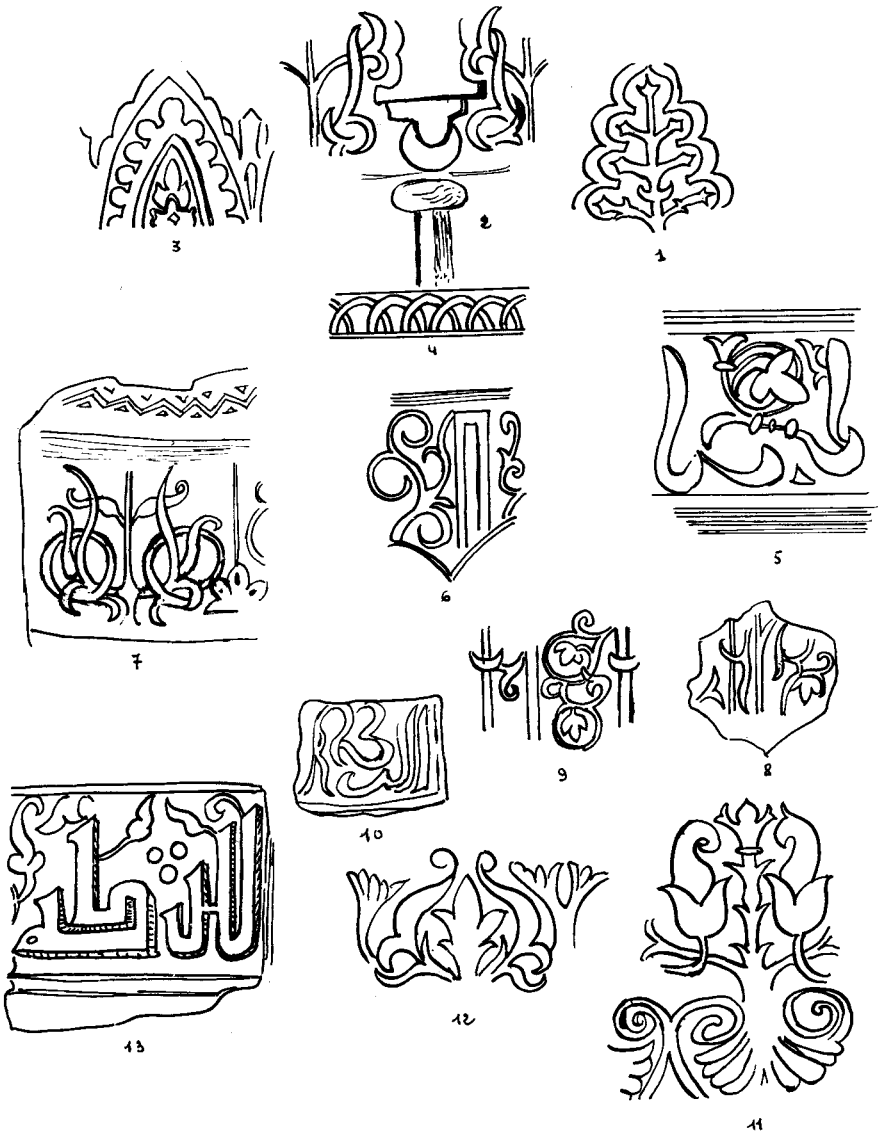

شكل 86 - الزخرفة المطبوعة . العناصر المعمارية والنباتية والكتابية

## ج — الزخرفة الرسومة بالريشة :

تتألف من عناصر هندسية ونباتية وكتابية وبشرية وحيوانية .  
من العناصر الهندسية نذكر الضفيرة والمغزل والمثلث ( شكل 87 )  
والعناصر النباتية تحتوي على فروع وأوراق وزهيرات ( شكل 88 )  
بينما العناصر الكتائية تتألف من كلمتي « اليمن » و « الله »  
( شكل 88 ) والصور البشرية تزين خمس قطع . في القطعة الاولى  
نرى وجه طفل ( شكل 89 ، 1 ) وفي الثانية والثالثة نشاهد ملاحين  
يجذبون على حبل وفي الرابعة رجلين واقفين بجانب شجرة والاخيرة  
فارس على حصانه ( شكل 90 ، 3 ) أما العناصر الحيوانية فنذكر  
منها الاسد ( 89 ، 5 ) والحصان ( شكل 89 من 6 الى 11 ) وشكل  
90 ، 1 و 2 ) والجمال ( شكل 89 ، 2 ) والحمار ( شكل 90 ،  
3 و 6 ) والغزال ( شكل 90 ، 4 و 5 ) والخروف ( شكل 90 ، 7 )  
والطير ( شكل 90 ، 5 و 8 و 10 و 11 ) وحيوان ميثولوجي  
( شكل 90 ، 9 و 12 )

( 5 ) الأعمدة :

( ٦ ) القواعد :

بجانب قواعد أعمدة القاعة الشرفية لقصر المنار الذي تحدثنا  
عنها فيما سبق نذكر قاعدتين من الحجر الاصفر عثر عليها الاستاذ  
قولفين في برج المنار ( شكل 91 ، 8 ) .

( ب ) السوق :

عثر الاثريون على سوق أعمدة عديدة من الرخام في برج المنار  
وقصر المنار وسوق من الحجر في صحن مسجد القلعة وقطعة ملونة من  
ساق الجص في القاعة الموجودة على يمين القاعة الشرفية وجزء من ساق  
عمودي محراب المسجد الصغير الذي وجدناه في قصر المنار .

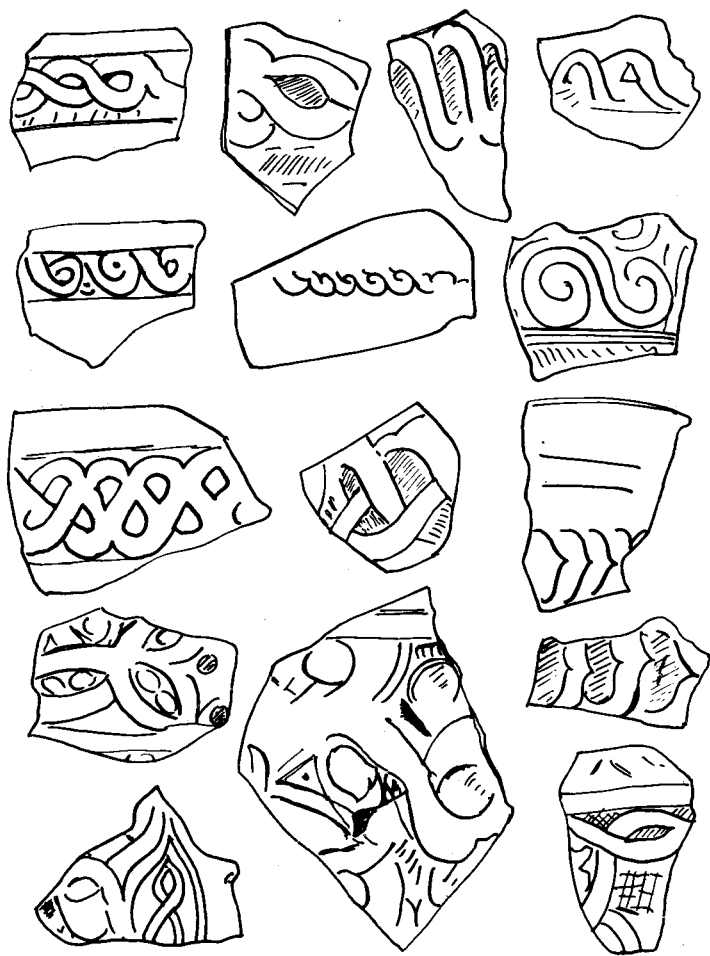

شكل 87 - الزخرفة المرسومة بالريشة . العناصر الهندسية

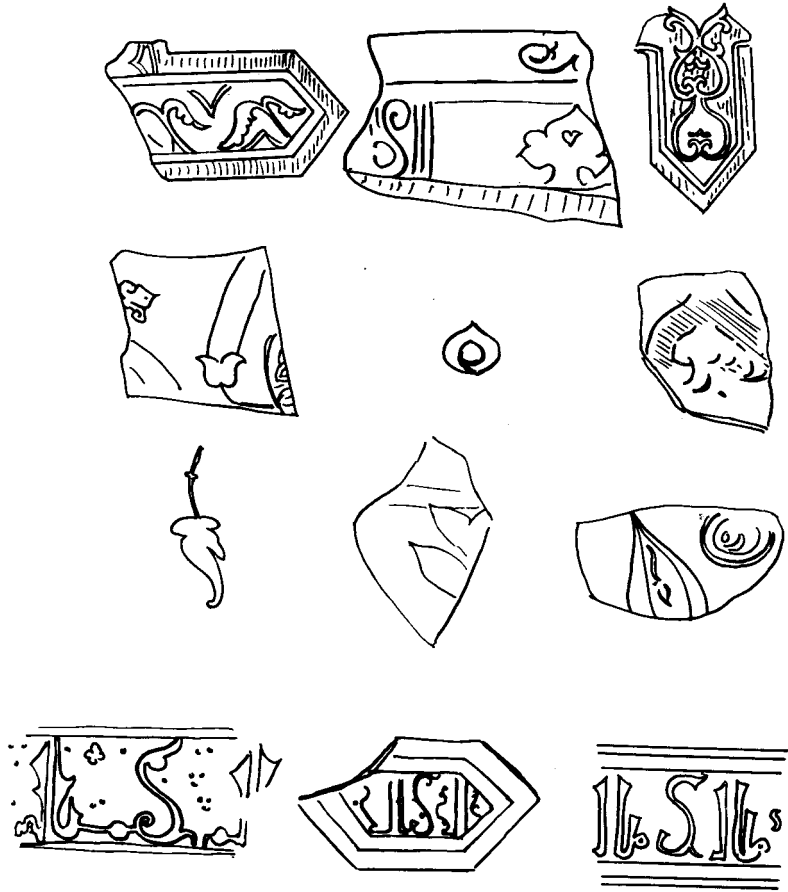

شكل 88 - الزخرفة المرسومة بالريشة . العناصر النباتية والكتابية

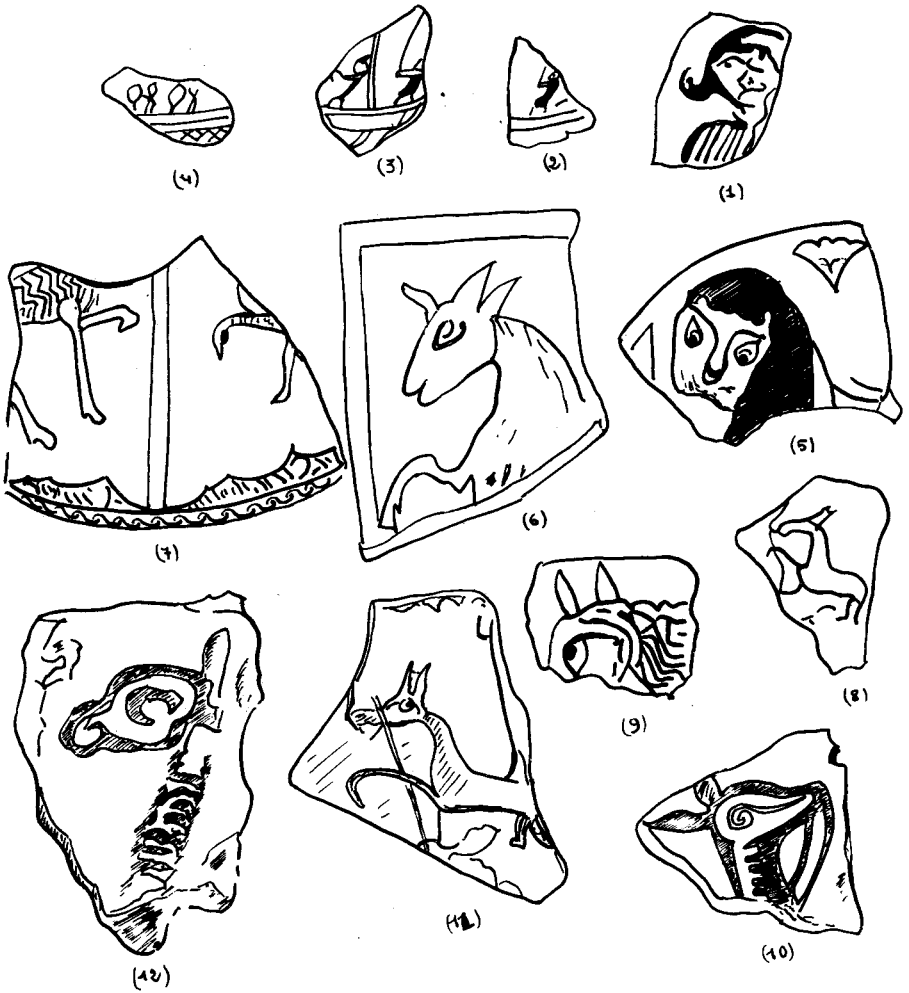

شكل 89 - الزخرفة المرسومة بالريشة . العناصر البشرية والحيوانية

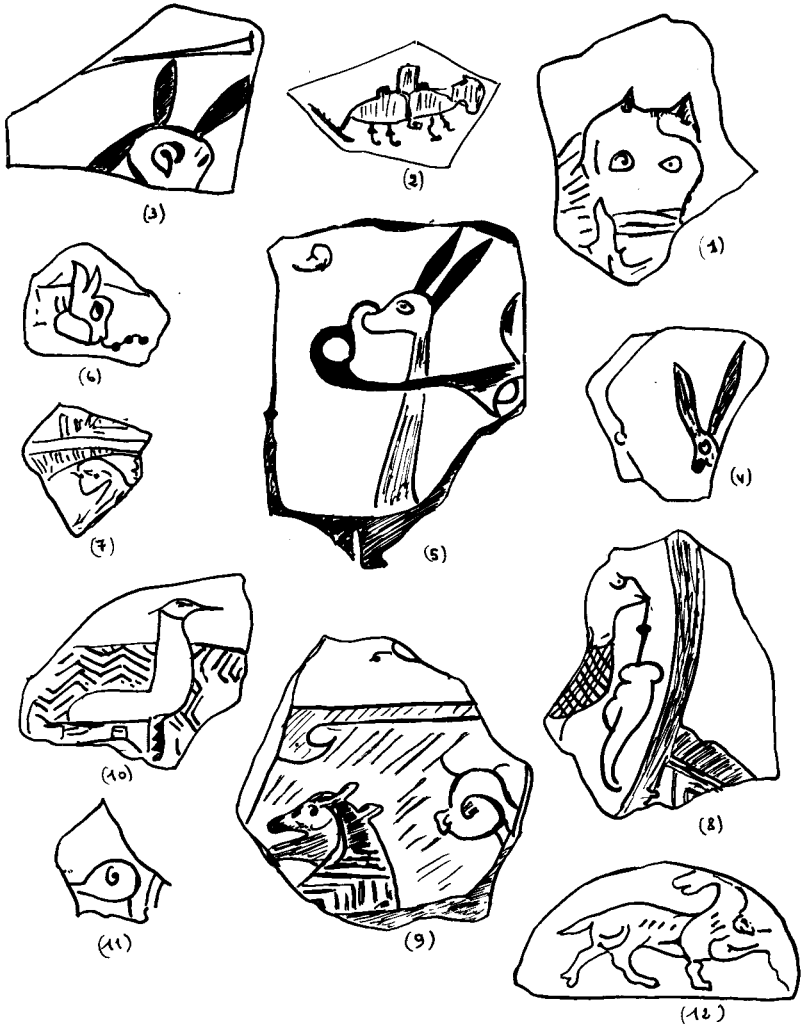

شكل 90 - الزخرفة المرسومة بالريشة . العناصر البشرية والحيوانية

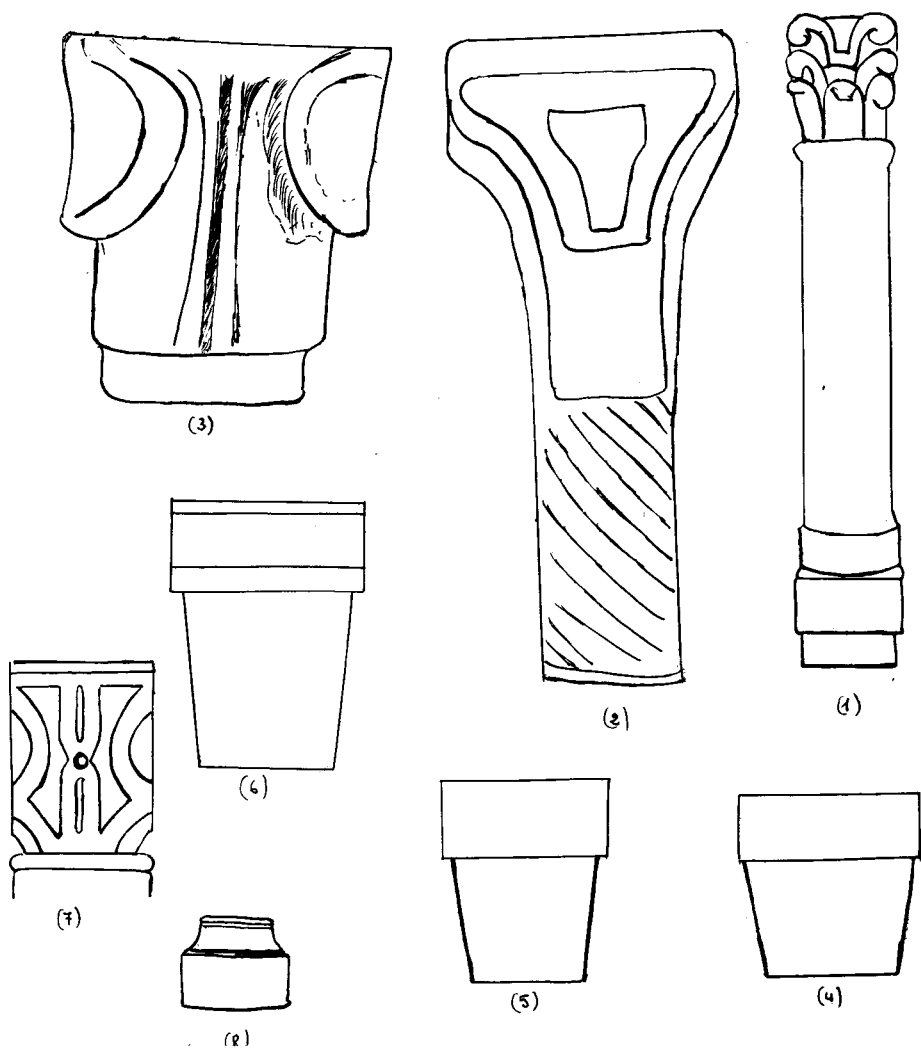

شكل 91 - قاعدة وتيجان حمادية



## ج ( التيجان :

بجانب التاجين اللذين ذكرناهما عندما درسنا القاعة الشرقية لقصر المنار هناك تيجان عديدة أخرى ( شكل 91 ، 1 و 2 ) • منها خمسة تيجان عثر عليها القائد دييلي اثنان من الرخام وثلاثة من الجص ، وتاج اكتشفه الاستاذ قولفين ( شكل 91 ، 3 ) وأحد عشر تاجا عثرنا عليها أثناء الحفريات التي أجريناها بقلعة بني حماد فوجدنا أربعة منها في صحن المسجد • أحدها يشتمل على صفيين من أوراق الاقنثة تعلوهما ربع دائرة موضوعة بين قرصين ( شكل 92 ، 1 ) • والثلاثة الاخرى بسيطة جدا ( شكل 91 ، 4 ، 5 و 6 ) واكتشفنا الخامس في برج المنار • فهو من الحجر الاصفر ويحتوي على جزئين ، الجزء السفلي على شكل جذع مخروط فهو مزين بصفيين من الاقنثة • أما الجزء العلوي فهو على شكل متوازي ومزين بحلزونيتين ( شكل 92 ، 2 ) وعثرنا على التاج السادس في القاعة الموجودة على يمين القاعة الشرفية لقصر المنار • فهو من الجص ويعلو الساق التي تحدثنا عنها من قبل • فيحتوي على طوق مزين بزوايا منفرجة متوازية وصف من زهيرات ثلاثية الفصوص مندرجة في قلوب وصفيين من أوراق الاقنثة مؤنثة بزوايا منفرجة وصفيين من المحالق ( شكل 92 ، 3 ) ووجدنا التاج السابع في القاعة (2) من قصر البحر • فهو أول تاج من الآجر اكتشف بقلعة بني حماد • فيحتوي على طوق يعلوه متوازي السطوح مزين بشريط ( شكل 91 ، 7 ) ووجدنا التاج الثامن في صحن القسم الغربي لقصر المنار • فهو من الرخام وتحتوي زخرفته على صفيين من الاقنثة وصفيين من المحالق ( شكل 92 ، 4 ) • أما التاج التاسع فوجدناه بقصر البحر • فهو من الحجر الاصفر ويحتوي على صفيين من أوراق الاقنثة وصفيين من المحالق ( شكل 92 ، 5 ) • أما التاجان الاخيران فهما من الحجر الاحمر ومزينان بثلاثة صفوف من أوراق الاقنثة يعلوها قرصان فهما معروضان في متحف مدينة سطيف •

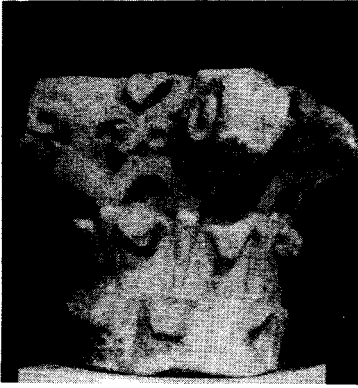

شكل 92 - تيجان حمادية

## 6 ( القبور :

عشر الاثريون على قبور عديدة مختلفة الشكل<sup>(1)</sup> :

يشتمل النوع الاول على ثلاثة أجسام متوازية السطوح يعلوها جذع هرم ( 93 ، 1 ) ان وجوه جذع الهرم والجسم المتوازي السطوح العلوي مزينة بكتابة كوفية . ويحتوي النوع الثاني على جسمين متوازيي السطوح يعلوهما جذعا هرمين . أحدهما موضوع على قاعدته الصغيرة والآخر على قاعدته الكبرى ( شكل 93 ، 2 ) ان المتوازي السطوح الثاني مزين بتجويف وصف من اللآلىء بينما جذعا الهرمين مؤثان بكتابة كوفية ويتألف النوع الثالث من جسمين متوازيي السطوح يعلوهما جذع هرم ( شكل 93 ، 3 ) ان الوجه الافقي للجسم الاول ووجوه الجسم الثاني وجذع الهرم مزينة بكتابة كوفية . ويشتمل النوع الرابع على قاعدة وثلاثة أجسام متوازية السطوح يعلوها جذع هرم ( شكل 93 ، 4 ) . ان في جذع هرم هذا القبر الوجهان الكبيران مزينان بكتابة كوفية والوجهان الصغيران مزينان بزهيرة . ويشتمل النوع الخامس على ثلاثة أجسام متوازية السطوح يعلوها جذع هرم ( شكل 94 ، 1 ) في هذا الضريح متوازي السطوح الثاني وجذع الهرم مزينان بكتابة كوفية بينما متوازي السطوح الثالث مؤث بصف من اللآلىء . ويحتوي النوع السادس على متوازي السطوح يعلوه موشور ذو قاعدة على شكل مربع منحرف . ان وجوه الجسم المتوازي السطوح مزينة بزهورات تدرج في قلوب بينما نرى في الموشور الزخرفة النباتية تتناوب مع الزخرفة الكتابية ( شكل 94 ، 2 ) . أما النوع السابع والاخير فهو على شكل جسم متوازي السطوح يعلوه نصف اسطوان ( شكل 94 ، 3 ) . ويمتاز هذا القبر بالاسدين اللذين يزينان وجهه الصغيران .

(1) انظر لوسيان قولفين . نفس المرجع . ص 157—182 .

شكل 98 - قبور حمادية

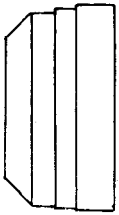

(1)

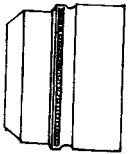
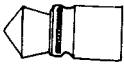

(2)



(3)

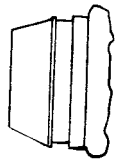
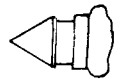
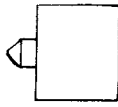

(4)

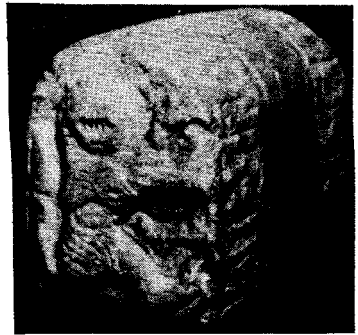

شكل 94 - قبور حمادية

## 7 ( الاحواض :

عشر الاثريون على ثلاثة أحواض ، أحدها وجده الاستاذ قولفين بـبرج المنار ، فهو من الرخام الاشهب مربع ومزين بنصف قبيبة مندرجة في مربع ثماني الاسنان ( شكل 95 ، 1 ) • واكتشف الحوض الثاني القائد دي بيلي في قصر البحر • فهو من الرخام الاشهب على شكل جذع هرم يعلوه جسم متوازي السطوح ، فله قاعدتان مستطيلتان وتزينه قوسان مستقيمتان منحنيتان وقوسان مفصصتان وقوسان على شكل نصف دائرة ، وأربع دوائر موضوعة في الزوايا الاربع ( شكل 95 ، 2 ) • أما الحوض الثالث فعثرنا عليه في وسط صحن القسم الغربي لقصر المنار • فهو على شكل جذع هرم يعلوه جسم ذو قاعدة على شكل مربع مزين بأربعة أنصاف دوائر موضوعة في وسط الاضلاع ( شكل 97 ) • وما يزيد في قمة هذا الحوض هو أنه مزين بأربع أسد مندرجة في أنصاف الدوائر وترمي الماء من أفواها •

## 8 ( الشاذروانات :

وجد الاستاذ قولفين قطع منها احداها بقصر البحر والاخرى بقصر المنار • ان القطعة الاولى من الرخام الاشهب المزين بحزوز متعرجة ( شكل 98 ، 1 ) ومن القطع التي وجدت في قصر المنار نذكر قطعة مزينة بحزوز على شكل أقواس ثلاثية الفصوص وزهرة ذات خمس تويجيات وثلاثة أسماك متوازية ( شكل 98 ، 2 و 3 ) • وكانت هذه الشاذروانات توضع تحت العيون كما نشاهده في قصر العزيزة بمدينة بالرمو في صقلية •

## 9 ( قطع حجرية منقوشة :

بجانب الالواح الذي ذكرناه عندما تحدثنا عن مئذنة جامع قلعة بني حماد نذكر ساكفا مزين من جهة بكتابة كوفية ( شكل 98 ، 4 )

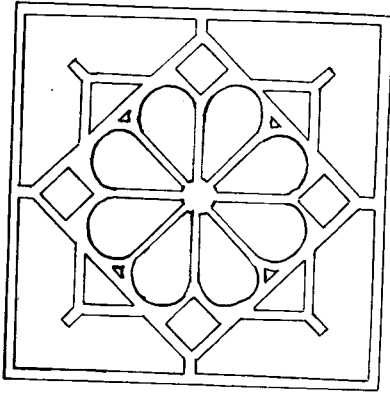

(a)

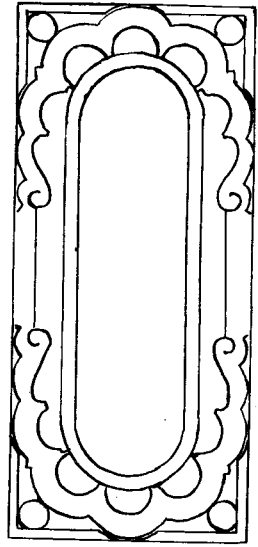

(b)

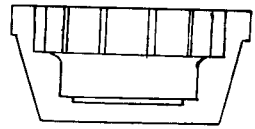

شکل 96 - حوضان حمادبان

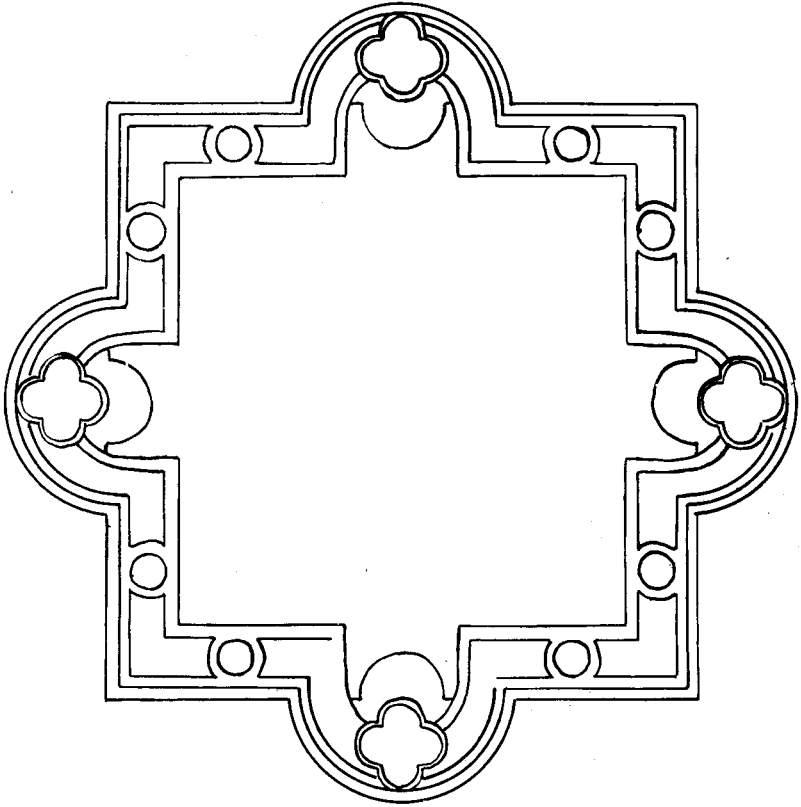

شكل 97 - حوض حمادي



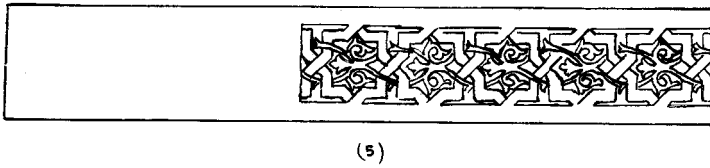
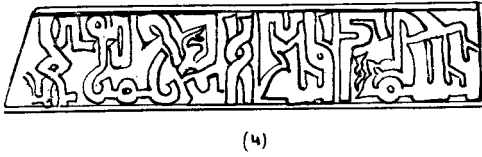
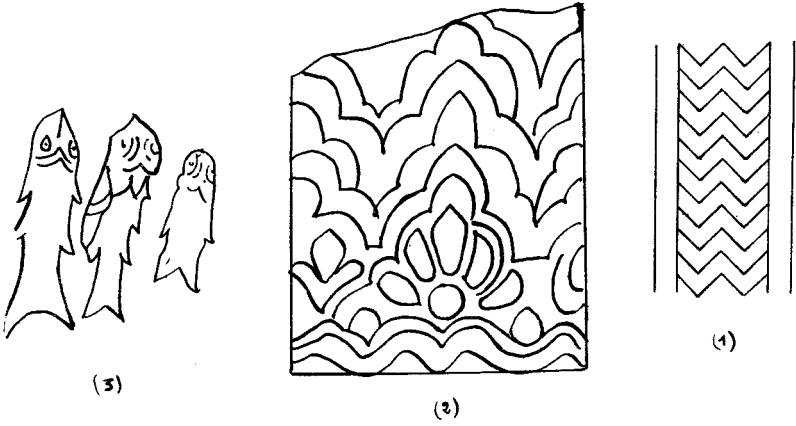

شکل 98 - رسم شاذروانین و ساکف



(2)

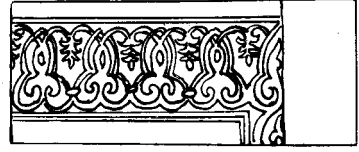

(4)

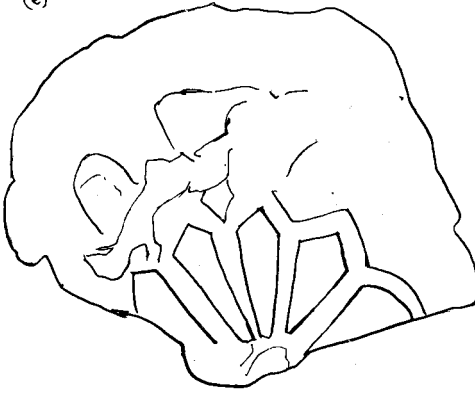

(3)

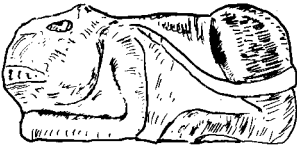

(5)

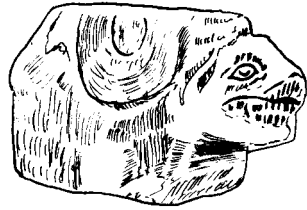

(4)

شكل 99 - قطع من الحجر المنقوش واسدان

ومن الجهة الاخرى بمربعات ثمانية الاسنان تدرج فيها أشكال نباتية ( شكل 98 ، 5 ) وحجرتين منقوشتين مزينتين بعناصر نباتية ( شكل 99 ، 1 و 2 ) وقطعة على شكل خشرم ( شكل 99 ، 3 ) .

### 10 ( الاسد المنقوشة في الرخام والحجر :

عثر الاثريون على أسدين أحدهما من الرخام الاسود كان يعمد قوساً ( شكل 99 ، 4 ) والآخر من الحجر الاصفر كان يرمي الماء من فيه ( 99 ، 5 ) .

### 11 ( النقش على الجص :

بجانب الزخرفة الجصية التي تزين مسجد قصر المنار والجامع الكبير بقسنطينة وتاج القسم الغربي لقصر المنار عثر الاثريون على قطع جصية مزينة بعناصر مختلفة منها :

- صدفات كانت تكلل مشكاتي مئذنة قلعة بني حماد ( شكل 19 ) .
- وقاعات قصر البحر ( شكل 100 ، 1 ) .
- مشبكات مزينة بالآليء ترسم مربعات ثمانية الاسنان في وسطها أشكال نباتية مندرجة في دائرة ( شكل 100 ، 2 ) .
- ورود مختلفة الشكل ( شكل 100 ، 3 و 4 ) .
- وأشكال نباتية ( شكل 100 ، 5 و 6 ) أو كتابية ( شكل 100 ، 7 و 8 ) .
- أشكال هندسية ونباتية ( شكل 100 ، 9 و 10 و 11 ) .

### 12 ( النقش على البرنز :

عثر القائد دي بيلي على تحف عديدة من البرنز منها : طيران ( شكل 101 ، 1 و 2 ) وجزء من قفل ( شكل 101 ، 3 ) ورجل اناة ( شكل 101 ، 4 ) وشوكة ذات أسنان قصيرة ( شكل 101 ، 5 ) وصفيحتان ( شكل 101 ، 6 و 7 ) ورأس مسمار ( شكل 101 ، 8 ) وقطعة مزينة بزخارف هندسية ونباتية وكتابية ( شكل 101 ، 9 ) .

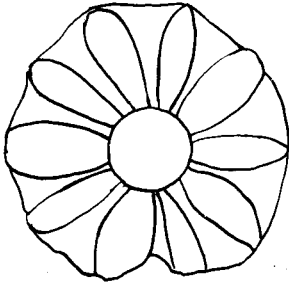

(3)

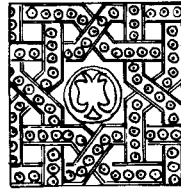

(2)

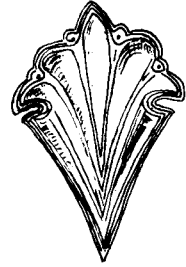

(4)

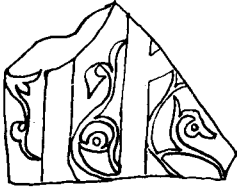

(6)

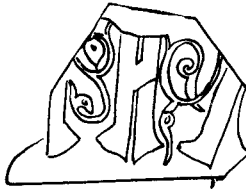

(5)

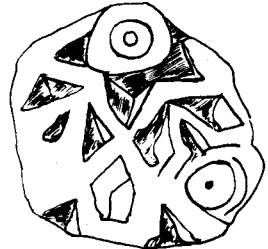

(7)



(8)



(1)

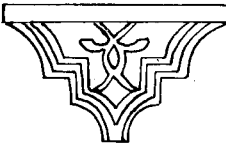

(11)

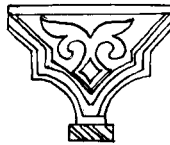

(10)

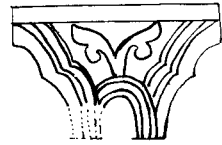

(9)

شكل 100 - النقش على الجص

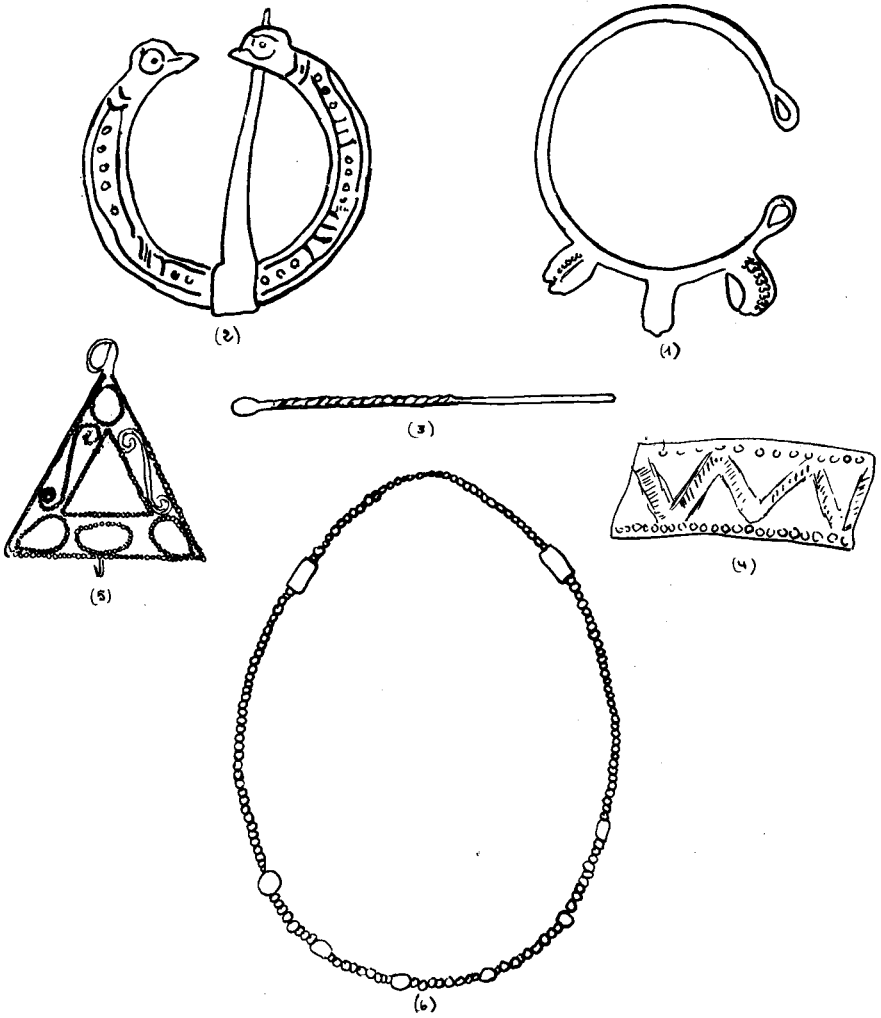

شكل 102 - حلي متحف قسنطينة

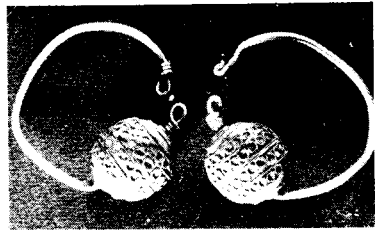
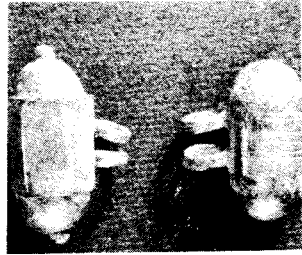
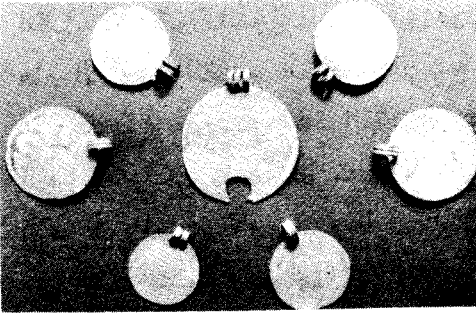
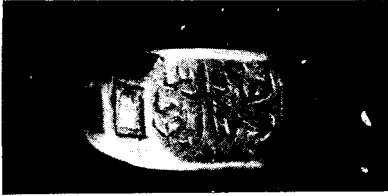

شكل 103 - حلي متحف سطيف

## الخلاصة

كما رأينا فيما سبق كان للدولة الحمادية دور هام في تاريخ المغرب وحضارته . ان مؤسسها حماد بن بلقين كان في أول الامر قائدا مشهورا في خدمة الامير الزيري باديس بن المنصور . فحارب الزناتي زيري بن عطية وابنه المعز ، ثم أعمامه الذين كانوا قد ثاروا على الامير الزيري وأسس عاصمته قلعة بني حماد قرب المسيلة . ثم ثار على باديس بن المنصور لان هذا الاخير كان قد طلب منه أن يتخلى عن قسنطينة وتيجس وقصر الافريقي . وبعد حرب شديدة بينه وبين باديس وابنه المعز أصبح أميرا مستقلا على المغرب الاوسط سنة 1018/408 . وبعد وفاته خلفه ابنه القائد ، لكننا لا نعرف الا الشيء القليل عن شؤون الدولة الحمادية في عهده ، لأن المؤرخين اهتموا بحدث هام الا وهو انقطاع العلاقات الزيرية - الفاطمية وزحف بني هلال على افريقية . وبعد وفاة القائد صعد ابنه محسن على العرش الحمادي ولكن بعد أشهر قليلة قتله ابن عمه بلقين بن محمد وتولى الامر في المغرب الاوسط وحارب زناتة وفتح مدينة فاس واتفق مع بني هلال عند وصولهم الى المغرب الاوسط وترك لهم الارياف وأدخلهم في صفوف جيشه ، ولكن وقع صراع بينه وبين ابن عمه الناصر بن علناس . فانتصر هذا الاخير على بلقين وقتله وصعد على العرش الحمادي فعرف المغرب الاوسط في عهده ازدهارا عجميا . فنظم الدولة وأيدها ووسعها الى أن ثلاث مناطق من افريقية صفاقس وقسطنطينة وتونس خضعت له . فأراد الناصر أن يفتح افريقية ولكنه لم ينجح في محاولته وانهزم في معركة سببية انهزاما شنيعا . ففهم أن المهديّة عاصمة الامير الزيري تميم لا تفتح الا اذا هجم عليها عن طريق البحر وعن طريق البر في نفس الوقت ، لذلك أسس مدينة بجاية واتخذها دار ملكه ، فهجم مرة ثانية على افريقية وفتح القيروان ثم

رجع الى المغرب الاوسط وتصلح مع تميم وتزوج بابنته بلارة .  
فحارب اذ ذلك زناته وكلف ابنه المنصور بقتال بني هلال الذين كانوا  
تحالفوا مع بعض القبائل الزناتية .

وبعد وفاة الناصر خلفه ابنه المنصور . ففي عهده بلغت الدولة  
الحمادية أوجها وأصبحت بجاية قطب لتجار وعلماء العالم الاسلامي  
فركز المنصور دولته بخمد ثورة بلبار وأبي يكني بقسنطينة وحارب  
المرابطين وبني ومانو وتغلب عليهم .

وبعد وفاته خلفه ابنه باديس ولكنه لم يبق على العرش الا  
أشهرًا قليلة . وجاء من بعده أخوه العزيز بن المنصور . فغزا افريقية  
مرتين وأخرج بني هلال من قلعة بني حماد . وفي عهده وقع حدث  
هام ألا وهو مرور ابن تومرت بالمغرب الاوسط واقامته ببجاية وملالة  
واتصاله بعبد المؤمن .

أما الامير الحمادي الاخير يحيى بن العزيز فكان على قول ابن  
خلدون « مستضعفا مغلبا للنساء مولعا بالصيد » فترك شؤون الدولة  
بين أيدي كبار دولته . ولم يستطع أن يمنع الموحدين من فتح المغرب  
الاوسط والقضاء على الدولة الحمادية .

تلك هي الخطوط العريضة لتاريخ بني حماد . أما فيما يتعلق  
بحضارتهم فرأينا أن الدولة الحمادية اشتهرت في ميادين الاقتصاد  
والثقافة والفنون ، فكان المغرب الاوسط غنيا بالحبوب والتمور  
والزيتون والفواكه والنباتات الطبية والنسيجية والغابات وتربية  
الحيوانات وصيادة السمك والمرجان والمعادن وصناعة السفن والنسيج  
والخزف . وكان له علاقات تجارية مع بلاد العالم كله .

أما في الميدان الثقافي شاهد العهد الحمادي نشاطا هاما سواء  
كان في الشعر مع النهشلي والخشني وأبي الفضل النحوي وابن رشيق



وابن حمديس وغيرهم أو في النقد الادبي مع النهشلي صاحب « المتع »  
وابن رشيق مؤلف « العمدة » والنثر الفني مع عمر بن فلفول والفلسفة  
والعلوم الدينية مع البوني وعبد الحق البجائي وشعيب أبي مدين وأبي  
القاسم البسكري وابن محمد الاشيري وابن الرمامة ويوسف الورجلاني  
وفي النحو واللغة مع ابراهيم النهشلي والخشني والتهيرتي وابن  
عبد المعطي •

أما في ميدان الفنون فشييد بنو حماد عدة مساجد أهمها جامع  
قلعة بني حماد والجامع الكبير بقسنطينة وقصورا غاية الجمال أنشدها  
ابن حمديس أو اكتشفها الاثريون بقلعة بني حماد وتركوا لنا عدد تحف  
من الخزف والحجر والرخام والجص والزجاج والبرنز ونقودا مختلفة  
وحلي جميلة •

لذلك ليس عجيبا اذا رأينا ابن حماد يرثي قلعة بني حماد في  
هذه الابيات الخالدة :

أين العروسان لا رسم ولا للال      وأين ما شاد منه القادة الاول  
ومجلس النوم قد هب الزمان له      بجادث قل فيه الحادث الجلل  
وما رسوم المنار الآن ماثلة      لكنها خير يجري بها المثل

وابن الفكون يمدح بجاية في قصيدته الجميلة المشهورة :

دع العراق وبغداد وشامهما      فالناصرية ما أن مثلها بلد  
بر وبحر وموج للعيون به      مسارح بان عنها الهم والنكد  
حيث الهوى والهواء الطلق مجتمع      حيث الغنى والمنى والعيشة الرغد  
والنهر كالصل والجنات مشرقة      والنهر والبحر كالمرآة وهو يد  
فحيثما نظرت راقته وكل نوا      حي الدار للفكر للابصار تتقد  
ان تنظر البر فالازهار يانعة      أو تنظر البحر فالامواج تطرد  
يا طالبا وصفها ان كنت ذا نصف      قل جنة الخلد فيها الاهل والولد

فهرس أسماء الرجال والنساء والشعوب  
والدول والقبائل والاسر

(أ)

- الاباضيون ، 164 و 165  
— ابراهيم ، 165  
— ابراهيم بن بلقين ، 21—33 و 125  
— ابراهيم بن محمد المليبي ، 82  
— ابراهيم بن الهازي ، 167 و 183  
— ابراهيم الزبدوي ، 82  
— ابن أبي دينار ، 15 ، 30 ، 33 ، 94 و 97  
— ابن أبي الرجال ، أنظر : أبو الحسن بن أبي الرجال •  
— ابن أبي زرع ، 85 ، 103 و 104  
— ابن أبي سهل الخشنبي ، 149 ، 169—170 ، 172 ، 195 و 313  
— ابن أبي المليح الطيب ، 123 ، 167 ، 184—185 و 199  
— ابن الاثير ، 8 ، 10 ، 14 ، 27 ، 29 ، 33 ، 44 ، 49 ، 51 ،  
52 ، 53 ، 62 ، 63 ، 64 ، 65 ، 66 ، 68 ، 70 ، 73 ، 79 ، 84 ، 96 ،  
98 ، 99 ، 100 ، 102 ، 103 ، 104 ، 105 ، 106 ، 108 ، 109 ، 111  
و 127  
— ابن بسام ، 53 ، 55 و 56  
— ابن بشرون ، 123 ، 124 ، 125 ، 126 ، 131 •  
— التعليق ، 280 ، 122 ، 182 ، 183 ، 184 ، 185 ، 186 و 190  
— ابن السراج ، 198

- ابن الجزري ، 194
- ابن حماد ، أنظر : أبو عبد الله محمد بن علي بن حماد
- ابن حوقل ، 140
- ابن حمديس ، 167 ، 176—182 ، 245 ، 249—251 ، 314 ،
- ابن خزر ، 16
- ابن الخطيب ، 51 ، 58 ، 73 ، 79 ، 80 و 91
- ابن خلدون ، 6 ، 8 ، 14 ، 15 ، 17 ، 18 ، 20 ، 23 ، 32 ، 34 ،
- 45 ، 46 ، 47 ، 48 ، 49 ، 50 ، 51 ، 52 ، 54 ، 55 ، 56 ، 57 ،
- 59 ، 60 ، 61 ، 63 ، 64 ، 65 ، 68 ، 71 ، 73 ، 74 ، 75 ، 76 ،
- 77 ، 78 ، 79 ، 80 ، 81 ، 83 ، 84 ، 86 ، 88 ، 90 ، 91 ، 92 ،
- 93 ، 94 ، 97 ، 99 ، 100 ، 101 ، 103 ، 104 ، 105 ، 106 ،
- 107 ، 110 ، 112 ، 121 ، 126 ، 145 ، 245 و 313
- ابن خلكان ، 85
- ابن رشد ، أنظر : أبو الوليد بن رشد
- ابن رشيق ، 167 ، 172 ، 188 ، 189 ، 190 و 313
- ابن الرمامة ، 194 ، 195 و 314
- ابن شداد ، 7
- ابن شرف ، 41 ، 52 و 172
- ابن عبد المعطي ، 197 و 314
- ابن عذاري ، 12 ، 13 ، 16 ، 18 ، 19 ، 23 ، 26 ، 27 ، 28 ، 30 ،
- 31 ، 38 ، 43 ، 45 ، 51 ، 61 ، 62 ، 63 ، 69 ، 70 ، 93 ، 94 ،
- 95 ، 97 ، 98 ، 121 و 126
- ابن فرقان ، 92
- ابن فطيس ، 191
- ابن الفكون ، 314

- ابن القطان ، 82 ، 83 ، 86 ، 89 و 122 —  
 — ابن مالك النحوي الاندلسي ، 198 —  
 — ابن مكرز ، 69 —  
 — ابن المهلب ، 93 و 126 —  
 — ابن ناجي ، 45 —  
 — ابن النحوي ، أنظر : أبو الفضل بن النحوي —  
 — أبو اسحاق ابراهيم بن حماد ، 195 —  
 — أبو اسحاق الرقيق ، 24 و 38 —  
 — أبو بحر الاسدي ، 195 —  
 — أبو بكر ، 31 و 32 —  
 — أبو بكر بن أبي الفتوح ، 59 ، 65 و 66 —  
 — أبو بكر بن الحسين الانصاري ، 193 —  
 — أبو بكر بن عبد الرحمن ، 42 —  
 — أبو بكر بن علي الصنهاجي ، أنظر : البيدق —  
 — أبو البهار بن زييري ، 17 —  
 — أبو جعفر أحمد بن نصر الداودي ، 191 —  
 — أبو جعفر المنصور ، 73 —  
 — أبو جليل بن شاكر ، 104 —  
 — أبو الحسن بن أبي الرجال ، 31 و 172 —  
 — أبو الحسن بن علي بن محمد المسيلبي ، 192 —  
 — أبو الحسن بن علي بن الطاهر بن محشوة ، 195 —  
 — أبو الحسن بن المفضل ، 196 —  
 — أبو الحسن القابسي ، 191 —  
 — أبو حفص بن يحيي ، 103 —  
 — أبو الحكم بن برجان ، 193 —

- أبو در الخمسي ، 196
- أبو سعدي خليفة اليفرني ، 55
- أبو سعيد يخلف ، 108
- أبو طالب بن القائم بأمر الله ، 14
- أبو الطاهر عمارة ، 167 و 199
- أبو العباس بن العريف ، 193
- أبو عبد الله محمد بن علي بن حماد ، 70 ، 127 ، 157 ، 203 ،  
207 و 215
- أبو عبد الله محمد الكاتب المعروف بابن دفرير ، 109 ، 123 ،  
و 190
- أبو عبد الله المقتفي لأمر الله ، 99 ، 145 و 195
- أبو عبد الملك البوني ، 191
- أبو العلاء محمد بن علي بن يعقوب الواسطي ، 194
- أبو علي الاثير ، 113
- أبو عمران الفاسي ، 42 و 44
- أبو عمر بن حذاء ، 192
- أبو الفتوح بن تميم ، 74
- أبو الفتوح بن جبوس ،
- أبو الفتوح بن المنصور ، 93
- أبو الفضل محمد بن عبدالواحد البغدادي الديرمي ، 6 ، 55 و 195
- أبو الفضل بن النحوي ، 167 ، 170 ، 171 و 313
- أبو القاسم البسكري ، 193 ، 197 و 314
- أبو القاسم بن أبي مالك ، 41
- أبو القاسم بن بقي ، 196
- أبو القاسم عبد الرحمن ، 123 و 191

- أبو القاسم القشيري ، 194
- أبو قصبه ، 108 و 159
- أبو محمد عبد الله بن محمد الاشيري ، 194 و 314
- أبو محمد بن عتاب ، 195
- أبو محمد المقري ، 195
- أبو مسعود ، 124
- أبو مدين شعيب ، 193 و 314
- أبو نعيم أحمد بن عبد الله الاصبهاني ، 194
- أبو الوليد بن رشد ، 195
- أبو الوليد بن طريف ، 195
- أبو يزيد ، 9 ، 10 و 207
- أبو يكني بن محسن بن القائد ، 74 ، 75 ، 116 ، 124 و 126
- الاثبج ، 48 ، 55 ، 71 ، 72 ، 104 ، 106 ، 110 ، 120 ، 127 و 160
- أحمد أمين ، التعليق ، 169
- أحمد بن أبي توبة ، 26
- أحمد بن جعفر بن أفلاح ، أنظر : أبو بكر بن أبي الفتوح
- أحمد بن عبد العزيز ، 81
- أحمد بن عبد العزيز بن عبد الحق بن خراسان ، 93
- أحمد حماني ، 168 ، 170 و 172
- ادريس ، 42 ، 43 ، 95 ، 146 و 163
- الادريسي ، 129 ، 130 ، 132 ، 133 ، 134 ، 135 ، 136 ، 139 ،
- 140 ، 141 ، 142 ، 149 ، 153 ، 159 ، 160 ، 161 و 163
- اسحق بن يعقوب الفاسي ، 198
- اسماعيل العربي ، 176
- الاشيري ، أنظر : أبو محمد عبد الله بن محمد الاشيري

- الاغلب ، 73
- الاغالبة ، 8
- البيريك ، 165
- أولاد لاحق ، 190 و 191
- أولاد مدني ، 191
- أم العلو ، 38 و 117
- أم ملال ( الزيرية ) ، 30
- أم ملال ( الحمادية ) ، 92
- أميم ، 50
- أمين الدولة ومكينها حسن بن علي بن ملهم ، 48
- الاندلسيون ، 151 و 161
- أوربة ، 159
- الايطاليون ، 117 و 161
- أيوب بن يطوفت ، 27 ، 28 و 32

( ب )

- باديس بن حمامة ، 27 و 28
- باديس بن ماكسن ، 19
- باديس بن المنصور ( الحمادي ) ، 3 ، 79 ، 95 ، 116 ، 118 ، 121 ،
- 124 و 313
- باديس بن المنصور ( الزيري ) ، 18—30 ، 34 ، 38 ، 121 ،
- 168 و 312
- البجاوي ، 208 ، 246 و 251
- البرانس ، 6
- برنس بن بر ، 6
- البربر ، 6 ، 15 و 36

- برغواطية ، 16
- بروكس = بدوكس = بروكسن ، 90 ، 91 و 126
- البسكري ، أنظر : أبو القاسم البسكري
- بطرس ، 164
- بكار بن جلالة الوتلكاتي ، 25
- البكري ، 8 ، 37 ، 52 ، 130 ، 132 ، 134 ، 136 ، 137 ، 141 ، 146 ،
- 150 ، 153 ، 154 ، 157 و 164
- بلارة ، 70 ، 71 و 313
- بلبار بن علناس ، 59 ، 74 ، 116 ، 124 و 313
- بلقين بن زيري ، 6 ، 10 ، 11—17
- بلقين بن محمد ، 3 ، 52 ، 53—58 ، 64 ، 116 ، 117 ، 118 ،
- 119 ، 120 ، 121 ، 122 ، 124 ، 125 ، 127 ، 160 و 312
- بنو أورياكل ، 84
- بنو أمية ، الاميون ، 10 ، 11 و 16
- بنو برزال ، 160
- بنو توجين ، 54 ، 73 و 119
- بند حمدون ، 168
- بنو حمير ، 6
- بنو راشد ، 54 و 160
- بنو رمان ، 56 ، 59 و 124
- بنو زندوي ، 159
- بنو سليم ، 46 ، 47 و 88
- بنو سندي ، 56 ، 59 و 124
- بنو العباس = العباسيون ، 8 ، 22 ، 46 ، 51 ، 55 ، 100 ،
- و 117



- بنو عبد الواد ، 54
- بنو عدي ، أنظر : عدي
- بنو مرين ، 54 و 160
- بنو هلال ، 46—50 ، 54 ، 55 ، 57 ، 62 ، 63 ، 64 ، 65 ، 68 ،  
72 ، 77 ، 80 ، 81 ، 90 ، 97 ، 98 ، 104 ، 109 ، 110 ، 111 ، 112 ،  
119 ، 120 ، 126 ، 158 ، 161 ، 166 ، 191 ، 312 و 313
- بنو واسين ، 54
- بنو ورتطغير ، 160
- بنو ورسقان ، 72
- بنو ومانو = بنو أومانو ، 74 ، 75 ، 76 ، 77 ، 119 ، 126 ،  
127 و 313
- بنو يعلي ، 54
- بنو يفرن ، 9 و 75
- بنو يلومي ، 75 ، 76 ، 77 و 160
- البوني ، أنظر : عبد الملك البوني
- بونياش ، 203
- بيدرونافارو : 245
- البيذق ، 81—90 ، 100 ، 105 ، 108 و 137

( ت )

- تاشفين بن تينعمر ، 77
- تاشفين بن علي ، 100 و 102
- تاقسط ، 92
- التجاني ، 12 ، 13 ، 94 ، 95 ، 101 ، 106 ، 107 و 121
- تجين ، 160
- تلكاته ، 6 ، 8 ، 28 ، 158 و 160

- تميم بن المعز ، 62 ، 63 ، 66 ، 67 ، 69 ، 74 ، 80 ، 81 ، 118 و 312
- تمطلاس ، 160
- التيهرتي ، أنظر : الحسن بن علي التيهرتي

( ج )

- جبارة بن كامل ، 110
- جرجر ، 100
- جراوة ، 20
- جشم ، 48 ، 104 ، 120 و 160
- جعفر بن أبي رمان ، 50
- جعفر بن علي بن حمدون ، 11 ، 13 ، 14 و 16
- جلالة ، 19
- جورج مارسي ، 211 ، 226 و 274
- جوشن بن العزيز ، 106 ، 120 ، 125 و 127
- جوهر الكاتب ، 10

( ح )

- الحاج عبد الرحمن ، 81
- الحارث بن العزيز ، 105 و 125
- الحارث بن منصور ، 12
- الحافظ ، 100
- الحاكم ، 32 و 147
- حباس بن مشيفر ، 104
- حباسة بن ماكسن ، 19
- الحبشة ، 7

- حبيب بن أبي سعيد ، 27—30
- جبوس بن القاسم بن حمامة 32
- الحسن بن ثعلب 110
- الحسن بن العزيز ، 105 ، 106 و 125
- الحسن بن علي ، 92—102 ، 103 و 125
- الحسن بن علي التيهرتي ، 197 و 314
- حسن حسني عبد الوهاب ، 49 ، 71 ، 168 ، 170 و 172
- حسين بن خلف المرصدي ، 14
- الحسن الوزاني الافريقي ، 245
- الحكم ، 16
- حماد بن بلقين ، 4 ، 6 ، 11—39 ، 40 ، 116 ، 118 ، 120 ، 123 ،
- 125 ، 127 ، 160 و 207
- حماد بن علي ، 167 ، 185 و 186
- حمامة ، 73
- حمامة بن المعز بن زيري بن عطية ، 20 و 118
- حمامة بن يطوفت ، 32
- حمو بن مليل البرغواطي ، 60 و 124
- الحنفيون ، 164
- حوا ، 77
- حنا نائل ، 198

### ( خ )

- خزر ، 59 و 124
- الخشني ، أنظر : ابن أبي سهل الخشني •
- خلف بن أبي حيدرة ، 56 ، 59 و 122

- خلف الحميري ، 23
- خليفة بن بكير = وخليفة بن مكن ، 52
- الخير بن محمد ، 12

( د )

- الداودي ، أنظر : أبو جعفر أحمد بن نصر الداودي
- الدحاس ، 106
- دي بيلي ، 208 ، 211 ، 268 ، 273 و 306

( ر )

- راحل ، 90
- ربيعة ، 160
- رجار ، 94 ، 97 ، 100 ، 110 ، 118 ، 120 و 161
- الرستميون ، 164
- رشيد بوروية ، 210 و 215
- رشيد مصطفى ، 182 ، 183 ، 184 ، 185 ، 186 و 188
- الرقيق ، أنظر : أبو اسحاق الرقيق •
- رمان ، 59 و 124
- رماكسين ، 160
- الروم ، 140 و 246
- رياح ، 48 ، 62 ، 69 و 110

( ز )

- زاوي ، 20
- الزجاجي ، 198

- زغبة ، 48 ، 62 ، 69 ، 71 و 110
- زناة ، 9 ، 12 ، 16 ، 20 ، 40 ، 44 ، 54 ، 55 ، 57 ، 62 ، 64 ، 69 ، 71 ، 72 ، 75 ، 78 ، 117 ، 118 ، 119 ، 126 ، 159 ، 160 ، 164 و 312
- زيادة الله بن القديم ، 14
- زير ، 160
- زيري بن عبد الله ، 73
- زيري بن عطية ، 18 ، 19 ، 118 و 312
- زيري بن القائد ، 40
- زيري بن مناد ، 6 ، 8 — 12 و 13

( س )

- ساسان ، 168
- ساكن بن عبد الله ، 73
- سالادين ، 210
- سبع بن العزيز ، 81 ، 84 ، 102 ، 104 و 125
- سرفاند ، 164
- سعد الله بن يحيى ، 111
- سليم ، أنظر : بنو سليم
- سنجاس ، 160
- سنسيوس ، 165
- سهام ، 79 و 124

( ش )

- شبله ، 92
- شاربونو ، 221
- الشريف الفهري ، 167
- الشيعيون ، 22 و 163

( ص )

- صاحب « الحلل الموشية » ، 86 ، 88 ، 102 ، 105 ، 107 و 113  
— صاحب « كتاب الاستبصار » ، 63 ، 131 ، 133 ، 136 و 139 ،  
140 ، 152 و 245  
— صدراته ، 159  
— الصقليون ، 117 و 161  
— صلاح الدين خليل ابيك الصفي ، 169  
— صلصال بن الاحمر ، 175  
— صنهاج = صناك ، 8  
— الصنهاجيون = صنهاجة ، 6 ، 9 ، 11 ، 13 ، 28 ، 34 ، 49 ، 50 ،  
57 ، 61 ، 62 ، 65 ، 69 ، 75 ، 82 ، 94 ، 103 ، 108 ، 137 و 159  
— الصيرفي ، 44

( ط )

- طاهر بن كباب ، 100 و 126  
— الطبري ، 6  
— الطرطوشي ، 193

( ع )

- العادل نور الدين محمود الزنكي ، 195  
— عباد صادق ، 125  
— العباسيون ، أنظر : بنو العباس  
— عبد الجبار الخراساني ، 14  
— عبد الحق البجائي ، 169 ، 187 ، 192 و 314  
— عبد الحق بن عبد العزيز بن خراسان ، 61 و 93

- عبد الرحمن بن الحاج الصنهاجي ، 82 و 123
- عبد الرحمن الجيلالي ، 191 ، 194 و 197
- عبد الرحمن الملي ، 81
- عبد السلام التونسي ، 86
- عبد الصمد بن عبد الحلیم ، 89
- عبد العزيز محمد ، 81
- عبد الكريم بن سليمان ، 79 و 122
- عبد الكريم النهشلي ، 167 ، 168 ، 169 ، 188 ، 197 ، 198 و 313
- عبد الله بن حماد ، 38 و 117
- عبد الله بن عبد العزيز ، 89
- عبد الله بن عبد المؤمن ، 106 و 111
- عبد الله بن العزيز ، 89
- عبد الله بن عمر ، الهنتاتي ، 111
- عبد الله بن الكاتب التميمي ، 15
- عبد الله بن محسن الوانثريسي ، 90
- عبد الله بن المنصور ، 76
- عبد الله بن الناصر ، 124
- عبد الملك بن مروان ، 191 ، 220 و 314
- عبد المنعم ماجد ، 48
- عبد المؤمن ، 85 — 89 ، 99 ، 101 ، 103 — 113 ، 120 ، 159 ،
- 191 و 313
- عبيد الله ، 11 ، 31 ، 132 و 136
- عدي ، 48 ، 55 ، 62 ، 71 ، 73 ، 110 و 160
- عرب الفتح ، 49
- عروس بن سندي ، 71
- عزم ، 19

- العزيز بالله ، 16
- العزيز بن دافال ، 94
- العزيز بن المنصور ، 3 ، 78 ، 80 — 91 ، 95 ، 102 ، 116 ، 117 ،
- 118 ، 119 ، 121 ، 125 ، 126 ، 128 ، 162 ، 210 و 313
- عطية الشريف ، 52
- عثناس بن حماد ، 116
- علي بن أبي طالب ، 41
- علي بن حمدون ( والي المسيلة ) ، 11
- علي بن حمدون ( قائد العزيز ) ، 80 ، 81 ، 95 ، 122 ، 126 ،
- 178 ، 179 و 180
- علي بن رقان ، 59 ، 60 و 126
- علي بن الزيتوني ، 167 ، 182 و 183
- علي بن الطيب ، 167 ، 184 و 199
- علي بن مكوك التطبيي ، 167 و 185
- علي بن يوسف ، 99
- العماد الاصفهاني ، 109 ، 122 ، 182 — 186 و 188
- عمار طالبي ، التعليق 171 ، 193 و 197
- عمر ، 31
- عمر بن فلفول ، 83 ، 122 ، 167 ، 182 ، 190 و 314
- عيسى بن حسن ، 111

( غ )

- العبريني ، 154 و 193
- غريفوار السابع ، 69 ، 72 ، 164 و 165
- غمرت ، 72 ، 119 و 160



- غمرة ، 160  
— غيلاس ، 126

( ف ، ق )

- الفاطميون ، 10 ، 11 ، 14 ، 17 ، 22 ، 41 ، 45 ، 47 ، 51 ، 117 ،  
120 ، 121 ، 128 ، 137 ، 150 ، 163 و 168  
— الفرس ، 161 و 246  
— الفرنج ، 110 و 161  
— فلفول بن سعيد ، 19  
— فيرو ، 202 ، 208 و 245  
— القائد بن حماد ، 3 ، 33 ، 34 ، 38 ، 39 ، 40 ، 41 ، 42 ، 50 ، 51 ،  
52 ، 117 ، 118 ، 121 ، 124 ، 125 ، 160 و 312  
— القائد بن العزيز ، 101 ، 103 و 125  
— القائد بن ميمون ، 69  
— القائم بأمر الله ( الفاطمي ) ، 9 و 11  
— القائم بأمر الله ( العباسي ) ، 45  
— القاسم بن علناس ، 63  
— قاسم بن عبد الرحمن ، 81 و 123  
— القرامطة ، 47  
— قرة ، 110  
— القراويون ، 161  
— قریش ، 44 و 160  
— القزاز ، 172  
— قيس عيلان ، 88  
— القيسيون ، 160 و 164

( ك )

- كامل ، 197  
— كباب ، 59 و 124  
— كنامة ، 6 ، 108 ، 158 ، 159 ، 160 و 164  
— كرامة بن أبي الفتوح ، 93  
— كرامة بن المنصور ( الحمادي ) 93 و 125  
— كرامة بن منصور ( الزيري ) ، 21 ، 24 ، 28 ، 29 و 30  
— كريستيان ، كورتوا ، 72  
— كسرى أنوشروان ، 247  
— الكلبي ، 6  
— كومية ، 87

( ل )

- لاحق بن جهان ، 73  
— لمتونة ، 6  
— لوامة ، 108 و 160  
— لوسيان قولفين ، 124 ، 170 ، 253 ، 270 ، 272 و 296  
— ليون الافريقي = الحسن الوزاني الفاسي

( م )

- ماخوح ، 77 ، 80 و 119  
— ماسلاتري ، 165  
— ماكسن ، 19  
— مالك بن أنس ، 31  
— ماني ، 160  
— مؤنس بن يحيى المرديسي ، 48 و 49

- المثنى بن المسور ، 7 و 8
- محرز ، 82
- محرز بن خلف ، 23
- محرز بن زياد ، 101 ، 110 و 112
- محسن بن القائد ، 4 ، 40 ، 52—53 ، 116 ، 118 ، 122 ، 124
- و 312
- محسن بن ماكسن ، 19
- محمد بن أبي العرب ، 19
- محمد بن أبي الفتوح بن المنصور ، 93 و 125
- محمد بن البعبع ، 66 و 67
- محمد بن بوغلي الثعالبي ، 222
- محمد بن البين ، 167 و 186
- محمد بن تينعمر ، 75 ، 77 و 78
- محمد بن حماد ، 116
- محمد بن الخير ، 10
- محمد بن علي بن يوسف بن جلب المعروف بابن الميسر ، 44
- المرابطون ، 6 ، 56 ، 74 ، 75 ، 76 ، 77 ، 90 ، 92 ، 99 ، 100 ،
- 102 ، 105 ، 120 ، 125 ، 193 و 313
- مزدلي ، 78
- المراكشي ، 82 ، 84 ، 85 ، 86 ، 88 ، 89 ، 107 ، 112 ، 113 ،
- 149 ، 153 و 210
- مزانة ، 159
- مسوفة ، 6
- المستنصر ، 44 ، 46 ، 47 و 48
- المسيحيون ، 164

- المنصور بن أبي عامر ، 16 و 18
- المنصور بن باديس ، 21 و 23
- المنصور بن بلقين ، 17 و 18
- المنصور بن رشيق ، 30
- المنصور بن القائم ، 10 و 207
- المنصور بن الناصر ، 3 ، 68 ، 71—79 ، 116 ، 117 ، 118 ، 119 ،  
120 ، 121 ، 124 ، 126 ، 128 ، 176—178 ، 208 ، 209 ، 249—251
- 312 و 313
- المنصور بن يحيى ، 92
- الموحدون ، 100 ، 102 — 114 ، 120 ، 121 ، 123 ، 126 و 127
- مولاي بلحميسي ، التعليق ، 429
- ميرسي ، 221
- ميمون بن حمدون ، 101 ، 104 ، 105 ، 108 ، 126 و 127
- ميمون بن زياد ، 95 و 96
- ميمون بن المنتصر ، 100

( ن )

- الناصر بن علناس ، 3 ، 56—73 ، 74 ، 76 ، 116 ، 117 ، 118 ،  
119 ، 120 ، 121 ، 122 ، 124 ، 125 ، 127 ، 158 ، 164 و 312 و 313
- ناميرت ، 56
- نسيم ، 198
- نظام الملك ، 194
- النهشلي ، أنظر : عبد الكريم النهشلي
- النورمانديون ، 72 و 248
- النويري ، 2 ، 6 ، 7 ، 8 ، 32 ، 63 ، 104 و 111

( هـ ، و ، ي )

- هاشم بن جعفر ، 21  
— هشام ، 18  
— هوارة ، 159  
— الورجلاني ، أنظر : يوسف الورجلاني  
— وقارة ، 160  
— وقلان بن حماد ، 40 و 124  
— وقلان بن محسن بن القائد ، 74 ، 116 ، 124 و 126  
— اليازوجي ، 41 ، 44 و 47  
— ياقوت ، 139 و 194  
— يحيى بن عبد المعطي النحوي ، 197 ، 198 و 314  
— يحيى بن العزيز ، 3 ، 79 ، 81 ، 91 — 114 ، 116 ، 120 ، 121 ،  
122 ، 125 ، 126 ، 128 ، 145 ، 160 ، 190 و 313  
— يحيى بوعزيز ، 197  
— يحيى بن علي بن حمدون ، 11  
— يحيى بن القاسم ، 81  
— يحيى بن وطاس ،  
— يزجير بن عمر ، 60  
— يسورين ، 32  
— يطوفت بن بلقين ، 18 و 19  
— يعلو ، 86  
— يعلى بن فرج ، 23  
— اليمينون ، 160 و 164  
— اليهود ، 163 و 166  
— يوسف بن تاشفين ، 56 ، 75 ، 76 ، 78 ، 120 و 156  
— يوسف بن الجزيري ، 82

- يوسف بن حماد ، 40 ، 52 ، 116 و 124
- يوسف بن خلوف ، 61 و 124
- يوسف بن الناصر ، 59 و 124
- يوسف الدكالي ، 81
- يوسف الوردجلائي ، 196 ، 199 و 314
- يوسف بن المبارك ، 167 و 184



## فهرس البلدان والامكنة الجغرافية

( أ )

- ابة ، 143 •
- ابرس ، 143 •
- اجدايية ، 14 و 16 •
- الاخماس ، 90
- الاربس ، 69 •
- اسطيف ، 77 •
- الاسكندرية ، 98 ، 109 ، 140 و 150
- اشيلية ، 18 ، 103 ، 193 و 215
- أشير « . 9 ، 12 ، 17 ، 19 ، 20 ، 23 ، 29 ، 34 ، 52 ، 59 ، 71 ،
- 77 ، 117 ، 124 ، 143 ، 144 ، 152 ، 156 ، 157 ، 158 و 159
- عين ثلاثيرغ ، 157 ، عين سليمان ، 157 ، عين مسعود ، 157 •
- أصبهان ، 194 •
- افريقيا ، 164 و 196 •
- افريقية ، 7—21 ، 28—34 ، 38 ، 41 ، 42 ، 47 ، 48 ، 50 ،
- 54 ، 59—66 ، 69 ، 70 ، 71 ، 70 ، 80 ، 89 ، 93 ، 98 ، 109 ، 112 ،
- 118 ، 119 ، 126 ، 128 ، 134 ، 146 ، 149 ، 163 ، 312 و 313
- أفريون = أكربون ، 52 و 124 •
- أم العلو ، 104 •
- الاندلس ، 19 ، 44 ، 78 ، 102 ، 150 ، 195 و 198

- أوسجيت ، 143 •
- ايبير ، 151
- ايجلى ، 99 •
- قصر اللؤلؤه ، 74 ، 208 ، 245 ، 246 و 251
- المسجد الاعظم ، 208 •
- مسجد الريحانة ، 82 و 208 •
- مسجد النطاعين ، 208 •
- حومات بجاية :

- حارة المقديسي ، 155
- حي باب أمسيون ، 155
- حي باب البحر ، 155
- حي باب مسفرة ، 155
- حي رابط المنى ، 155
- حي اللؤلؤة ، 155
- حي المذبح ، 155
- حي سباط الاموي ، 155

— أسواق بجاية :

- سوق باب البحر ، 149
- سوق الصوف ، 149
- سوق القيصرية ، 149

- بحر النيل ، 47
- البحرين ، 47
- برشك ، 92 ، 98 ، 129 ، 145 ، 152 و 160
- برقة ، 106



- بسكرة ، 11 ، 54 ، 56 ، 117 ، 122 ، 124 ، 126 ، 131 ، 132 ،  
 136 ، 142 ، 144 ، 153—159 و 164  
 — باب الحمام ، 154 •  
 — باب المقبرة ، 154  
 — ايكجان ، 158  
 — الايوان ، 247

( ب )

- الباب ، 142  
 — باجة ، 9 ، 22 ، 90 و 111  
 — باديس ، 130 ، 144 ، 149 ، 153 و 156  
 — باغاية ، 32 ، 36 ، 129 ، 142 ، 143 ، 147 ، 148 ، 149 ، 152 ،  
 156 ، 159 و 164  
 — بجاية ، 59 ، 66—69 ، 74 ، 77 ، 80—90 ، 93—108 ،  
 117 ، 119—164 ، 176 ، 191 ، 192 ، 193 ، 195 ، 202—209 ،  
 245—251 ، 274—278 ، 312 ، 313 و 314  
 — أبواب بجاية :  
 باب أمسيون ، 153  
 باب البحر ، 84 ، 153 و 202  
 باب البنود ، 153 و 202  
 باب تاطنت ، 144 و 153  
 باب الحديد ، 153  
 باب المرسى ، 153  
 باب اللوزة ، 153  
 باب اللوزة ، 153

- مباني بجاية :
- برج بوليلة ، 202
- برج موسى ، 245 و 246
- شوف الرياض ، 202
- القصبة ، 246
- قصر أميمون ، 74 ، 245 و 251
- قصر الكوكب ، 245 و 251
- البصرة ، 10
- البطحاء ، 90
- بغداد ، 105 ، 121 ، 195 ، 230 و 314
- بلاد زواوة ، 34 و 117
- بلزمة ، 34 ، 117 ، 142 ، 152 و 153
- بلدية ، 140 و 144
- بنطيوس ، 129 ، 130 ، 131 ، 152 ، 153 و 164
- بنو راشد ، 55
- بنو وارين ، أنظر : قرية بني وارين •
- بونة = عنابة ، 74 ، 102 ، 107 ، 117 ، 120 ، 124 ، 125 ، 144 ،
- 145 ، 149 ، 153 ، 161 و 192
- جامع سيدي ابن مروان ، 145
- بونة الحديثة ، 153 و 159
- البيان ، 158
- بيزا ، 120 ، 124 و 128
- ( ت )
- تابلسكي ، 143
- تاجرا ، 87

- تادميت ، 23
- تاجنة ،
- تادميت ، 143
- تازكا ، 142
- تازمرت ، 39
- تاسقدة ، 144
- تالة ، 143
- تامدفوس ، 145
- تامسلت ، 143
- تاهرت = تيهرت ، 10 ، 15 ، 21 ، 23 ، 24 ، 25 ، 34 ، 117 ،  
132 ، 134 ، 135 ، 141 ، 143 ، 148 ، 155 ، 156 ، 158 ، 160 و 164
- باب الاندلس ، 155
- باب الصبا ، 155
- باب المطاحن ، 155
- باب المنازل ، 155
- تاورت ، 142
- تبسة ، 142 ، 150 ، 152 و 163
- تدلس ، 78 ، 134 ، 145 و 153
- تلمسان ، 11 ، 15 ، 54 ، 75 ، 76 ، 77 ، 86 ، 87 ، 90 ، 99 ،  
100 ، 102 ، 103 ، 105 ، 108 ، 119 ، 120 ، 144 و 160
- جبل الصخرة ، 77
- الصخرتان ، 100

- تنس ، 75 ، 99 ، 131 ، 132 ، 133 ، 134 ، 142 ، 144 ، 145 ،
- 148 ، 154 ، 155 ، 156 ، 160 و 161
- باب ناصح ، 155
- باب الحر ، 155
- باب الخوخة ، 155
- تهوذة ، 150 ، 153 ، 156 ، 159 ، 160 و 164
- توبوت ، 143
- توزر ، 92 ، 93 ، 124 و 171
- تونس ، 9 ، 21 ، 22 ، 61 ، 69 ، 80 ، 93 ، 94 ، 117 ، 118 ،
- 124 ، 126 و 147
- تيجس ، 21 ، 34 ، 143 ، 149 ، 156 و 312
- تيفاش ، 143 و 152
- تينمل ، 85 و 89

( ج )

- جامع الخصاكي ، 228 و 230
- جامع الدز ، 230
- جبال جرجرة ، 197
- جبال الرحمن ، 134 و 150
- جبل أمسيون ، 134
- جبل أوراس ، 75 و 159
- جبل بني تازورت ، 78
- جبل بني عمران ، 78
- جبل تاقربوست ، 60 و 202
- جبل درن ، 89

- جبل سحاو ، 143
- جبل شنوة ، 19
- جبل عجيسة ، 20
- جبل قرين ، 202
- جبل المعاضيف ، 20
- جبل المنصورية ، 78
- جبل الناظور ، 78
- جبل حجر المعز ، 78
- جربة ، 80 ، 117 و 118
- الجزائر = جزائر بن مزغنة ، 10 ، 59 ، 75 ، 77 ، 84 ،
- 93 ، 101 ، 103 ، 104 ، 117 ، 118 ، 120 ، 124 ، 125 ، 129 ،
- 134 ، 135 ، 140 ، 141 ، 144 ، 145 ، 151 ، 153 ، 156 ، 158 ،
- 161 و 196
- جزائر العافية ، 144
- الجعبات ، 76
- جليداسن ، 144
- الجمهوريات الايطالية ، 150
- جنوى ، 120 ، 128 و 209
- جيغل ، 80 ، 92 ، 95 ، 98 ، 120 ، 129 ، 130 ، 133 ، 134 ،
- 135 ، 136 ، 143 ، 144 ، 149 ، 158 ، 159 و 161

( ح ، خ ، د )

- الحجاز ، 46 ، 93 و 150
- حصن بكر ، 142
- حصن تافكلانت ، 142

- حصن الحديد ، 142
- حصن كلديس ، 143
- حصن وارفو ، 142
- حضرموت ، 7
- الحضنة ، 158
- حلب ، 194
- حمزة = سوق حمزة = البويرة الحالية ، 20 ، 34 ، 40 ، 59 ،  
117 ، 124 ، 133 ، 144 ، 153 و 158
- حيدرآن ، 49 ، 51 و 54
- الخضراء = عين دفلة الحالية ، 131 ، 132 ، 143 و 144
- خورنق ، 246
- دكامة ، 22 ، 23 ، 25 ، 26 ، 34 ، 117 و 143
- دمشق ، 197
- دور مدين ، 142 و 143

(ر، ز، س، ش)

- رأس الحمراء ، 144
- رومة ، 165 و 208
- الزاب ، 34 ، 55 ، 71 ، 72 ، 117 ، 119 ، 160 و 163
- زانة ، 134
- زويلة ، 67 و 97
- سبتة ، 16 ، 63 ، 103 و 136
- سببية ، 63 ، 65 ، 69 ، 118 ، 122 ، 124 ، 127 ، 142 و 312
- سجماسة ، 12 ، 16 ، 20 ، 55 و 144
- سدير ، 246

- سرت ، 14 و 16
- سردانية ، 14
- سرقوسة ، 176
- سطيف ، 103 ، 109 ، 111 ، 112 ، 129 ، 133 ، 143 ، 149
- 159 ، 160 و 309
- السقائف ، 142
- سلا ، 103 ، 107 ، 114 و 154
- سكيكدة ، أنظر : تاسقده
- السودان ، 150
- السوس ، 81 و 85
- سوسة ، 9 و 55
- سوق الاثنين ، 142 و 150
- سوق الاحد ، 142 و 150
- سوق بني زنداوي ، 143
- سوق حمزة ، أنظر : حمزة •
- سوق الخميس ، 142 و 150
- سوق سيدي يوسف ، 143
- سوق كرام ، 143 و 144
- سوق هوارة ، 143
- الشام ، 41 ، 46 ، 81 ، 150 ، 194 و 314
- الشجر ، 7
- شرشال ، 99 ، 130 ، 131 ، 132 ، 135 ، 145 ، 151 ، 158 ،
- 159 و 160
- الشعراء ، 142
- شقبنارية ، 22
- شلف بني وطيل ، 144

( ص ، ض ، ط )

- الصحراء ، 120 و 140  
— صدراتة ، 164  
— الصعيد ، 47  
— صفاقس ، 14 ، 60 ، 62 ، 124 ، 215 و 312  
— صقلية ، 14 ، 72 ، 94 ، 97 ، 98 ، 99 ، 100 ، 106 ، 110 ،  
118 ، 120 ، 172 ، 176 ، 182 و 248  
— الصين ، 140 و 140  
— ضريح الحصواتي ، 229  
— ضريح الست كلثوم ، 228 و 230  
— ضريح الشبيه ، 228 و 230  
— طنبنة ، 34 ، 65 ، 117 ، 129 ، 131 ، 133 ، 134 ، 135 ، 142 ،  
152 ، 153 ، 154 ، 155 ، 156 ، 158 و 159  
باب تهوذة ، 155  
الباب الجديد ، 155  
باب خاقان ، 155  
باب الفتح ، 155  
باب كتامة ، 155  
— طرابلس ، 14 ، 16 ، 71 و 109  
— الطباطة ، 142  
— طولقة ، 131 ، 152 ، 161 و 164

( ع ، غ ، ف )

- العراق ، 46 ، 81 ، 150 و 314  
— عمان ، 47  
— عنابة ، أنظر : بونة



- قرية بني وارين ، 143
- قرية دارست ، 144
- قرية ريفعة ، 144
- قرية سطيط ، 143
- قرية شعبة ، 90
- قرية هاز ، 143
- قزرونة ، 140 ، 144
- قسطيلية ، 60 ، 61 ، 62 ، 117 ، 124 ، 146 و 312
- قسنطينة ، 21 ، 34 ، 74 ، 81 ، 82 ، 102 ، 105 ، 106—108 ،
- 117 ، 123 ، 124 ، 125 ، 129 ، 135 ، 140 ، 141 ، 143 ، 149 ،
- 152—158 ، 208 ، 221—245 ، 309 و 312
- باب القنطرة ، 155
- باب ميعة ، 155
- الجامع الكبير ، 221—245
- قصر الافريقي ، 21 ، 34 و 143
- قصر بني تراکش ، 142
- قصر بني عشيرة ، 107
- قصر عبد الكريم ، 103
- قصر عطية ، 142
- قصر كيانة ، 10
- القصرين ، 142 و 143
- القل ، 130 ، 134 ، 143 ، 144 ، 158 و 161
- قلعة بشر ، 142 و 143
- قلعة الديك ، 142

— قلعة بني حماد ، 10 ، 20 ، 21 ، 22 ، 23 ، 25 ، 26 ، 27 ،  
34 ، 38 ، 39 ، 41 ، 50 ، 51—68 ، 74 ، 79 ، 81 ، 92 ، 95 ،  
103 ، 106 ، 108 ، 117 ، 119 ، 121 ، 124 ، 125 ، 126 ، 127 ،  
129 ، 130 ، 133 ، 135 ، 139 ، 142 ، 143 ، 146 ، 150 ، 152—157 ،  
161—166 ، 170 ، 198 ، 202—207 ، 211—220 ، 226 و 251—

314

باب الاقواس . 155 ، 202 و 203

باب جراوة ، 155 و 156

باب الجنان ، 155

برج المنار ، 202 و 203

جسر سيدي عيسى ، 274

العروسان ، 70 و 314

عين السلام ، 157

— قصر البحر ، 251 ، 268—269 و 271

— قصر بلارة ، 71

— قصر السلام ، 74 ، 130 ، 251 و 270

— قصر الكوكب ، 74 ، 251 و 270

— قصر الملك ، 74

— قصر المنار ، 74 ، 215 ، 251—268 ، 272 ، 274 و 314

— المسجد الجامع ، 210 — 215

— مسجد قصر المنار ، 210 ، 215—220

— قلعة الديك ، 142

— قلعة زرعة ، 80 ، 90 ، 91 و 126

— قلعة الطيارة ، 52

— قلعة مغلية ، 9 ، 22 و 25

- القلعة المنادية ، 8  
 — القيروان ، 9 ، 14 ، 15 ، 19 ، 30 ، 31 ، 32 ، 36 ، 42 ، 45 ،  
 ، 46 ، 48 ، 49 ، 51 ، 54 ، 55 ، 61 ، 69 ، 117 ، 118 ، 142 ،  
 143 ، 144 ، 166 ، 172—173 ، 198 ، 215 و 312

( ك ، ل م . )

- كزناية ، 144  
 — كساس ان ومرمور ، 90  
 — لمدينة ، 10 ، 72 ، 144 و 158  
 — ماما ، 144 ، 153 و 156  
 — متوسة ، 136  
 — متيجة ، 90 ، 100 ، 104 ، 109 ، 129 و 133  
 — مجانة ، 99 ، 134 ، 136 ، 139 ، 140 ، 142 ، 152 ، 156 و 157  
 — المحمدية ، أنظر : المسيلة  
 — المدينة ، 46  
 — مدينة سبوس = مدينة زاوى ، 153  
 — مرات ، 76  
 — مراكش ، 99 ، 102 ، 107 و 111  
 — مرسى ابن الابيري ، 144  
 — مرسى أستورة ، 144  
 — مرسى البطال ، 145  
 — مرسى تكوش ، 144  
 — مرسى جنايية ، 145  
 — مرسى الخراطين ، 134  
 — مرسى الخرز ، 135  
 — مرسى الخروبة ، 144

- مرسى الدجاج ، 37 ، 73 ، 78 ، 84 ، 90 ، 91 ، 95 و 99 —  
 — مرسى الذبان ، 145 —  
 — مرسى الروم ، 144 —  
 — مرسى الزيتون ، 144 —  
 — مرسى سبيبة ، 144 —  
 — مرسى هور ، 145 —  
 — المرية ، 74 و 78 —  
 — مزارة ، 172 —  
 — المزارع ، 143 —  
 — مسجد بهلول ، 143 —  
 — مسجد السيدة رقية ، 229 و 230 —  
 — مسكينة ، 142 و 150 —  
 — المسيلة ، 7 ، 11 ، 16 ، 20 ، 23 ، 26 ، 27 ، 28 ، 32 ، 34 ،  
 65 ، 71 ، 117 ، 119 ، 131 ، 133 ، 134 ، 135 ، 140 ، 141 ،  
 144 ، 152 ، 153 ، 156 ، 158 ، 159 ، 160 ، 168 ، 172 ، 173 و 312 —  
 — مصاب = مزاب ، 55 —  
 — مصر ، 12 ، 13 ، 15 ، 47 ، 71 ، 81 ، 98 ، 99 ، 101 ، 106 ،  
 141 ، 150 ، 163 و 197 —  
 — المضيق ، 142 —  
 — المعلقة ، 100 و 101 —  
 — المغارة ، 143 —  
 — المغرب ، 8 ، 9 ، 11 ، 12 ، 13 ، 14 ، 15 ، 16 ، 17 ، 20 ، 39 ،  
 46 ، 52 ، 56 ، 59 ، 65 ، 71 ، 81 ، 87 ، 102 ، 112 ، 162 ،  
 193 ، 170 ، 195 ، 198 و 312 —

- المغرب الاوسط ، 4 ، 10 ، 11 ، 12 ، 15 ، 18 ، 19 ، 20 ، 21 ، 34 ،  
 ، 50 ، 53 ، 54 ، 55 ، 56 ، 58 ، 64 ، 74 ، 75 ، 76 ، 78 ، 81 ،  
 ، 91 ، 92 ، 100 ، 101 ، 102 ، 103 ، 109 ، 111 ، 112 ، 116 ،  
 ، 117 ، 119 ، 125 ، 128 ، 129 ، 131 ، 158 ، 161 ، 162 ، 163 ،  
 166 ، 183 ، 312 و 313
- المغرب الاقصى ، 10 ، 12 ، 16 ، 18 ، 54 ، 56 ، 57 ، 75 ، 76 ،  
 ، 81 ، 85 ، 89 ، 90 ، 100 ، 109 ، 111 ، 113 ، 119 ، 140 ،  
 150 و 193
- مقرة ، 34 ، 117 ، 133 ، 142 و 143
- مكة ، 46
- مكناسة ، 8 و 102
- ملاق ، 143
- ملالة ، 84—90 ، 99 ، 156 ، 208 و 210
- ملوية ، 55
- مليانة ، 10 ، 59 ، 72 ، 90 ، 103 ، 117 ، 124 ، 140 ، 143 و 144
- مونسثير ، 230
- المنصورية ، 15 ، 30 ، 31 و 33
- المهديّة ، 9 ، 23 ، 30 ، 31 ، 32 ، 54 ، 60 ، 61 ، 62 ، 67 ،  
 ، 68 ، 70 ، 96 ، 97 ، 98 ، 100 ، 101 ، 118 ، 120 ، 126 ،  
 172 و 312
- ميلّة ، 149 ، 152 ، 154 ، 155 و 156
- باب الرؤوس ، 155 و 156
- باب الحمام ، 155

(ن، ه، و، ي)

- الناصرية ، أنظر ، بجاية  
— ندرومة ، 99  
— نقاوس ، 59 ، 117 ، 124 ، 130 ، 131 ، 133 ، 142 ، 144 ، 152 و 159  
— النهر ، 143  
— نهر جوزة ، 143  
— نهر واسل ، 23  
— نيسابور ، 194  
— الهبط ، 16  
— الهند ، 140 و 150  
— وادي الرمل ، 142  
— وادي ريو ، 76  
— وادي شال ، 143  
— وادي شلف ، 21 ، 23 ، 24 ، 26 ، 72 ، 75 ، 90 ، 127 ، 143 ،  
158 و 160  
— وادي فرج ، 202  
— وادي الملح ، 142  
— وانشريس ، 75 و 90  
— وركلا = ورقلة = ورجلان ، 73 ، 124 ، 150 ، 164 و 196  
— وغلان ، 72  
— وهران ، 102  
— اليمن ، 7 ، 140 و 150

## المراجع والمصادر باللغة العربية

- ابن أبي دينار : المؤنس في أخبار افريقيا وتونس ، تحقيق محمد شمام ، المكتبة العتيقة ، نهج جامع الزيتونة ، تونس ، 1967
- ابن أبي زرع الفاسي : كتاب الانيس المطرب بروض القرطاس ، فاس 1303 هـ
- ابن بسام : الذخيرة في محاسن الجزيرة ، القسم الاول ، المجلدان 1 و 2 القاهرة 1939—1942 ، القسم الرابع ، المجلد 1 ، القاهرة ، 1945 •
- ابن الاثير : الكامل في التاريخ ، دار الكتاب العربي ، 1387/1967 •
- ابن حماد : أخبار ملوك بني عبيد وسيرتهم ، مطبعة جول كازبونل بالجزائر ، 1346 هـ •
- ابن حوقل : كتاب صورة الارض ، ترجمة : Wiet و Kramers باريس 1964 •
- ابن حمديس : ديوان الفاضل الاديب الكامل الاريب الشيخ عبد الجبار بن أبي بكر بن محمد بن حمديس الصقلي السراقسي ، وقف على طبعه وتصحيحه الفقير الى الله : belestino Schiaparelli ، دار الكتاب اللبناني ، الطبعة الثانية 1921 •
- ابن الخطيب : ( لسان الدين ) كتاب أعمال الاعلام ، تقديم رابح بونار ، الاصاله عدد خاص بيجاية الحمادية ، ص 89—95 •
- ابن خلدون ( عبد الرحمن ) : كتاب العبر وديوان المبتدأ والخبر في أيام العرب والعجم والبربر ومن عاصرهم من ذوي السلطان الاكبر ، مكتبة المدرسة ودار الكتاب اللبناني ، بيروت ، 1961 •

- ابن خلكان : وفیات الاعيان وأبناء الزمان ، مكتبة النهضة المصرية ، القاهرة ، 1948 .
- ابن رشيق : ديوان ابن رشيق القيرواني ، جمعه ورتبه الدكتور عبد الرحمن باغي ، دار الثقافة ، بيروت .
- العمدة في صناعة الشعر ، القاهرة ، 1925 .
- ابن الصيرفي : الاشارة الى من نال الوزارة ،
- Bulletin de l'Institut d'Archéologie Orientale, XXV, le Caire, 1924.
- ابن عذاري : البيان المغرب في أخبار المغرب ، مكتبة صادر بيروت ، 1950 .
- ابن القطان : كتاب نظم الجمان ، تحقيق الدكتور محمود علي مكّي ، المطبعة المهدية ، تيطوان .
- أحمد حماني : عباقرة تزهى بهم عواصمنا الصنهاجية ، الاصاله ، عدد خاص ببجاية عبر العصور .
- الادريسي ( الشريف ) وصف افريقية الشمالية والصحراوية ، مأخوذ من كتاب نزهة المشتاق في اختراق الآفاق ، وقد اعتنى بتصميمه ونشره ، هنري بريس ، الجزائر ، 1957/1376 .
- اسماعيل العربي : سياسة الناصر بن علناس تجاه بلاط المهدية ، الاصاله ، عدد خاص ببجاية عبر العصور ، ص 19—30 .
- عبد الجبار بن حمديس شاعر بني حماد ، نفس المرجع ، ص 317—326 .
- العمران والنشاط الاقتصادي في الجزائر في عصر بني حماد ، نفس المرجع ، ص 331—361 .
- البكري ( أبو عبيد ) : كتاب المغرب في ذكر بلاد افريقية والمغرب وهو جزء من أجزاء الكتاب المعروف بالمسالك والممالك ، باريس 1965 .



- البيذق ( أبو بكر الصنهاجي ) : كتاب أخبار المهدي ابن تومرت  
وابتداء دولة الموحدين ، اغتنى باخراجه من الخزانة الاسكريفالية ،  
وتصحيحه وترجمته لافي بروفنسال •
- البيذق ( أبو بكر الصنهاجي ) : كتاب أخبار المهدي ابن تومرت  
وابتداء دولة الموحدين ، تحقيق وتعليق عبد الحميد حاجيات  
تحت الطبع •
- توفيق المدني : جغرافية الجزائر ، الجزائر ، 1953 •
- الحسن بن محمد الوزاني الفاسي : أنظر : Léon l'Africain  
التجاني : رحلة ، المطبعة الرسمية 1378/1958 •
- حسن حسني عبد الوهاب : خلاصة تاريخ تونس ، الطبعة  
الثانية ، تونس ، 1344 هـ •
- الشهيرات التونسية ، تونس ، 1353/1934 •
- المنتخب المدرسي من الآداب التونسي ، الطبعة الثانية ،  
القاهرة ، 1944 •
- رابح بونار : تاريخ بني حماد ، للسان الدين بن الخطيب ،  
الاصالة ، عدد خاص ببجاية عبر العصور ، ص 89—96 •
- عبد الحق الاشيلي البجائي ، نفس المرجع ، ص 259—271 •
- رشيد بوروية : الجامع الكبير بقسنطينة ، الاصالة ، العدد  
الخامس ، شوال ، 1391— نوفمبر 1971 ، ترجمة حنفي بن  
عيسى •
- الفن المعماري الصنهاجي وأثره في صقلية ، الثقافة العدد 19 ،  
محرم — صفر 1394 هـ • فيفري مارس 1974 م ، ترجمة  
حنفي بن عيسى •
- اقامة ابن تومرت ببجاية وملالة ، الاصالة ، عدد خاص ببجاية  
عبر العصور ، ص 273—286 •

- الحياة الاقتصادية والفنون بجاية الحمادية ، الملتقى الثامن  
 للفكر الاسلامي ، بجاية ، 1394-1974 .
- رشيد مصطفى : الحركة الادبية في بجاية ، الاصاله ، عدد خاص  
 بجاية عبر العصور ، ص 373-386 .
- سليمان بن داود بن يوسف : مساهمة بجاية الحمادية وآل  
 زيري في الحضارة الاسلامية على نطاق واسع داخل المغرب  
 وخارجه ، الملتقى الثامن للفكر الاسلامي ، بجاية ، 1394/  
 1974 .
- عبد الرحمن الجيلالي : تاريخ الجزائر العام ، المطبعة العربية  
 الجزائرية ، 1373/1954 .
- عبد المنعم ماجد : سجلات مستنصرية ، القاهرة ، 1954 .
- العماد الاصفهاني : خريدة القصر وجريدة العصر ، القسم الرابع ،  
 الجزء الاول ، تحقيق الاستاذين عمر الدسوقي وعبد العظيم ،  
 دار نهضة مصر للطبع والنشر ، الفجالة ، مصر .
- عمار طالبي : الحياة العقلية في بجاية ، الاصاله ، عدد خاص  
 بجاية عبر العصور ، ص 153-172 .
- الغبريني : عنوان الدراية فيمن عرف من علماء في المائة السابعة  
 بجاية ، تحقيق الاستاذ رابح بونار ، الشركة الوطنية للنشر  
 والتوزيع .
- كتاب الاستبصار في عجائب الامصار ، نشرة : Kremer  
 فيينا ، 1852 .
- كتاب الحلل الموسية في ذكر الاخبار المراكشية ، اعتنى بنشره  
 وتصحيحه يس علوش ، المطبعة الاقتصادية ، رباط الفتح ،  
 1936 .

- لقبال موسى : ميزات بجاية وأهمية دورها في مسيرة تاريخ المغرب الاوسط في العصور الوسطى •
- المراكشي ( عبد الواحد ) : المعجب في تلخيص أخبار المغرب ، مطبعة الاستقامة ، القاهرة ، 1943/1368 •
- المقرزي : الخطط المقرزية ، القاهرة ، 1324—1326 هـ •
- المهدي بوعدلي : ماضي بجاية وولايتها عبر التاريخ ، الملتقى الثامن للفكر الاسلامي ، بجاية ، 1974/1394 •
- مولاي بلحميسي : بجاية في حدائق الكتب ، الاصاله ، عدد خاص ببجاية ، ص 97—132 •
- دور بجاية في البحر الابيض المتوسط في عهد الحماديين والحفصيين ، الملتقى الثامن للفكر الاسلامي ، بجاية ، 1974/1394 •
- مولود قاسم نيت قاسم : كلمة افتتاح الملتقى الثامن للفكر الاسلامي ، بجاية ، 1974—1394 •
- النويري : تاريخ المسلمين في الاندلس وافريقيا ، وهو جزء من نهاية الارب ، اعتنى بنشره وترجمته : Gaspar Remiro في المجلة :
- Revista del Centro de Estudios historicos de Granada y su Reino.
- غرناطة ، 1917—1919 •
- ياقوت : معجم البلدان ، ج 2 ، مطبعة السعادة مصر •
- يحيى بوعزيز : جهود الجزائر الفكرية في موكب الحضارة العربية ، الاصاله ، عدد خاص ببجاية عبر العصور ، ص 287—301 •

## المراجع باللغة الاجنبية

- L. de Beylié, *La Kalaa des Béni Hammad, une capitale berbère de l'Afrique du Nord au XI<sup>e</sup> siècle*, Paris, 1909.
- P. Blanchet, *La Kalaa de Béni Hammad*, Recueil des Notices et Mémoires de la Société Archéologique de Constantine, 1898, pp. 97 ss.
- *Communication*, Comptes-rendus de l'Académie des Inscriptions et des Belles Lettres, 3 sept. 1899.
- R. Bourouiba, *Rapport préliminaire sur la campagne de fouilles de septembre 1964*, Bulletin d'Archéologie Algérienne, 1962 - 1965, pp. 243 - 261.
- *Sur six dinars almohades trouvés à la Qal'a des Bani Hammad*, Bulletin d'Archéologie Algérienne, t. II, 1966 - 67, pp. 271 - 291.
- *Note sur un petit oratoire mis au jour à la Qal'a des Bani Hammad*, Bulletin d'Archéologie Algérienne, t. IVI, 1970, pp. 419 - 434.
- *Sur six chapiteaux trouvés à la Qal'a des Bani Hammad*, Bulletin d'Archéologie Algérienne, t. IV, 1970, pp. 435 - 444.
- *Monnaies et bijoux trouvés à la Qal'a des Bani Hammad*, Actes du II<sup>e</sup> Congrès international d'études nord-Africaines, Revue de l'Occident et de la Méditerranée, Numéro spécial pp. 67 - 78.
- *Mihrabs hammadides*, Revue des Etudes Islamiques, XL/2 pp. 329 - 344.
- *L'influence de l'art sanhadjien du Maghrib sur l'art des Normands de Sicile*, Actes du Premier Congrès d'études des cultures méditerranéennes d'influence arabo-berbère, pp. 182 - 198.
- *L'art religieux musulman en Algérie*, S.N.E.D., Alger, 1974.
- Cherbonneau, *Recueil des Notices et Mémoires de la Société Archéologiques de Constantine*, 1856 - 1857, pp. 89 - 90.
- C. Courtois, *Remarques sur le commerce maritime en Afrique*

au XI<sup>e</sup> siècle, Mélanges d'histoire et d'archéologie musulmane, t. II, pp. 51 - 60.

K. A. C. Creswell; *Early Muslim Architecture, Umayyads, early Abbassids and Tulunids*, Oxford, Clarendon Press, 1952.

— *The Muslim Architecture of Egypt*, Oxford, Clarendon Press 1952.

Féraud, *Histoire des villes de la province de Constantine, Bougie*, Constantine, 1869.

H. R. Idris, *La Berbérie Orientale sous les Zirides*, Adrien Maisonneuve, Paris, 1962.

L. Golvin, *Le Maghrib Central à l'époque des Zirides*, Recherches d'Archéologie et d'histoire, Arts et Métiers graphiques, Paris, 1957.

— *Note sur quelques fragments de plâtre trouvés récemment à la Qal'a des Béni Hammad*, Mélanges d'Histoire et d'Archéologie de l'Occident musulman t. II, pp. 75 - 93.

— *Note sur les entrées en avant-corps et en chicane dans l'architecture musulmane d'Occident*, Annales de l'Institut d'Etudes Orientales d'Alger, 1958, pp. 121 - 145.

— *Note sur le décor des façades en Berbérie orientale à la période sanhagienne*, Extrait des Etudes d'Orientalisme dédiées à la mémoire de Lévi Provençal, G. P. Maisonneuve et Larose, 1962.

— *Recherches Archéologiques à la Qal'a des Banu Hammad*, G.P. Maisonneuve et Larose, 1965.

Léon l'Africain, *Description de l'Afrique*, tierce partie du monde, trad. J. Temporal, ed. Shefer.

Lévi-Provençal, *Documents inédits d'histoire almohade*, Geuthner, Paris, 1928.

— *Trente-sept lettres almohades*, Collection des textes arabes publiés par l'Institut des Hautes Etudes Marocaines, X, 1941.

- A. Lézine, *Le minaret de la Qa'a des Bani Hammad*, Bulletin d'Archéologie Algérienne, t. II, 1966 - 1967, pp. 261 ss.
- G. Marçais, *L'Architecture Musulmane d'Occident*, Tunisie, Algérie, Maroc, Espagne et Sicile, Arts et Métiers Graphiques, Paris 1957.
- *La Kalaa des Béni Hammad*, Recueil des Notices et Mémoires de la Société Archéologique de Constantine, 1908, pp. 161 ss.
- *Les poteries et faïences de Bougie*, Constantine, 1916
- *Les poteries et faïences de la Kalaa des Béni Hammad*, Constantine, 1918.
- *Sur deux stèles funéraires hammadides du Musée Stéphane Gsell*, Bulletin de la Société Historique et Géographique de Sétif, 1941, pp. 171 - 178.
- *Sur un lion de marbre trouvé à la Qa'a des Béni Hammad*, Revue Africaine, No. 379, 2<sup>e</sup> trimestre 1939.
- Mas-Latire, *Traité de paix et de commerce concernant les relations des Chrétiens avec les Arabes de l'Afrique septentrionale au Moyen Age*, Plon, Paris, 1868.
- A. Méquesse, *Notice sur la Kalaa des Béni Hammad*, Revue Africaine, No. 178, Juillet Août 1886, pp. 294 ss.
- Mercier, *Corpus des inscriptions arabes et turques de l'Algérie* II Département de Constantine, Leroux, Paris 1902.
- Robert, *La Kalaa et Tihamamine*, Recueil des Notices et Mémoires de la Société Archéologique de Constantine, 1903, pp. 217 ss.
- *La Kalaa des Béni Hammad*, même Recueil, 1910 - 1911, pp. 97 ss.
- *Note sur la céramique, les marbres, les stucs et objets divers de la Kalaa des Béni Hammad*, Recueil 1922 - 1923, pp. 199 ss.
- Saladin, *Note sur la Kalaa des Béni Hammad*, Bulletin Archéologique; 1904, pp. 243 ss.
- *Deuxième note sur les monuments arabes de la Kalaa des Béni Hammad*, Bulletin Archéologique, 1905, pp. 185 ss.

## فهرس الصور والرسوم والخرائط

- 17 شكل 1 : المغرب في عهد بلقين بن زيري  
19 شكل 2 : الحرب بين باديس وحماد  
39 شكل 3 : المدن والمناطق التي عقدها المعز على حماد وابنه القائد  
138 شكل 4 : مطامير قلعة بني حماد تصميم ومقطع (عن لوسيان قولفين)  
138 شكل 5 : العمائم الفاطمية ( عن لوسيان قولفين )  
144 شكل 6 : الطرق والمراسي  
200 شكل 7 : سور بجاية الحمادي  
201 شكل 8 : باب البحر ببجاية  
204 شكل 9 : تصميم قلعة بني حماد ( عن لوسيان قولفين )  
205 شكل 10 : سور قلعة بني حماد في ناحية باب الاقواس  
206 شكل 11 : وادي فرج  
206 شكل 12 : برج المنار  
207 شكل 13 : برج المنار تصم نعة التحتانية  
207 شكل 14 : برج المنار تصميم القاعة الفوقانية  
211 شكل 15 : تصميم مسجد قلعة بني حماد  
211 شكل 16 : مئذنة مسجد قلعة بني حماد  
214 شكل 17 : القسم السفلي لمئذنة قلعة بني حماد  
214 شكل 18 : القسم الاوسط لمئذنة قلعة بني حماد  
214 شكل 19 : القسم العلوي لمئذنة قلعة بني حماد  
215 شكل 20 : مسجد قصر المنار  
217 شكل 21 : تصميم مسجد قصر المنار  
217 شكل 22 : رسم الجدار الجنوبي لمسجد قصر المنار  
217 شكل 23 : كتابات مشكاة محراب مسجد قصر المنار  
219 شكل 24 : كتابات على يمين محراب مسجد قصر المنار  
219 شكل 25 : كتابات على يسار محراب مسجد قصر المنار

- شكل 26 : زخارف نباتية لمسجد قصر المنار 219
- شكل 27 : تصميم جامع قسنطينة 224
- شكل 28 : محراب الجامع الكبير بقسنطينة 224
- شكل 28 مكرر : تاج عمود محراب الجامع الكبير بقسنطينة 225
- شكل 29 : تاج عمود مئذنة قلعة بني حماد ( عن جورج مارسي ) 225
- شكل 30 : أقواس الجامع الكبير بقسنطينة 225
- شكل 31 : العناصر المعمارية الموجودة بين التاج والقوس 225
- شكل 32 : جامع قسنطينة: السواري والركائز والأقواس والمحراب 227
- شكل 33 : جامع قسنطينة ، كتف من الخشب المنقوش 227
- شكل 34 : قباب نصفية ذات أحاديد 229
- شكل 35 : جامع قسنطينة ( أ ) باب ( ب ) نافذة للجدار الشمالي 234
- شكل 36 : مئذنة جامع قسنطينة 238
- شكل 37 : نافذة الجدار الجنوبي على يسار المحراب 241
- شكل 38 : نافذة الجدار الجنوبي على يمين المحراب 241
- شكل 39 : النافذة الأولى للجدار الشرقي 241
- شكل 40 : النافذة الثانية للجدار الشرقي 241
- شكل 41 : القسم الجنوبي الأوسط لقصر المنار ( عن أوسيان قولفين ) 253
- شكل 42 : قاعة القسم الشرقي لقصر المنار 253
- شكل 43 : تصميم القسم الغربي لقصر المنار 255
- شكل 44 : خزف رواق صحن القسم الغربي لقصر المنار 256
- شكل 45 : القاعة الشرقية لقصر المنار الغربي 256
- شكل 46 : قاعدة عمود باب القاعة الشرفية 258
- شكل 47 : خزف بلاط القاعة الشرفية 258
- شكل 48 : خزف درجة القاعة الشرفية 258
- شكل 49 : عمود القاعة الشرفية 258
- شكل 50 : تاج عمود القاعة الشرفية 258



- شكل 51 : الجدار الشمالي للقاعة الشرقية 261
- شكل 52 : قطع رخامية للجدار الشمالي 261
- شكل 53 : عصابة من الحجر المنقوش للجدار الشمالي 261
- شكل 54 : طنف من الرخام للجدار الشمالي ( أ ) الوجه  
( ب ) المقطع ( ج ) التصميم 261
- شكل 55 : قطع جصية منقوشة وملونة بالقاعة الشرفية 263
- شكل 56 : القسم الشمالي لقصر المنار 265
- شكل 57 : قصر البحر ، المباني الجنوبية الشرقية 267
- شكل 57 مكرر : الجناح الشرقي لقصر البحر 268
- شكل 58 : قصر السلام ( عن لوسيان قولفين ) 271
- شكل 59 : تصميم جب قصر المنار ( عن لوسيان قولفين ) 273
- شكل 60 : الحوض الجنوبي لقصر المنار ( عن لوسيان قولفين ) 273
- شكل 61 : آثار جسر سيدي عيسى 275
- شكل 62 : قرميد قلعة بني حماد 277
- شكل 63 : آجر قلعة بني حماد 277
- شكل 64 : آجر قلعة بني حماد المطلي 277
- شكل 65 : آجر على شكل متوازي السطوح يعلوه جذع هرم 277
- شكل 66 : آجر على شكل جذع هرم 277
- شكل 67 : متوازي السطوح يعلوه قلب 277
- شكل 69 الى شكل 77 : الخزف المعماري الحمادي 279
- شكل 78 : جرة اكتشفت في صحن المسجد بقلعة بني حماد 281
- شكل 79 : أواني وأدوات منزلية حمادية 282
- شكل 80 : الزخرفة المسحوبة ( عن جورج مارسلي ) 283
- شكل 81 : الزخرفة المطبوعة • العناصر الهندسية • المثلثات  
( عن جورج مارسلي ) 284
- شكل 82 : الزخرفة المطبوعة • العناصر الهندسية • المغازل  
( عن جورج مارسلي ) 285

- شكل 83 : الزخرفة المطبوعة • العناصر الهندسية • الدوائر  
والمربعات والمستطيلات والخطوط المتوازية ( عن  
286 جورج مارسي )
- شكل 84 : الزخرفة المطبوعة • العناصر الهندسية • المربعات  
287 الثمانية الاسنان والضفائر ( عن جورج مارسي )
- شكل 85 : الزخرفة المطبوعة • العناصر المستعملة لملء الفراغ  
288 ( عن جورج مارسي )
- شكل 86 : الزخرفة المطبوعة • العناصر المعمارية والنباتية  
289 والكتائية ( عن جورج مارسي )
- شكل 87 : الزخرفة المرسومة بالريشة • العناصر الهندسية  
291 ( عن جورج مارسي )
- شكل 88 : الزخرفة المرسومة بالريشة • العناصر النباتية والكتائية  
292
- شكل 89 : الزخرفة المرسومة بالريشة • العناصر البشرية والحيوانية  
293
- شكل 90 : الزخرفة المرسومة بالريشة • العناصر البشرية والحيوانية  
294
- شكل 91 : تيجان وقاعدة عمود  
295
- شكل 92 : تيجان حمادية  
297
- شكل 93 : القبور الحمادية  
299
- شكل 94 : قبور حمادية  
300
- شكل 96 : حوضان حماديان ( عن لوسيان قولفين )  
302
- شكل 97 : حوض حمادي  
303
- شكل 98 : رسم شاذروانين وساكف  
304
- شكل 99 : قطع من الحجر المنقوش وأسدان  
305
- شكل 100 : النقش على الجص  
307
- شكل 101 : النقش على البرنز  
308
- شكل 102 : حلي متحف قسنطينة ( عن لوسيان قولفين )  
310
- شكل 103 : حلي متحف سطيف  
311

## فهرس الموضوعات

### الصفحة

1	.. .. . المقدمة
5	.. .. . القسم الاول : تاريخ الدولة الحمادية
6	.. .. . الفصل الاول : حماد وبداية الدولة الحمادية
6	.. .. . 1- نسب حماد .. .. .
17	.. .. . 2- حماد قبل تأسيس الدولة الحمادية .. .. .
36	.. .. . 3- حماد أمير مستقل للمغرب الاوسط .. .. .
40	.. .. . الفصل الثاني : الدولة الحمادية في عهد القائد ومحسن وبلقين .. .. .
40	.. .. . 1- عهد القائد بن حماد .. .. .
52	.. .. . 2- عهد محسن بن القائد .. .. .
53	.. .. . 3- عهد بلقين بن محمد .. .. .
58	.. .. . الفصل الثالث : الدولة الحمادية في عهدي الناصر والمنصور
58	.. .. . 1- عهد الناصر بن علناس .. .. .
73	.. .. . 2- عهد المنصور .. .. .
79	.. .. . الفصل الرابع : الدولة الحمادية في عهد باديس والعزير ويحيى .. .. .
79	.. .. . 1- عهد باديس بن المنصور .. .. .
80	.. .. . 2- عهد العزير بن المنصور .. .. .
91	.. .. . 3- عهد يحيى بن العزير .. .. .

الصفحة

115	.. . . . .	القسم الثاني : الحضارة الحمادية
113	.. . . . .	الفصل الاول : الحياة السياسية والنظم
116	.. . . . .	1- الحياة السياسية
121	.. . . . .	2- النظم
129	.. . . . .	الفصل الثاني : الحياة الاقتصادية
129	.. . . . .	1- الفلاحة
134	.. . . . .	2- الغابات
134	.. . . . .	3- تربية الحيوانات
135	.. . . . .	4- الصيد
136	.. . . . .	5- الصناعة
140	.. . . . .	6- التجارة
152	.. . . . .	الفصل الثالث : الحياة الاجتماعية والدينية
152	.. . . . .	1- الحياة الاجتماعية
165	.. . . . .	2- الحياة الدينية
167	.. . . . .	الفصل الرابع : الحياة الثقافية
167	.. . . . .	1- الشعر
188	.. . . . .	2- النقد الادبي
190	.. . . . .	3- البثر الفني
191	.. . . . .	4- الفلسفة والعلوم الدينية
197	.. . . . .	5- النحو واللغة
198	.. . . . .	6- العلوم الاخرى
201	.. . . . .	الفصل الخامس : الفنون
201	.. . . . .	1- المباني العسكرية

الصفحة

208	2- المباني الدينية .. .. .
245	3- المباني المدنية .. .. .
274	4- الخزف .. .. .
290	5- الاعمدة .. .. .
298	6- القبور .. .. .
301	7- الاحواض .. .. .
301	8- الشاذروانات .. .. .
301	9- قطع حجرية منقوشة .. .. .
306	10- الاسد المنقوشة في الرخام والحجر .. .. .
306	11- النقش على الجص .. .. .
306	12- النقش على البرنز .. .. .
309	13- القطع الزجاجية .. .. .
309	14- النقود .. .. .
309	15- الحلبي .. .. .
312	الخلاصة .. .. .
315	فهرس أسماء الرجال والنساء والشعوب والدول والقبائل والاسر .. .. .
337	فهرس البلدان والامكنة الجغرافية .. .. .
354	المصادر والمراجع باللغة العربية .. .. .
359	المراجع باللغات الاجنبية .. .. .
362	فهرس الخرائط والرسوم والصور .. .. .
366	فهرس الموضوعات .. .. .

التنضيم : المطبعة الجديدة - دمشق

الطبع : ديوان المطبوعات الجامعية

1397 هـ - 1977 م

202300

انجز طبعه على مطابع  
ديوان المطبوعات الجامعية  
29. نهج ابونواس - حيدرة  
الجزائر العاصمة

22623/80 د. م. ج.